

第1ブロック

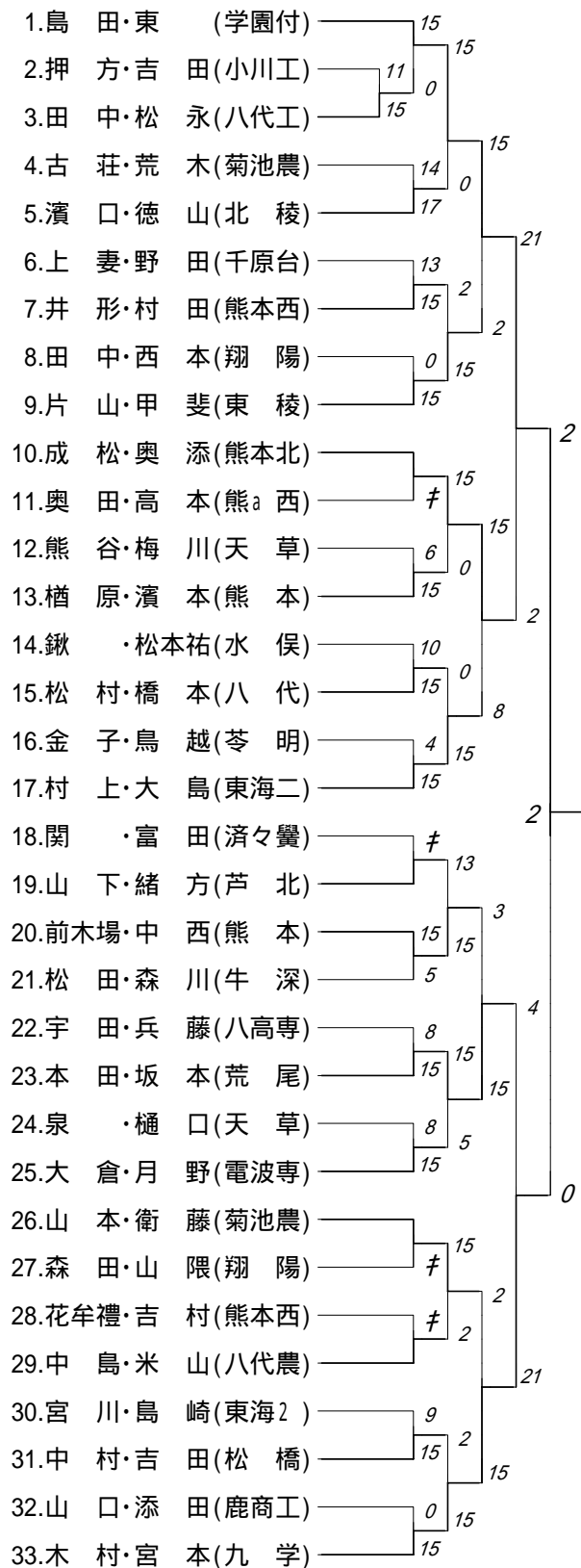

第2ブロック

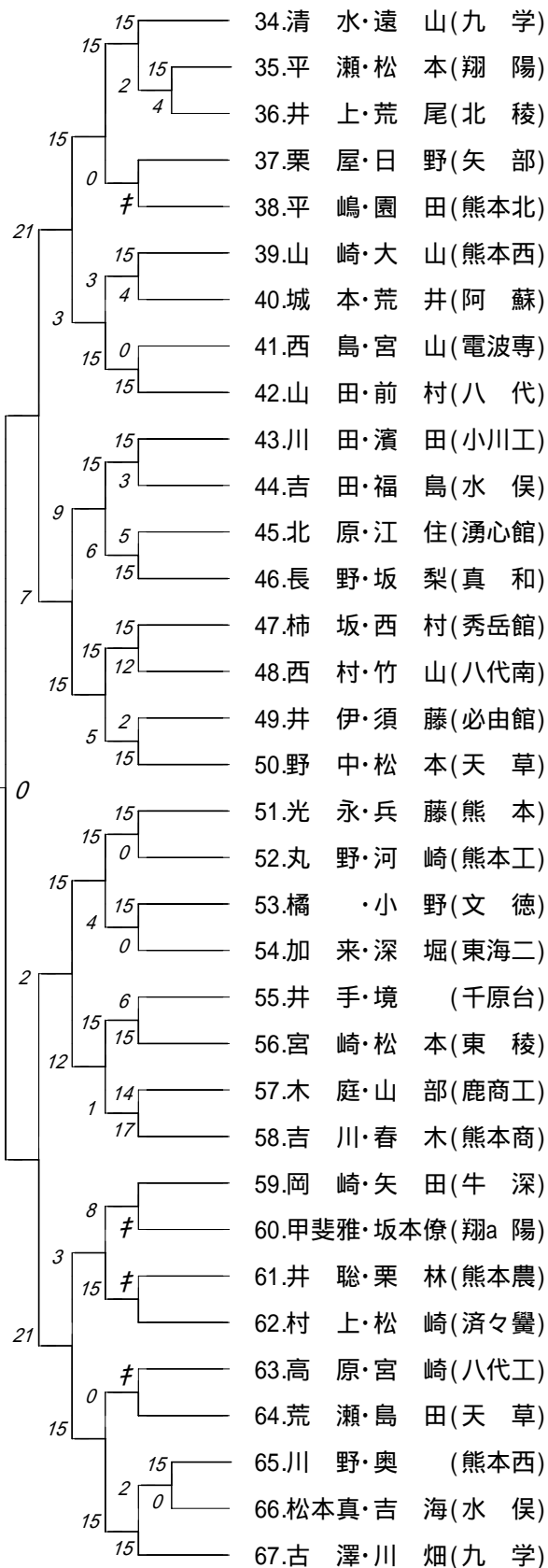

第3ブロック

第4ブロック

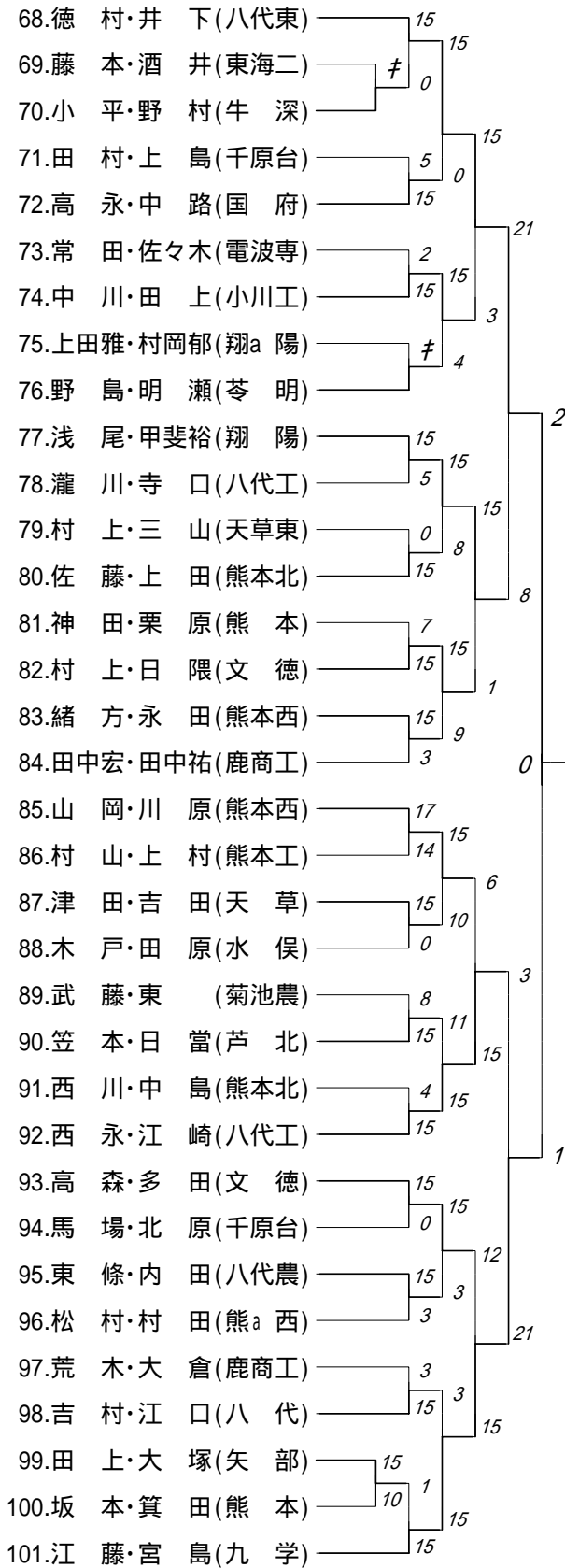

3位決定戦

古澤・川畑(九学)	—	2
徳村・井下(八代東)	—	0

決勝戦

島田・東 (学園付) ———— 2
藤田・中村(九学) ———— 0

3位決定戦

古澤・川畑(九学) ———— 2
徳村・井下(八代東) ———— 0

	勝者名(学校名)	スコア	敗者名(学校名)	回戦
1	田中・松永(八代工) (1) (1)	1 15 - 11 0	押方・吉田(小川工) (1) (1)	1回戦
2	平瀬・松本(翔陽) (1) (1)	1 15 - 4 0	井上・荒尾(北稜) (1) (1)	1回戦
3	川野・奥(熊本西) (1) (1)	1 15 - 0 0	松本真・吉海(水俣) (1) (1)	1回戦
4	小平・野村(牛深) (1) (1)	キケン	藤本・酒井(東海二) (1) (1)	1回戦
5	田上・大塚(矢部) (1) (1)	1 15 - 10 0	坂本・箕田(熊本) (1) (1)	1回戦
6	井澤・杉本(北稜) (1) (1)	1 15 - 10 0	有形・坂田(翔陽) (1) (1)	1回戦
7	島田・東(学園付) (1) (1)	1 15 - 0 0	田中・松永(八代工) (1) (1)	2回戦
8	濱口・徳山(北稜) (1) (1)	1 17 - 14 0	古荘・荒木(菊池農) (1) (1)	2回戦
9	井形・村田(熊本西) (1) (1)	1 15 - 13 0	上妻・野田(千原台) (1) (1)	2回戦
10	片山・甲斐(東稜) (1) (1)	1 15 - 0 0	田中・西本(翔陽) (1) (1)	2回戦
11	成松・奥添(熊本北) (1) (1)	キケン	奥田・高本(熊本西) (1) (1)	2回戦
12	檜原・濱本(熊本) (1) (1)	1 15 - 6 0	熊谷・梅川(天草) (1) (1)	2回戦
13	松村・橋本(八代)	1 15 - 10 0	鎌・松本祐(水俣) (1) (1)	2回戦
14	村上・大島(東海二) (1) (1)	1 15 - 4 0	金子・鳥越(苓明) (1) (1)	2回戦
15	山下・緒方(芦北) (1) (1)	キケン	関・富田(済々黌) (1) (1)	2回戦
16	前木場・中西(熊本) (1) (1)	1 15 - 5 0	松田・森川(牛深) (1) (1)	2回戦
17	本田・坂本(荒尾) (1) (1)	1 15 - 8 0	宇田・兵藤(八高専) (1) (1)	2回戦
18	大倉・月野(電波専) (1) (1)	1 15 - 8 0	泉・樋口(天草) (1) (1)	2回戦
19	山本・衛藤(菊池農) (1) (1)	キケン	森田・山隈(翔陽) (1) (1)	2回戦
20	中島・米山(八代農) (1) (1)	キケン	花牟禮・吉村(熊本西) (1) (1)	2回戦
21	中村・吉田(松橋) (1) (1)	1 15 - 9 0	宮川・島崎(東海2) (1) (1)	2回戦
22	木村・宮本(九学) (1) (1)	1 15 - 0 0	山口・添田(鹿商工) (1) (1)	2回戦
23	清水・遠山(九学) (1) (1)	1 15 - 2 0	平瀬・松本(翔陽) (1) (1)	2回戦
24	栗屋・日野(矢部) (1) (1)	キケン	平嶋・園田(熊本北) (1) (1)	2回戦
25	山崎・大山(熊本西) (1) (1)	1 15 - 4 0	城本・荒井(阿蘇) (1) (1)	2回戦

	勝者名(学校名)	スコア	敗者名(学校名)	回戦
26	山田・前村(八代)	1 15 - 0 0	西島・宮山(電波専) (1) (1)	2回戦
27	川田・濱田(小川工) (1) (1)	1 15 - 3 0	吉田・福島(水俣) (1) (1)	2回戦
28	長野・坂梨(真和) (1) (1)	1 15 - 5 0	北原・江住(湧心館) (1) (1)	2回戦
29	柿坂・西村(秀岳館) (1) (1)	1 15 - 12 0	西村・竹山(八代南) (1) (1)	2回戦
30	野中・松本(天草) (1) (1)	1 15 - 2 0	井伊・須藤(必由館) (1) (1)	2回戦
31	光永・兵藤(熊本) (1) (1)	1 15 - 0 0	丸野・河崎(熊本工) (1) (1)	2回戦
32	橘・小野(文徳) (1) (1)	1 15 - 0 0	加来・深堀(東海二) (1) (1)	2回戦
33	宮崎・松本(東稜) (1) (1)	1 15 - 6 0	井手・境(千原台) (1) (1)	2回戦
34	吉川・春木(熊本商) (1) (1)	1 17 - 14 0	木庭・山部(鹿商工) (1) (1)	2回戦
35	岡崎・矢田(牛深) (1) (1)	キケン	甲斐雅・坂本僚(翔陽)	2回戦
36	村上・松崎(済々黌) (1) (1)	キケン	井聡・栗林(熊本農) (1) (1)	2回戦
37	荒瀬・島田(天草) (1) (1)	キケン	高原・宮崎(八代工) (1) (1)	2回戦
38	古澤・川畑(九学) (1) (1)	1 15 - 2 0	川野・奥(熊本西) (1) (1)	2回戦
39	徳村・井下(八代東) (1) (1)	1 15 - 0 0	小平・野村(牛深) (1) (1)	2回戦
40	高永・中路(国府) (1) (1)	1 15 - 5 0	田村・上島(千原台) (1) (1)	2回戦
41	中川・田上(小川工) (2) (1)	1 15 - 2 0	常田・佐々木(電波専) (1) (1)	2回戦
42	野島・明瀬(苓明) (1) (1)	キケン	上田雅・村岡郁(翔陽)	2回戦
43	浅尾・甲斐裕(翔陽) (1) (1)	1 15 - 5 0	瀧川・寺口(八代工) (1) (1)	2回戦
44	佐藤・上田(熊本北) (1) (1)	1 15 - 0 0	村上・三山(天草東) (1) (1)	2回戦
45	村上・日隈(文徳) (1) (1)	1 15 - 7 0	神田・栗原(熊本) (1) (1)	2回戦
46	緒方・永田(熊本西) (1) (1)	1 15 - 3 0	田中宏・田中祐(鹿商工) (1) (1)	2回戦
47	山岡・川原(熊本西) (1) (1)	1 17 - 14 0	村山・上村(熊本工) (1) (1)	2回戦
48	津田・吉田(天草) (1) (1)	1 15 - 0 0	木戸・田原(水俣) (1) (1)	2回戦
49	笠本・日當(芦北) (1) (1)	1 15 - 8 0	武藤・東(菊池農) (1) (1)	2回戦
50	西永・江崎(八代工) (1) (1)	1 15 - 4 0	西川・中島(熊本北) (1) (1)	2回戦

	勝者名(学校名)	スコア	敗者名(学校名)	回戦
51	高森・多田(文徳) (1) (1)	1 15 - 0 0	馬場・北原(千原台) (1) (1)	2回戦
52	東條・内田(八代農) (1) (1)	1 15 - 3 0	松村・村田(熊 ^a 西) (1) (1)	2回戦
53	吉村・江口(八代)	1 15 - 3 0	荒木・大倉(鹿商工) (1) (1)	2回戦
54	江藤・宮島(九学) (1) (1)	1 15 - 1 0	田上・大塚(矢部) (1) (1)	2回戦
55	杉原・竹原(秀岳館) (1) (1)	1 15 - 0 0	嶋田・深迫(松橋) (1) (1)	2回戦
56	開田・堀川(鹿商工) (1) (1)	1 15 - 8 0	宮本・大場(東海二) (1) (1)	2回戦
57	岩下・江良(牛深) (1) (1)	1 15 - 1 0	井芹・星田三(甲佐) (1) (1)	2回戦
58	白谷・坂口(玉名工) (1) (1)	1 15 - 1 0	鳴瀬・仲原(熊本農) (1) (1)	2回戦
59	上村・安田(玉名) (1) (1)	1 15 - 2 0	本田・橋本(熊本北) (1) (1)	2回戦
60	沖中・平島(鎮西) (1) (1)	1 15 - 0 0	市原寛・藤崎(阿蘇) (1) (1)	2回戦
61	鮎川・野口(熊本西) (1) (1)	1 15 - 10 0	森口・榎木(天草) (1) (1)	2回戦
62	太田隈・豊田(九学) (1) (1)	1 15 - 10 0	山野・吉田(北稜) (1) (1)	2回戦
63	益田・船津(城北) (1) (1)	1 15 - 2 0	竹永・谷口(水俣) (1) (1)	2回戦
64	太田・林田(熊本) (1) (1)	1 15 - 4 0	安藤・徳永(必由館) (1) (1)	2回戦
65	秋月・瀬口(済々黌) (1) (1)	1 15 - 9 0	米岡・東(東稜) (1) (1)	2回戦
66	岡本・東(千原台) (1) (1)	1 15 - 4 0	石原・山浦(東海二) (1) (1)	2回戦
67	松永・市原光(阿蘇) (1) (1)	1 15 - 2 0	岩川・尾田(苓明) (1) (1)	2回戦
68	浦川・井太(熊本農) (1) (1)	1 15 - 12 0	登・立尾(天草) (1) (1)	2回戦
69	栗津・米村(熊 ^a 西) (1) (1)	1 15 - 5 0	組島・太田黒(小川工) (1) (1)	2回戦
70	藤田・中村(九学) (1) (1)	1 15 - 0 0	井澤・杉本(北稜) (1) (1)	2回戦
71	島田・東(学園付) (1) (1)	1 15 - 0 0	濱口・徳山(北稜) (1) (1)	3回戦
72	片山・甲斐(東稜) (1) (1)	1 15 - 2 0	井形・村田(熊本西) (1) (1)	3回戦
73	成松・奥添(熊本北) (1) (1)	1 15 - 0 0	檜原・濱本(熊本) (1) (1)	3回戦
74	村上・大島(東海二) (1) (1)	1 15 - 0 0	松村・橋本(八代)	3回戦
75	前木場・中西(熊本) (1) (1)	1 15 - 13 0	山下・緒方(芦北) (1) (1)	3回戦

	勝者名(学校名)	スコア	敗者名(学校名)	回戦
76	本田・坂本(荒尾) (1) (1)	1 15 - 5 0	大倉・月野(電波専) (1) (1)	3回戦
77	山本・衛藤(菊池農) (1) (1)	1 15 - 2 0	中島・米山(八代農) (1) (1)	3回戦
78	木村・宮本(九学) (1) (1)	1 15 - 2 0	中村・吉田(松橋) (1) (1)	3回戦
79	清水・遠山(九学) (1) (1)	1 15 - 0 0	栗屋・日野(矢部) (1) (1)	3回戦
80	山田・前村(八代)	1 15 - 3 0	山崎・大山(熊本西) (1) (1)	3回戦
81	川田・濱田(小川工) (1) (1)	1 15 - 6 0	長野・坂梨(真和) (1) (1)	3回戦
82	柿坂・西村(秀岳館) (1) (1)	1 15 - 5 0	野中・松本(天草) (1) (1)	3回戦
83	光永・兵藤(熊本) (1) (1)	1 15 - 4 0	橋・小野(文徳) (1) (1)	3回戦
84	宮崎・松本(東稜) (1) (1)	1 15 - 1 0	吉川・春木(熊本商) (1) (1)	3回戦
85	村上・松崎(済々黌) (1) (1)	1 15 - 8 0	岡崎・矢田(牛深) (1) (1)	3回戦
86	古澤・川畑(九学) (1) (1)	1 15 - 0 0	荒瀬・島田(天草) (1) (1)	3回戦
87	徳村・井下(八代東) (1) (1)	1 15 - 0 0	高永・中路(国府) (1) (1)	3回戦
88	中川・田上(小川工) (2) (1)	1 15 - 4 0	野島・明瀬(苓明) (1) (1)	3回戦
89	浅尾・甲斐裕(翔陽) (1) (1)	1 15 - 8 0	佐藤・上田(熊本北) (1) (1)	3回戦
90	村上・日隈(文徳) (1) (1)	1 15 - 9 0	緒方・永田(熊本西) (1) (1)	3回戦
91	山岡・川原(熊本西) (1) (1)	1 15 - 10 0	津田・吉田(天草) (1) (1)	3回戦
92	西永・江崎(八代工) (1) (1)	1 15 - 11 0	笠本・日當(芦北) (1) (1)	3回戦
93	高森・多田(文徳) (1) (1)	1 15 - 3 0	東條・内田(八代農) (1) (1)	3回戦
94	江藤・宮島(九学) (1) (1)	1 15 - 3 0	吉村・江口(八代)	3回戦
95	杉原・竹原(秀岳館) (1) (1)	1 15 - 1 0	開田・堀川(鹿商工) (1) (1)	3回戦
96	白谷・坂口(玉名工) (1) (1)	1 15 - 2 0	岩下・江良(牛深) (1) (1)	3回戦
97	上村・安田(玉名) (1) (1)	1 15 - 3 0	沖中・平島(鎮西) (1) (1)	3回戦
98	太田隈・豊田(九学) (1) (1)	1 15 - 9 0	鮎川・野口(熊本西) (1) (1)	3回戦
99	太田・林田(熊本) (1) (1)	1 17 - 15 0	益田・船津(城北) (1) (1)	3回戦
100	秋月・瀬口(済々黌) (1) (1)	1 15 - 0 0	岡本・東(千原台) (1) (1)	3回戦

	勝者名(学校名)	スコア	敗者名(学校名)	回戦
101	松永・市原光(阿蘇) (1) (1)	1 15 - 12 0	浦川・井太(熊本農) (1) (1)	3回戦
102	藤田・中村(九学) (1) (1)	1 15 - 0 0	粟津・米村(熊本西) (1) (1)	3回戦
103	島田・東(学園付) (1) (1)	1 15 - 2 0	片山・甲斐(東稜) (1) (1)	4回戦
104	成松・奥添(熊本北) (1) (1)	1 15 - 8 0	村上・大島(東海二) (1) (1)	4回戦
105	本田・坂本(荒尾) (1) (1)	1 15 - 3 0	前木場・中西(熊本) (1) (1)	4回戦
106	木村・宮本(九学) (1) (1)	1 15 - 2 0	山本・衛藤(菊池農) (1) (1)	4回戦
107	清水・遠山(九学) (1) (1)	1 15 - 3 0	山田・前村(八代)	4回戦
108	柿坂・西村(秀岳館) (1) (1)	1 15 - 9 0	川田・濱田(小川工) (1) (1)	4回戦
109	光永・兵藤(熊本) (1) (1)	1 15 - 12 0	宮崎・松本(東稜) (1) (1)	4回戦
110	古澤・川畑(九学) (1) (1)	1 15 - 3 0	村上・松崎(済々黌) (1) (1)	4回戦
111	徳村・井下(八代東) (1) (1)	1 15 - 3 0	中川・田上(小川工) (2) (1)	4回戦
112	浅尾・甲斐裕(翔陽) (1) (1)	1 15 - 1 0	村上・日隈(文徳) (1) (1)	4回戦
113	西永・江崎(八代工) (1) (1)	1 15 - 6 0	山岡・川原(熊本西) (1) (1)	4回戦
114	江藤・宮島(九学) (1) (1)	1 15 - 12 0	高森・多田(文徳) (1) (1)	4回戦
115	杉原・竹原(秀岳館) (1) (1)	1 15 - 2 0	白谷・坂口(玉名工) (1) (1)	4回戦
116	上村・安田(玉名) (1) (1)	1 15 - 7 0	太田隈・豊田(九学) (1) (1)	4回戦
117	秋月・瀬口(済々黌) (1) (1)	1 15 - 1 0	太田・林田(熊本) (1) (1)	4回戦
118	藤田・中村(九学) (1) (1)	1 15 - 0 0	松永・市原光(阿蘇) (1) (1)	4回戦
119	島田・東(学園付) (1) (1)	1 21 - 2 0	成松・奥添(熊本北) (1) (1)	5回戦
120	木村・宮本(九学) (1) (1)	1 21 - 4 0	本田・坂本(荒尾) (1) (1)	5回戦
121	清水・遠山(九学) (1) (1)	1 21 - 7 0	柿坂・西村(秀岳館) (1) (1)	5回戦
122	古澤・川畑(九学) (1) (1)	1 21 - 2 0	光永・兵藤(熊本) (1) (1)	5回戦
123	徳村・井下(八代東) (1) (1)	1 21 - 8 0	浅尾・甲斐裕(翔陽) (1) (1)	5回戦
124	江藤・宮島(九学) (1) (1)	1 21 - 3 0	西永・江崎(八代工) (1) (1)	5回戦
125	杉原・竹原(秀岳館) (1) (1)	1 21 - 17 0	上村・安田(玉名) (1) (1)	5回戦

	勝者名(学校名)	スコア	敗者名(学校名)	回戦
126	藤田・中村(九学) (1) (1)	1 $21 - 5$	0 秋月・瀬口(済々黌) (1) (1)	5回戦
127	島田・東(学園付) (1) (1)	2 $15 - 1$ $15 - 8$	0 木村・宮本(九学) (1) (1)	準々決勝
128	古澤・川畑(九学) (1) (1)	2 $15 - 1$ $15 - 3$	0 清水・遠山(九学) (1) (1)	準々決勝
129	徳村・井下(八代東) (1) (1)	2 $7 - 15$ $17 - 14$ $15 - 6$	1 江藤・宮島(九学) (1) (1)	準々決勝
130	藤田・中村(九学) (1) (1)	2 $15 - 2$ $15 - 9$	0 杉原・竹原(秀岳館) (1) (1)	準々決勝
131	島田・東(学園付) (1) (1)	2 $15 - 1$ $15 - 9$	0 古澤・川畑(九学) (1) (1)	準決勝
132	藤田・中村(九学) (1) (1)	2 $15 - 4$ $15 - 5$	0 徳村・井下(八代東) (1) (1)	準決勝
134	古澤・川畑(九学) (1) (1)	2 $15 - 6$ $15 - 4$	0 徳村・井下(八代東) (1) (1)	3位決定
133	島田・東(学園付) (1) (1)	2 $15 - 10$ $15 - 7$	0 藤田・中村(九学) (1) (1)	決勝

第1ブロック

第2ブロック

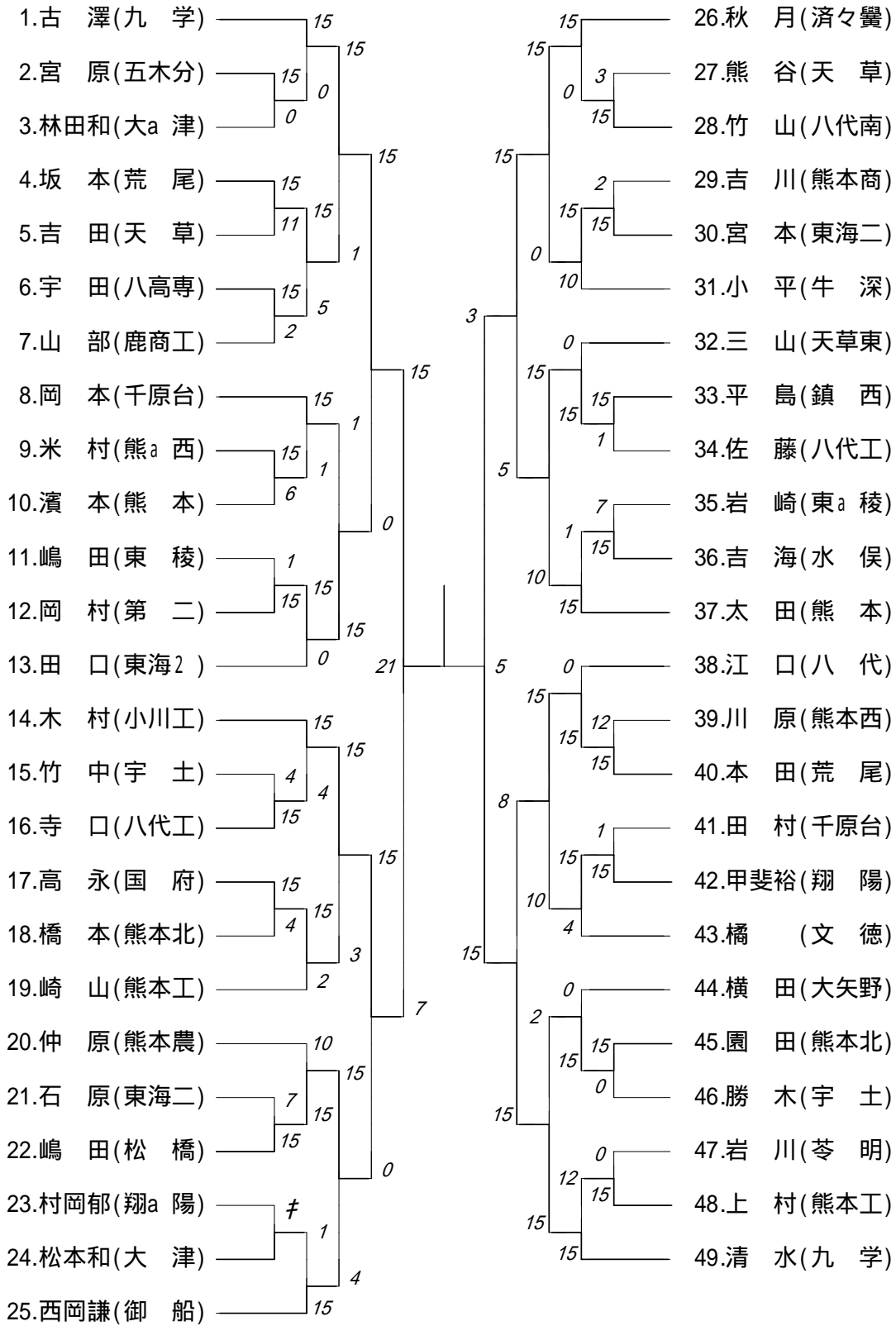

第3ブロック

第4ブロック

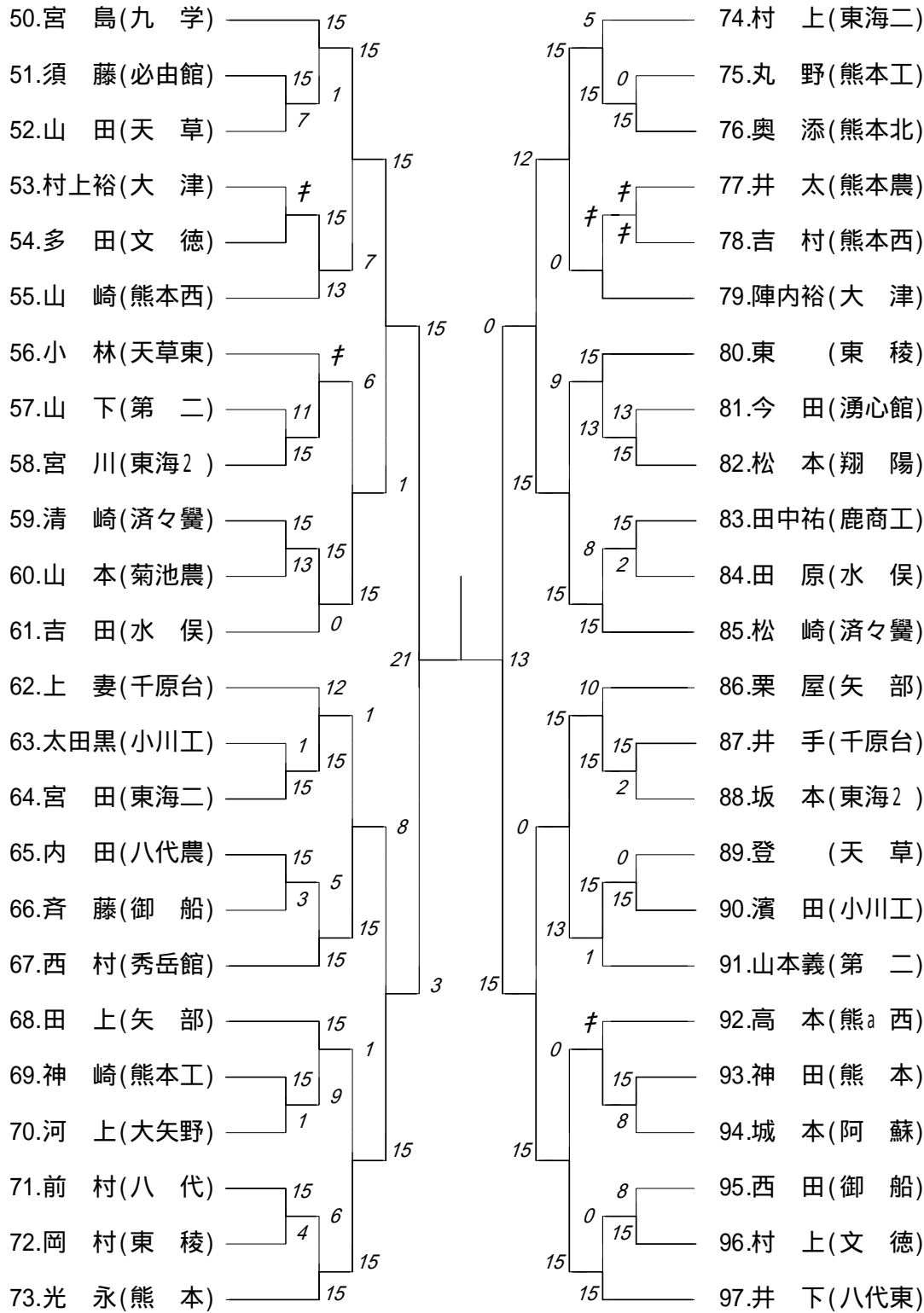

第5ブロック

第6ブロック

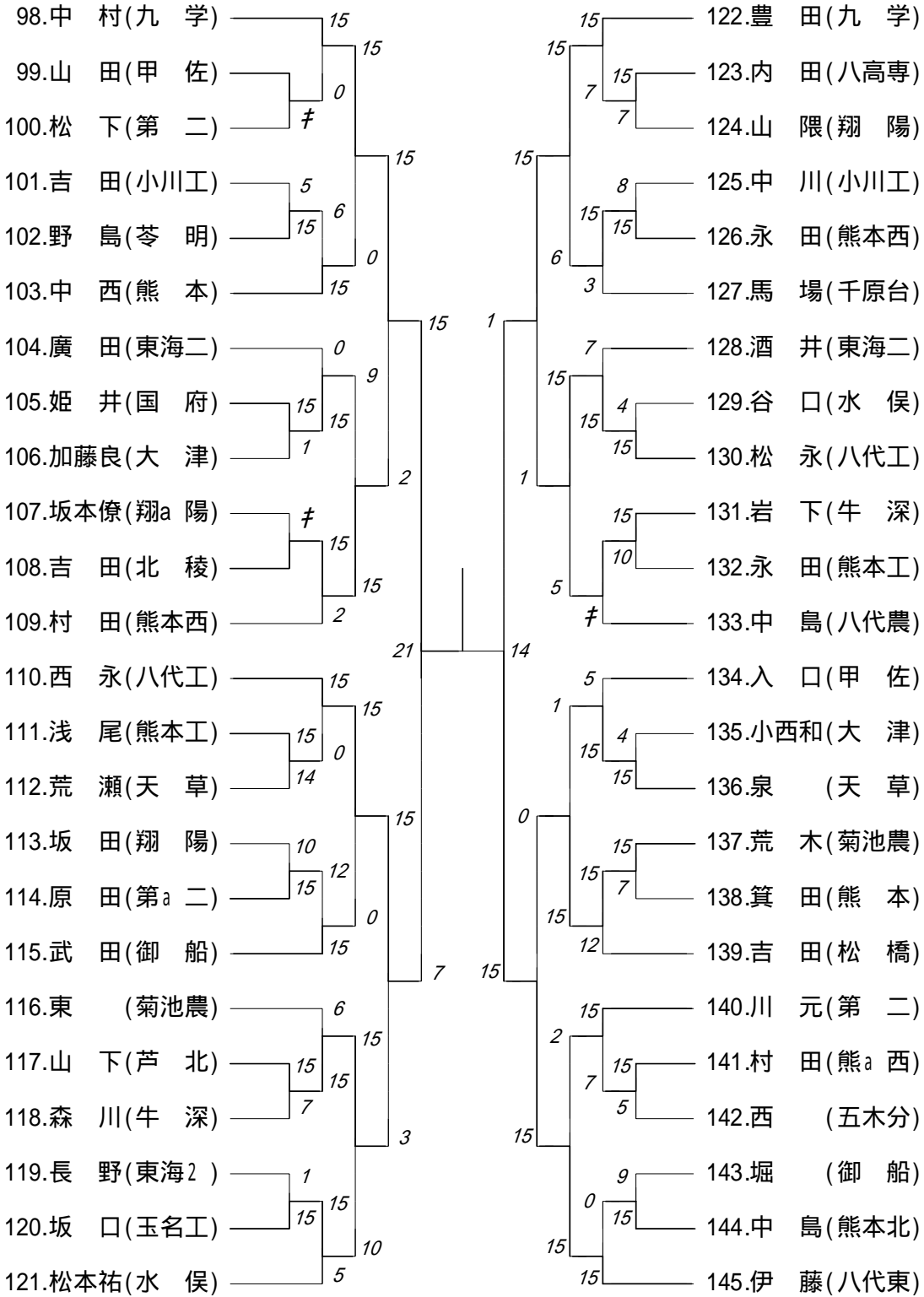

第7ブロック

第8ブロック

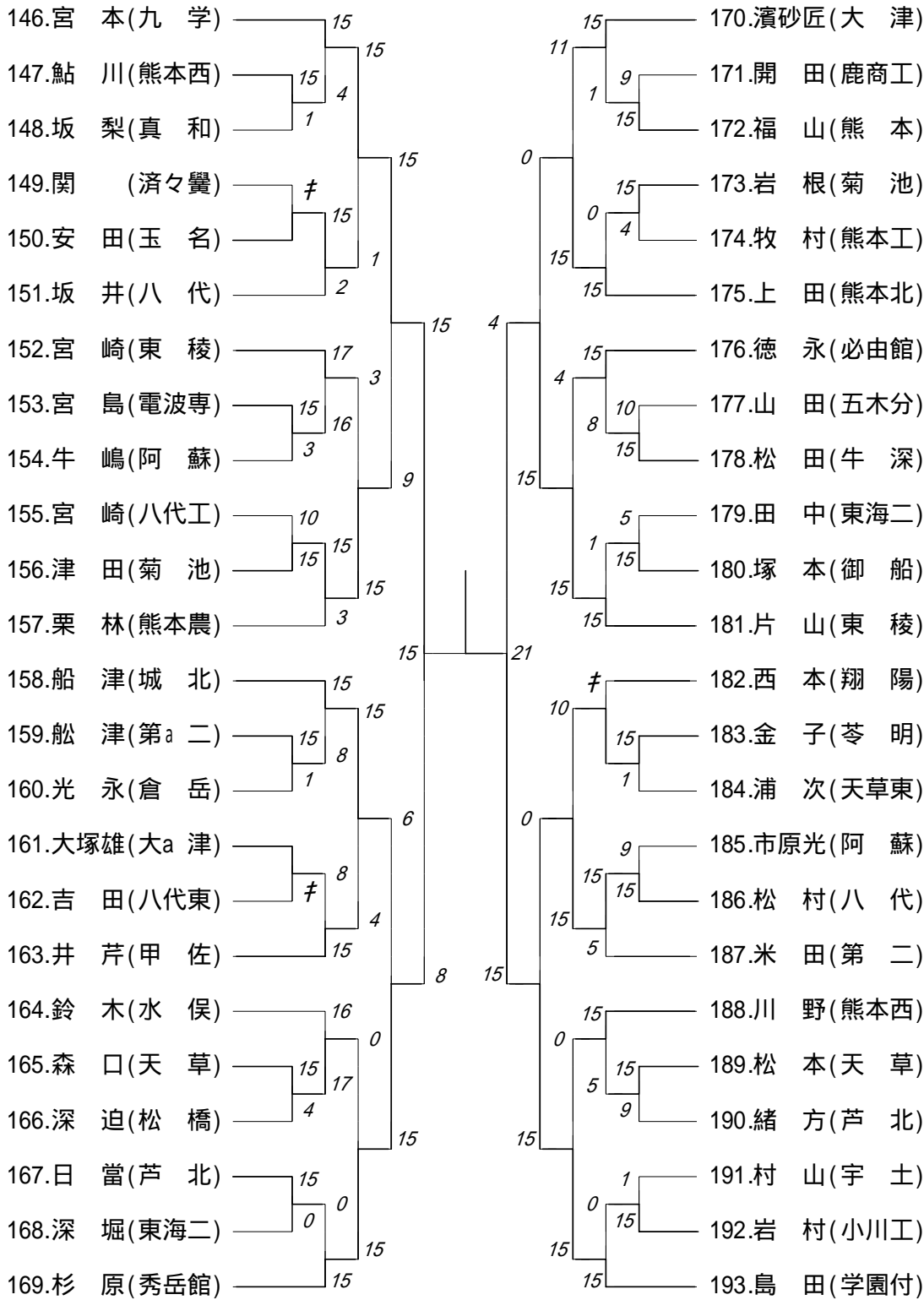

第9ブロック

第10ブロック

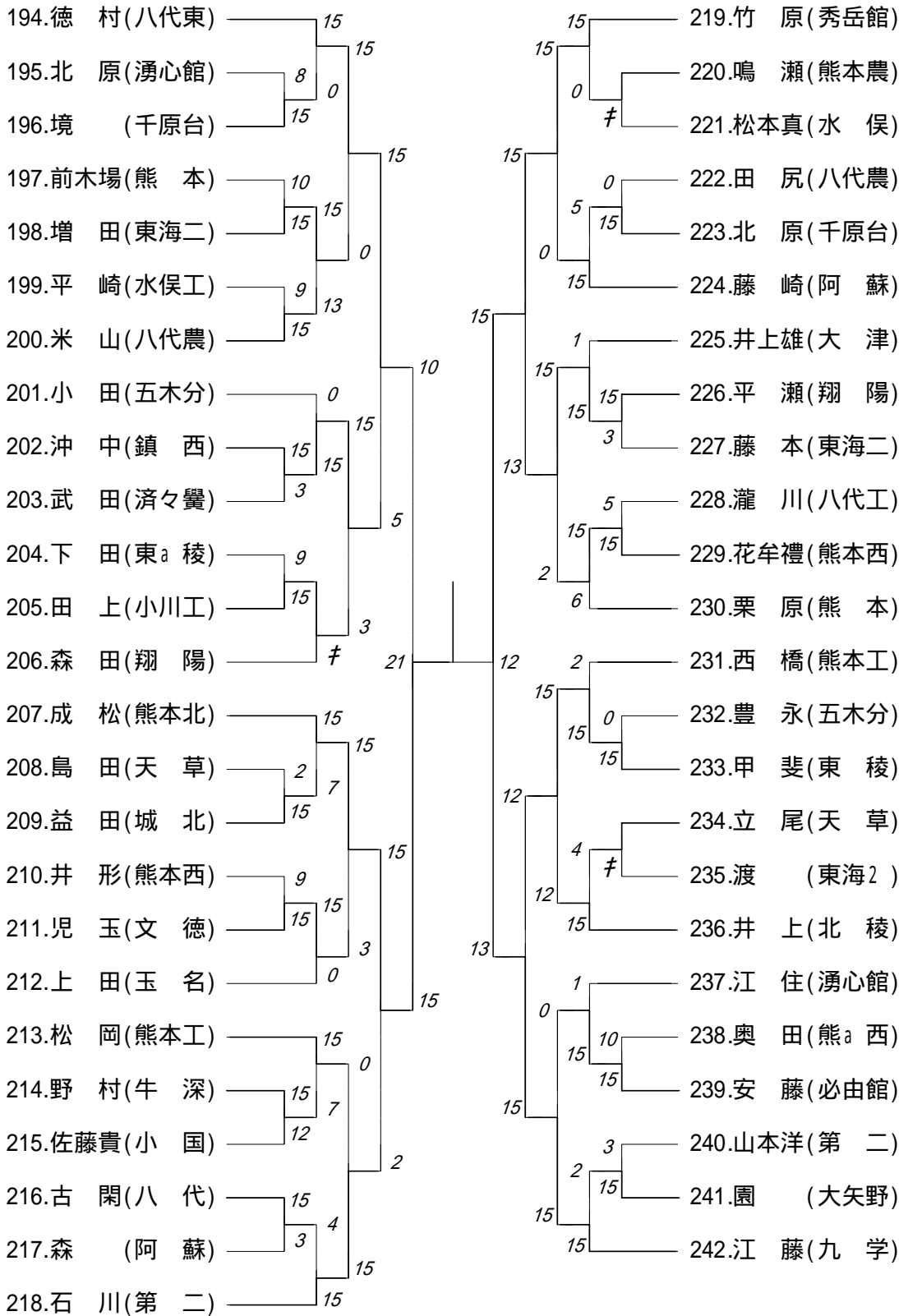

第 11 ブロック

第 12 ブロック

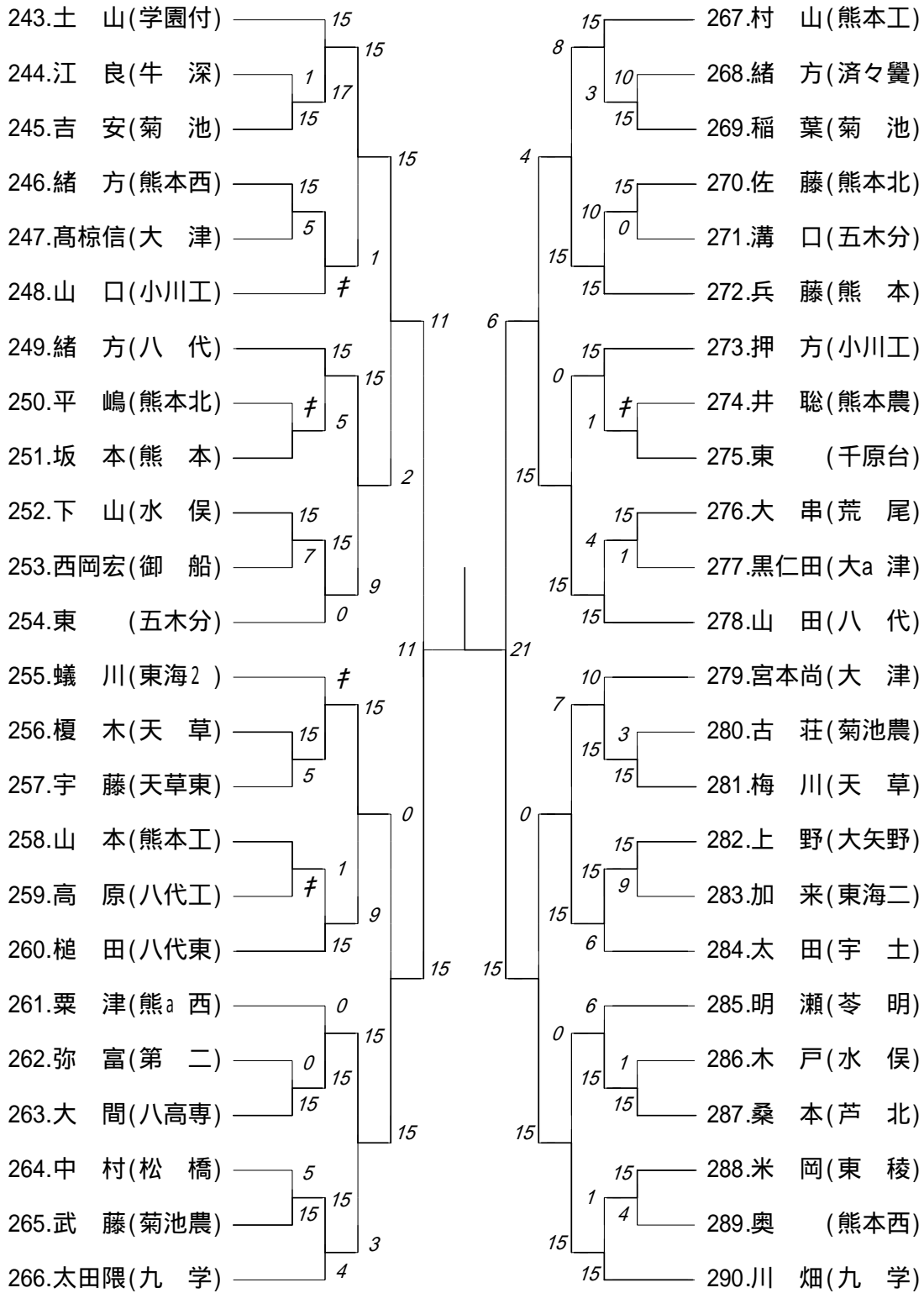

第 13 ブロック

第 14 ブロック

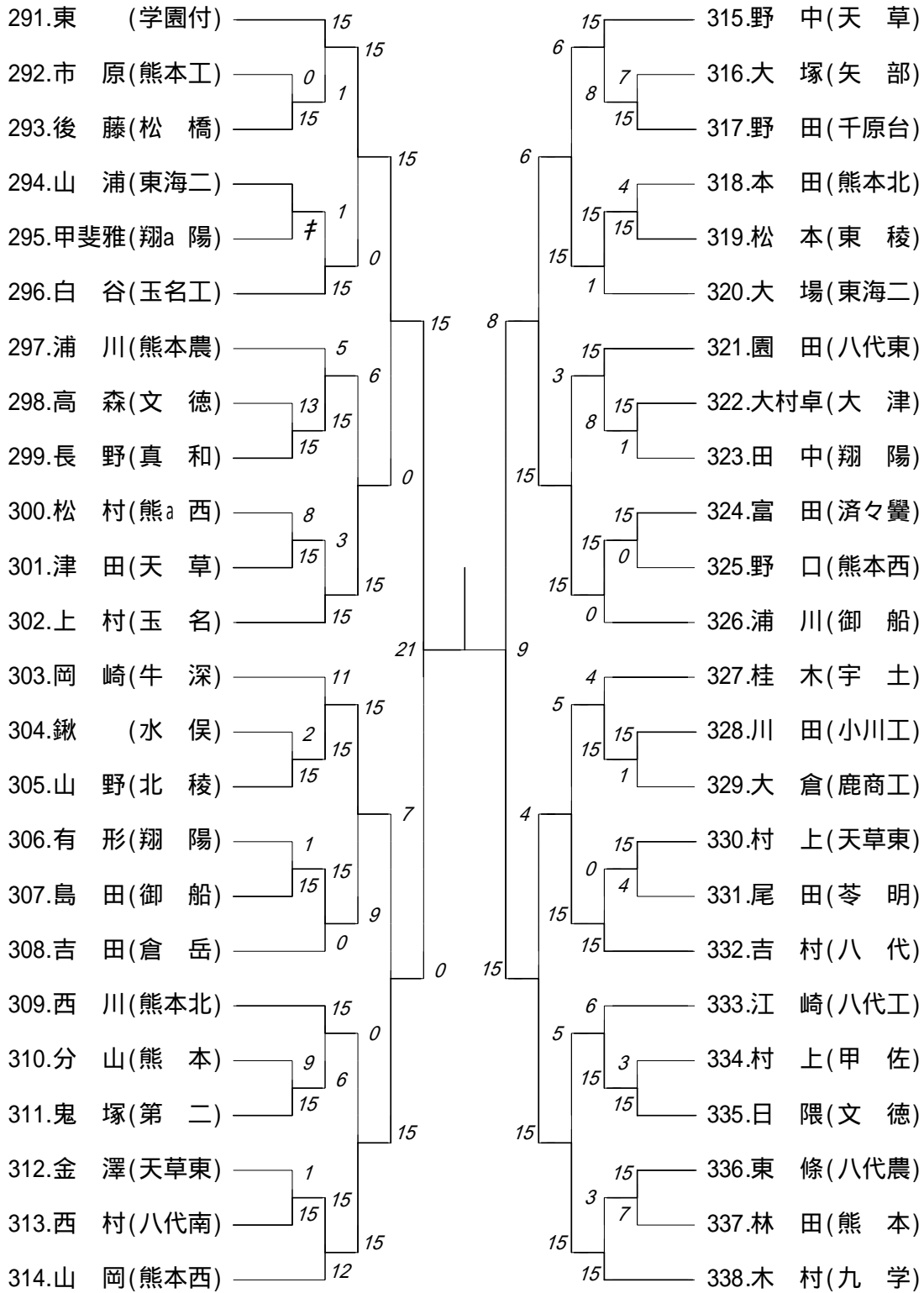

第 15 ブロック

第 16 ブロック

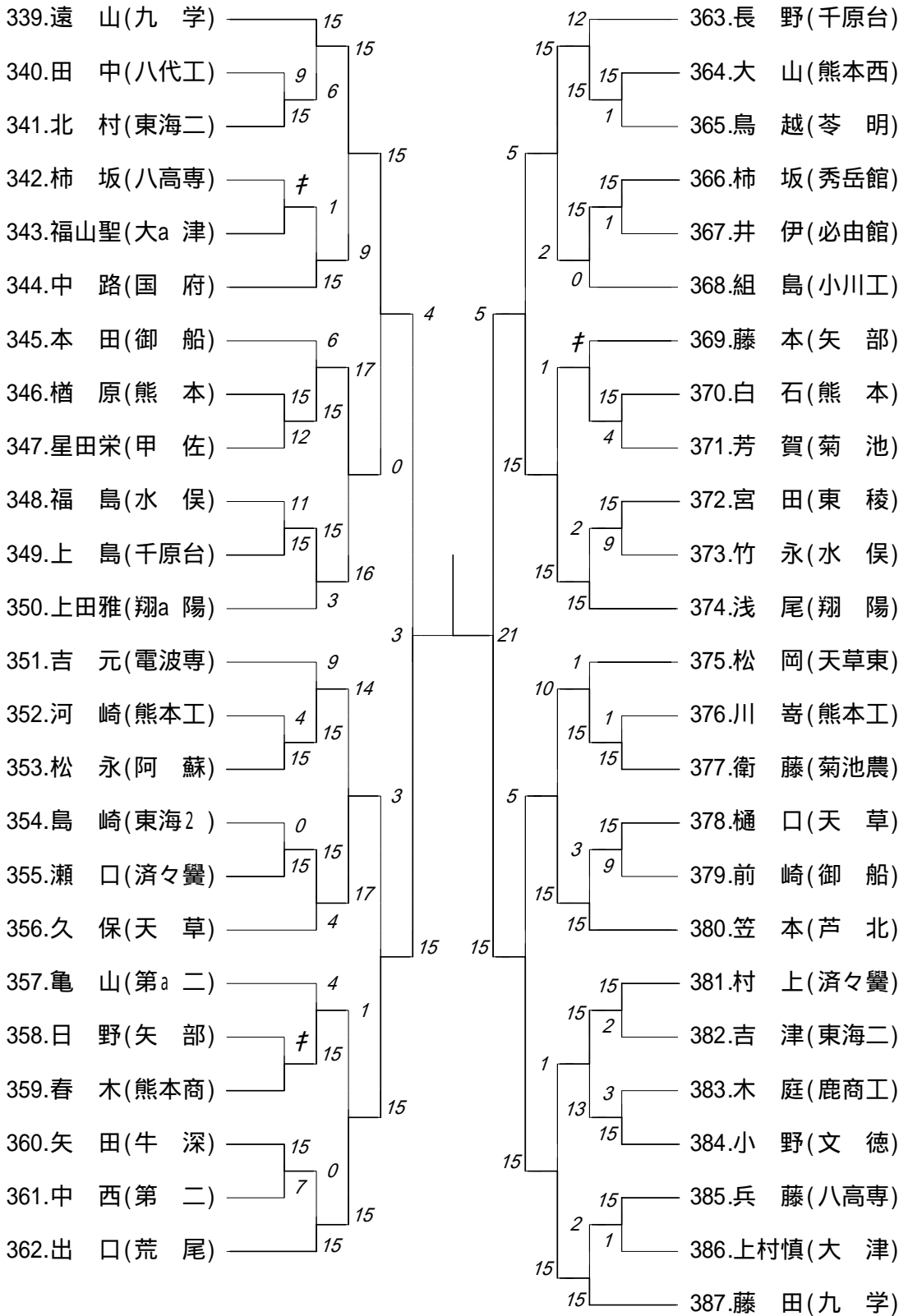

2003年度 学年別 男子 : シングルス・1年 ベスト 8 (参加組数:387) : バドミントン

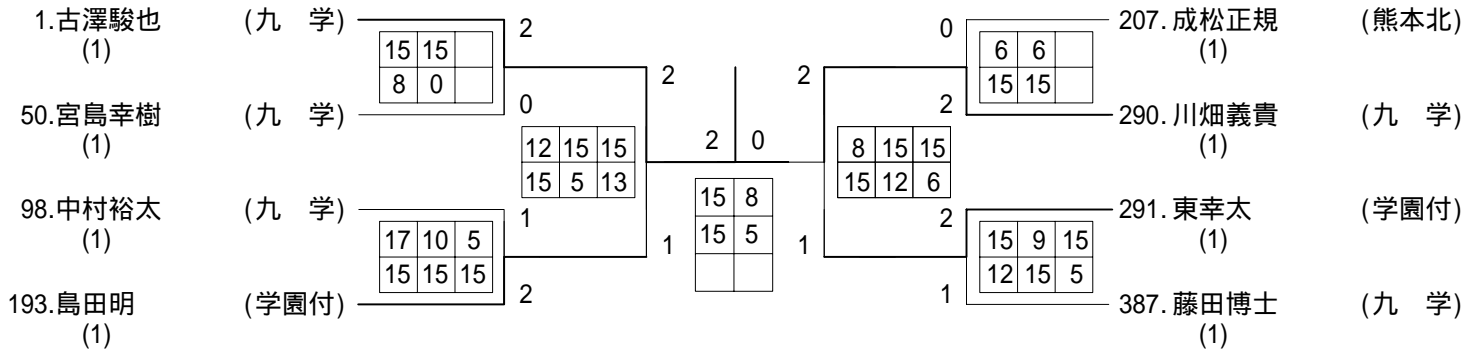

3位決定戦

島田(学園付) ———— 2
東 (学園付) ———— 0

	勝者名(学校名)	スコア	敗者名(学校名)	回戦
1	宮原(五木分) (1)	1 15 - 0 0	林田和(大津) (1)	1回戦
2	坂本(荒尾) (1)	1 15 - 11 0	吉田(天草) (1)	1回戦
3	宇田(八高専) (1)	1 15 - 2 0	山部(鹿商工) (1)	1回戦
4	米村(熊a西) (1)	1 15 - 6 0	濱本(熊本) (1)	1回戦
5	岡村(第二) (1)	1 15 - 1 0	嶋田(東稜) (1)	1回戦
6	寺口(八代工) (1)	1 15 - 4 0	竹中(宇土) (1)	1回戦
7	高永(国府) (1)	1 15 - 4 0	橋本(熊本北) (1)	1回戦
8	嶋田(松橋) (1)	1 15 - 7 0	石原(東海二) (1)	1回戦
9	松本和(大津) (1)	キケン	村岡郁(翔陽)	1回戦
10	竹山(八代南) (1)	1 15 - 3 0	熊谷(天草) (1)	1回戦
11	宮本(東海二) (1)	1 15 - 2 0	吉川(熊本商) (1)	1回戦
12	平島(鎮西) (1)	1 15 - 1 0	佐藤(八代工) (1)	1回戦
13	吉海(水俣) (1)	1 15 - 7 0	岩崎(東a稜) (1)	1回戦
14	本田(荒尾) (1)	1 15 - 12 0	川原(熊本西) (1)	1回戦
15	甲斐裕(翔陽) (1)	1 15 - 1 0	田村(千原台) (1)	1回戦
16	園田(熊本北) (1)	1 15 - 0 0	勝木(宇土) (1)	1回戦
17	上村(熊本工) (1)	1 15 - 0 0	岩川(苓明) (1)	1回戦
18	須藤(必由館) (1)	1 15 - 7 0	山田(天草) (1)	1回戦
19	多田(文徳) (1)	キケン	村上裕(大津) (1)	1回戦
20	宮川(東海2) (1)	1 15 - 11 0	山下(第二) (1)	1回戦
21	清崎(済々黌) (1)	1 15 - 13 0	山本(菊池農) (1)	1回戦
22	宮田(東海二) (1)	1 15 - 1 0	太田黒(小川工) (1)	1回戦
23	内田(八代農) (1)	1 15 - 3 0	斉藤(御船) (1)	1回戦
24	神崎(熊本工) (1)	1 15 - 1 0	河上(大矢野) (1)	1回戦
25	前村(八代)	1 15 - 4 0	岡村(東稜) (1)	1回戦

	勝者名(学校名)	スコア	敗者名(学校名)	回戦
26	奥添(熊本北) (1)	1 15 - 0 0	丸野(熊本工) (1)	1回戦
27	井太(熊本農) (1)	両方キケン	吉村(熊本西) (1)	1回戦
28	松本(翔陽) (1)	1 15 - 13 0	今田(湧心館) (1)	1回戦
29	田中祐(鹿商工) (1)	1 15 - 2 0	田原(水俣) (1)	1回戦
30	井手(千原台) (1)	1 15 - 2 0	坂本(東海2) (1)	1回戦
31	濱田(小川工) (1)	1 15 - 0 0	登(天草) (1)	1回戦
32	神田(熊本) (1)	1 15 - 8 0	城本(阿蘇) (1)	1回戦
33	村上(文徳) (1)	1 15 - 8 0	西田(御船) (1)	1回戦
34	山田(甲佐) (1)	キケン	松下(第二) (1)	1回戦
35	野島(苓明) (1)	1 15 - 5 0	吉田(小川工) (1)	1回戦
36	姫井(国府) (1)	1 15 - 1 0	加藤良(大津) (1)	1回戦
37	吉田(北稜) (1)	キケン	坂本僚(翔陽)	1回戦
38	浅尾(熊本工) (1)	1 15 - 14 0	荒瀬(天草) (1)	1回戦
39	原田(第a二) (1)	1 15 - 10 0	坂田(翔陽) (1)	1回戦
40	山下(芦北) (1)	1 15 - 7 0	森川(牛深) (1)	1回戦
41	坂口(玉名工) (1)	1 15 - 1 0	長野(東海2) (1)	1回戦
42	内田(八高専) (1)	1 15 - 7 0	山隈(翔陽) (1)	1回戦
43	永田(熊本西) (1)	1 15 - 8 0	中川(小川工) (2)	1回戦
44	松永(八代工) (1)	1 15 - 4 0	谷口(水俣) (1)	1回戦
45	岩下(牛深) (1)	1 15 - 10 0	永田(熊本工) (1)	1回戦
46	泉(天草) (1)	1 15 - 4 0	小西和(大津) (1)	1回戦
47	荒木(菊池農) (1)	1 15 - 7 0	箕田(熊本) (1)	1回戦
48	村田(熊a西) (1)	1 15 - 5 0	西(五木分) (1)	1回戦
49	中島(熊本北) (1)	1 15 - 9 0	堀(御船) (1)	1回戦
50	鮎川(熊本西) (1)	1 15 - 1 0	坂梨(真和) (1)	1回戦

	勝者名(学校名)	スコア		敗者名(学校名)	回戦
51	安田(玉名) (1)		キケン	関(濟々巒) (1)	1回戦
52	宮島(電波専) (1)	1	15 - 3	0 牛嶋(阿蘇) (1)	1回戦
53	津田(菊池) (1)	1	15 - 10	0 宮崎(八代工) (1)	1回戦
54	船津(第a二) (1)	1	15 - 1	0 光永(倉岳) (1)	1回戦
55	大塚雄(大a津) (1)		キケン	吉田(八代東) (1)	1回戦
56	森口(天草) (1)	1	15 - 4	0 深迫(松橋) (1)	1回戦
57	日當(芦北) (1)	1	15 - 0	0 深堀(東海二) (1)	1回戦
58	福山(熊本) (1)	1	15 - 9	0 開田(鹿商工) (1)	1回戦
59	岩根(菊池) (1)	1	15 - 4	0 牧村(熊本工) (1)	1回戦
60	松田(牛深) (1)	1	15 - 10	0 山田(五木分) (1)	1回戦
61	塚本(御船) (1)	1	15 - 5	0 田中(東海二) (1)	1回戦
62	金子(苓明) (1)	1	15 - 1	0 浦次(天草東) (1)	1回戦
63	松村(八代)	1	15 - 9	0 市原光(阿蘇) (1)	1回戦
64	松本(天草) (1)	1	15 - 9	0 緒方(芦北) (1)	1回戦
65	岩村(小川工) (1)	1	15 - 1	0 村山(宇土) (1)	1回戦
66	境(千原台) (1)	1	15 - 8	0 北原(湧心館) (1)	1回戦
67	増田(東海二) (1)	1	15 - 10	0 前木場(熊本) (1)	1回戦
68	米山(八代農) (1)	1	15 - 9	0 平崎(水俣工) (1)	1回戦
69	沖中(鎮西) (1)	1	15 - 3	0 武田(濟々巒) (1)	1回戦
70	田上(小川工) (1)	1	15 - 9	0 下田(東a稜) (1)	1回戦
71	益田(城北) (1)	1	15 - 2	0 島田(天草) (1)	1回戦
72	児玉(文徳) (1)	1	15 - 9	0 井形(熊本西) (1)	1回戦
73	野村(牛深) (1)	1	15 - 12	0 佐藤貴(小国) (1)	1回戦
74	古閑(八代)	1	15 - 3	0 森(阿蘇) (1)	1回戦
75	鳴瀬(熊本農) (1)		キケン	松本真(水俣) (1)	1回戦

	勝者名(学校名)	スコア	敗者名(学校名)	回戦
76	北原(千原台) (1)	1 15 - 0 0	田尻(八代農) (1)	1回戦
77	平瀬(翔陽) (1)	1 15 - 3 0	藤本(東海二) (1)	1回戦
78	花牟禮(熊本西) (1)	1 15 - 5 0	瀧川(八代工) (1)	1回戦
79	甲斐(東稜) (1)	1 15 - 0 0	豊永(五木分) (1)	1回戦
80	立尾(天草) (1)	キケン	渡(東海2) (1)	1回戦
81	安藤(必由館) (1)	1 15 - 10 0	奥田(熊a西) (1)	1回戦
82	園(大矢野) (1)	1 15 - 3 0	山本洋(第二) (1)	1回戦
83	吉安(菊池) (1)	1 15 - 1 0	江良(牛深) (1)	1回戦
84	緒方(熊本西) (1)	1 15 - 5 0	高椋信(大津) (1)	1回戦
85	坂本(熊本) (1)	キケン	平嶋(熊本北) (1)	1回戦
86	下山(水俣) (1)	1 15 - 7 0	西岡宏(御船) (1)	1回戦
87	榎木(天草) (1)	1 15 - 5 0	宇藤(天草東) (1)	1回戦
88	山本(熊本工) (1)	キケン	高原(八代工) (1)	1回戦
89	大間(八高専) (1)	1 15 - 0 0	弥富(第二) (1)	1回戦
90	武藤(菊池農) (1)	1 15 - 5 0	中村(松橋) (1)	1回戦
91	稲葉(菊池) (1)	1 15 - 10 0	緒方(済々黌) (1)	1回戦
92	佐藤(熊本北) (1)	1 15 - 0 0	溝口(五木分) (1)	1回戦
93	東(千原台) (1)	キケン	井聡(熊本農) (1)	1回戦
94	大串(荒尾) (1)	1 15 - 1 0	黒仁田(大a津) (1)	1回戦
95	梅川(天草) (1)	1 15 - 3 0	古荘(菊池農) (1)	1回戦
96	上野(大矢野) (1)	1 15 - 9 0	加来(東海二) (1)	1回戦
97	桑本(芦北) (1)	1 15 - 1 0	木戸(水俣) (1)	1回戦
98	米岡(東稜) (1)	1 15 - 4 0	奥(熊本西) (1)	1回戦
99	後藤(松橋) (1)	1 15 - 0 0	市原(熊本工) (1)	1回戦
100	山浦(東海二) (1)	キケン	甲斐雅(翔a陽)	1回戦

	勝者名(学校名)	スコア	敗者名(学校名)	回戦
101	長野(真和) (1)	1 15 - 13 0	高森(文徳) (1)	1回戦
102	津田(天草) (1)	1 15 - 8 0	松村(熊a西) (1)	1回戦
103	山野(北稜) (1)	1 15 - 2 0	鍬(水俣) (1)	1回戦
104	島田(御船) (1)	1 15 - 1 0	有形(翔陽) (1)	1回戦
105	鬼塚(第二) (1)	1 15 - 9 0	分山(熊本) (1)	1回戦
106	西村(八代南) (1)	1 15 - 1 0	金澤(天草東) (1)	1回戦
107	野田(千原台) (1)	1 15 - 7 0	大塚(矢部) (1)	1回戦
108	松本(東稜) (1)	1 15 - 4 0	本田(熊本北) (1)	1回戦
109	大村卓(大津) (1)	1 15 - 1 0	田中(翔陽) (1)	1回戦
110	富田(済々黌) (1)	1 15 - 0 0	野口(熊本西) (1)	1回戦
111	川田(小川工) (1)	1 15 - 1 0	大倉(鹿商工) (1)	1回戦
112	村上(天草東) (1)	1 15 - 4 0	尾田(苓明) (1)	1回戦
113	日隈(文徳) (1)	1 15 - 3 0	村上(甲佐) (1)	1回戦
114	東條(八代農) (1)	1 15 - 7 0	林田(熊本) (1)	1回戦
115	北村(東海二) (1)	1 15 - 9 0	田中(八代工) (1)	1回戦
116	福山聖(大a津) (1)	キケン	柿坂(八高専) (1)	1回戦
117	檜原(熊本) (1)	1 15 - 12 0	星田栄(甲佐) (1)	1回戦
118	上島(千原台) (1)	1 15 - 11 0	福島(水俣) (1)	1回戦
119	松永(阿蘇) (1)	1 15 - 4 0	河崎(熊本工) (1)	1回戦
120	瀬口(済々黌) (1)	1 15 - 0 0	島崎(東海2) (1)	1回戦
121	春木(熊本商) (1)	キケン	日野(矢部) (1)	1回戦
122	矢田(牛深) (1)	1 15 - 7 0	中西(第二) (1)	1回戦
123	大山(熊本西) (1)	1 15 - 1 0	鳥越(苓明) (1)	1回戦
124	柿坂(秀岳館) (1)	1 15 - 1 0	井伊(必由館) (1)	1回戦
125	白石(熊本) (1)	1 15 - 4 0	芳賀(菊池) (1)	1回戦

	勝者名(学校名)	スコア	敗者名(学校名)	回戦
126	宮田(東稜) (1)	1 15 - 9 0	竹永(水俣) (1)	1回戦
127	衛藤(菊池農) (1)	1 15 - 1 0	川崎(熊本工) (1)	1回戦
128	樋口(天草) (1)	1 15 - 9 0	前崎(御船) (1)	1回戦
129	村上(済々黌) (1)	1 15 - 2 0	吉津(東海二) (1)	1回戦
130	小野(文徳) (1)	1 15 - 3 0	木庭(鹿商工) (1)	1回戦
131	兵藤(八高専) (1)	1 15 - 1 0	上村慎(大津) (1)	1回戦
132	古澤(九学) (1)	1 15 - 0 0	宮原(五木分) (1)	2回戦
133	坂本(荒尾) (1)	1 15 - 5 0	宇田(八高専) (1)	2回戦
134	岡本(千原台) (1)	1 15 - 1 0	米村(熊本西) (1)	2回戦
135	岡村(第二) (1)	1 15 - 0 0	田口(東海2) (1)	2回戦
136	木村(小川工) (1)	1 15 - 4 0	寺口(八代工) (1)	2回戦
137	高永(国府) (1)	1 15 - 2 0	崎山(熊本工) (1)	2回戦
138	嶋田(松橋) (1)	1 15 - 10 0	仲原(熊本農) (1)	2回戦
139	西岡謙(御船) (1)	1 15 - 1 0	松本和(大津) (1)	2回戦
140	秋月(済々黌) (1)	1 15 - 0 0	竹山(八代南) (1)	2回戦
141	宮本(東海二) (1)	1 15 - 10 0	小平(牛深) (1)	2回戦
142	平島(鎮西) (1)	1 15 - 0 0	三山(天草東) (1)	2回戦
143	太田(熊本) (1)	1 15 - 1 0	吉海(水俣) (1)	2回戦
144	本田(荒尾) (1)	1 15 - 0 0	江口(八代)	2回戦
145	甲斐裕(翔陽) (1)	1 15 - 4 0	橋(文徳) (1)	2回戦
146	園田(熊本北) (1)	1 15 - 0 0	横田(大矢野) (1)	2回戦
147	清水(九学) (1)	1 15 - 12 0	上村(熊本工) (1)	2回戦
148	宮島(九学) (1)	1 15 - 1 0	須藤(必由館) (1)	2回戦
149	多田(文徳) (1)	1 15 - 13 0	山崎(熊本西) (1)	2回戦
150	宮川(東海2) (1)	キケン	小林(天草東) (1)	2回戦

	勝者名(学校名)	スコア	敗者名(学校名)	回戦
151	清崎(済々黷) (1)	1 15 - 0 0	吉田(水俣) (1)	2回戦
152	宮田(東海二) (1)	1 15 - 12 0	上妻(千原台) (1)	2回戦
153	西村(秀岳館) (1)	1 15 - 5 0	内田(八代農) (1)	2回戦
154	田上(矢部) (1)	1 15 - 9 0	神崎(熊本工) (1)	2回戦
155	光永(熊本) (1)	1 15 - 6 0	前村(八代)	2回戦
156	奥添(熊本北) (1)	1 15 - 5 0	村上(東海二) (1)	2回戦
157	陣内裕(大津) (1)	キケン		2回戦
158	東(東稜) (1)	1 15 - 13 0	松本(翔陽) (1)	2回戦
159	松崎(済々黷) (1)	1 15 - 8 0	田中祐(鹿商工) (1)	2回戦
160	井手(千原台) (1)	1 15 - 10 0	栗屋(矢部) (1)	2回戦
161	濱田(小川工) (1)	1 15 - 1 0	山本義(第二) (1)	2回戦
162	神田(熊本) (1)	キケン	高本(熊本西) (1)	2回戦
163	井下(八代東) (1)	1 15 - 0 0	村上(文徳) (1)	2回戦
164	中村(九学) (1)	1 15 - 0 0	山田(甲佐) (1)	2回戦
165	中西(熊本) (1)	1 15 - 6 0	野島(苓明) (1)	2回戦
166	姫井(国府) (1)	1 15 - 0 0	廣田(東海二) (1)	2回戦
167	吉田(北稜) (1)	1 15 - 2 0	村田(熊本西) (1)	2回戦
168	西永(八代工) (1)	1 15 - 0 0	浅尾(熊本工) (1)	2回戦
169	武田(御船) (1)	1 15 - 12 0	原田(第二) (1)	2回戦
170	山下(芦北) (1)	1 15 - 6 0	東(菊池農) (1)	2回戦
171	坂口(玉名工) (1)	1 15 - 5 0	松本祐(水俣) (1)	2回戦
172	豊田(九学) (1)	1 15 - 7 0	内田(八高専) (1)	2回戦
173	永田(熊本西) (1)	1 15 - 3 0	馬場(千原台) (1)	2回戦
174	松永(八代工) (1)	1 15 - 7 0	酒井(東海二) (1)	2回戦
175	岩下(牛深) (1)	キケン	中島(八代農) (1)	2回戦

	勝者名(学校名)	スコア	敗者名(学校名)	回戦
176	泉(天草) (1)	1 15 - 5 0	入口(甲佐) (1)	2回戦
177	荒木(菊池農) (1)	1 15 - 12 0	吉田(松橋) (1)	2回戦
178	川元(第二) (1)	1 15 - 7 0	村田(熊a西) (1)	2回戦
179	伊藤(八代東) (1)	1 15 - 0 0	中島(熊本北) (1)	2回戦
180	宮本(九学) (1)	1 15 - 4 0	鮎川(熊本西) (1)	2回戦
181	安田(玉名) (1)	1 15 - 2 0	坂井(八代)	2回戦
182	宮崎(東稜) (1)	1 17 - 16 0	宮島(電波専) (1)	2回戦
183	津田(菊池) (1)	1 15 - 3 0	栗林(熊本農) (1)	2回戦
184	船津(城北) (1)	1 15 - 8 0	船津(第a二) (1)	2回戦
185	井芹(甲佐) (1)	1 15 - 8 0	大塚雄(大a津) (1)	2回戦
186	森口(天草) (1)	1 17 - 16 0	鈴木(水俣) (1)	2回戦
187	杉原(秀岳館) (1)	1 15 - 0 0	日當(芦北) (1)	2回戦
188	濱砂匠(大津) (1)	1 15 - 1 0	福山(熊本) (1)	2回戦
189	上田(熊本北) (1)	1 15 - 0 0	岩根(菊池) (1)	2回戦
190	徳永(必由館) (1)	1 15 - 8 0	松田(牛深) (1)	2回戦
191	片山(東稜) (1)	1 15 - 1 0	塚本(御船) (1)	2回戦
192	金子(苓明) (1)	キケン	西本(翔陽) (1)	2回戦
193	松村(八代)	1 15 - 5 0	米田(第二) (1)	2回戦
194	川野(熊本西) (1)	1 15 - 5 0	松本(天草) (1)	2回戦
195	島田(学園付) (1)	1 15 - 0 0	岩村(小川工) (1)	2回戦
196	徳村(八代東) (1)	1 15 - 0 0	境(千原台) (1)	2回戦
197	増田(東海二) (1)	1 15 - 13 0	米山(八代農) (1)	2回戦
198	沖中(鎮西) (1)	1 15 - 0 0	小田(五木分) (1)	2回戦
199	田上(小川工) (1)	キケン	森田(翔陽) (1)	2回戦
200	成松(熊本北) (1)	1 15 - 7 0	益田(城北) (1)	2回戦

	勝者名(学校名)	スコア	敗者名(学校名)	回戦
201	児玉(文徳) (1)	1 15 - 0 0	上田(玉名) (1)	2回戦
202	松岡(熊本工) (1)	1 15 - 7 0	野村(牛深) (1)	2回戦
203	石川(第二) (1)	1 15 - 4 0	古閑(八代)	2回戦
204	竹原(秀岳館) (1)	1 15 - 0 0	鳴瀬(熊本農) (1)	2回戦
205	藤崎(阿蘇) (1)	1 15 - 5 0	北原(千原台) (1)	2回戦
206	平瀬(翔陽) (1)	1 15 - 1 0	井上雄(大津) (1)	2回戦
207	花牟禮(熊本西) (1)	1 15 - 6 0	栗原(熊本) (1)	2回戦
208	甲斐(東稜) (1)	1 15 - 2 0	西橋(熊本工) (1)	2回戦
209	井上(北稜) (1)	1 15 - 4 0	立尾(天草) (1)	2回戦
210	安藤(必由館) (1)	1 15 - 1 0	江住(湧心館) (1)	2回戦
211	江藤(九学) (1)	1 15 - 2 0	園(大矢野) (1)	2回戦
212	吉安(菊池) (1)	1 17 - 15 0	土山(学園付) (1)	2回戦
213	緒方(熊本西) (1)	キケン	山口(小川工) (1)	2回戦
214	緒方(八代)	1 15 - 5 0	坂本(熊本) (1)	2回戦
215	下山(水俣) (1)	1 15 - 0 0	東(五木分) (1)	2回戦
216	榎木(天草) (1)	キケン	蟻川(東海2) (1)	2回戦
217	槌田(八代東) (1)	1 15 - 1 0	山本(熊本工) (1)	2回戦
218	大間(八高専) (1)	1 15 - 0 0	栗津(熊本西) (1)	2回戦
219	武藤(菊池農) (1)	1 15 - 4 0	太田隈(九学) (1)	2回戦
220	村山(熊本工) (1)	1 15 - 3 0	稲葉(菊池) (1)	2回戦
221	兵藤(熊本) (1)	1 15 - 10 0	佐藤(熊本北) (1)	2回戦
222	押方(小川工) (1)	1 15 - 1 0	東(千原台) (1)	2回戦
223	山田(八代)	1 15 - 4 0	大串(荒尾) (1)	2回戦
224	梅川(天草) (1)	1 15 - 10 0	宮本尚(大津) (1)	2回戦
225	上野(大矢野) (1)	1 15 - 6 0	太田(宇土) (1)	2回戦

	勝者名(学校名)	スコア	敗者名(学校名)	回戦
226	桑本(芦北) (1)	1 15 - 6 0	明瀬(苓明) (1)	2回戦
227	川畑(九学) (1)	1 15 - 1 0	米岡(東稜) (1)	2回戦
228	東(学園付) (1)	1 15 - 1 0	後藤(松橋) (1)	2回戦
229	白谷(玉名工) (1)	1 15 - 1 0	山浦(東海二) (1)	2回戦
230	長野(真和) (1)	1 15 - 5 0	浦川(熊本農) (1)	2回戦
231	上村(玉名) (1)	1 15 - 3 0	津田(天草) (1)	2回戦
232	山野(北稜) (1)	1 15 - 11 0	岡崎(牛深) (1)	2回戦
233	島田(御船) (1)	1 15 - 0 0	吉田(倉岳) (1)	2回戦
234	西川(熊本北) (1)	1 15 - 6 0	鬼塚(第二) (1)	2回戦
235	西村(八代南) (1)	1 15 - 12 0	山岡(熊本西) (1)	2回戦
236	野中(天草) (1)	1 15 - 8 0	野田(千原台) (1)	2回戦
237	松本(東稜) (1)	1 15 - 1 0	大場(東海二) (1)	2回戦
238	園田(八代東) (1)	1 15 - 8 0	大村卓(大津) (1)	2回戦
239	富田(済々黌) (1)	1 15 - 0 0	浦川(御船) (1)	2回戦
240	川田(小川工) (1)	1 15 - 4 0	桂木(宇土) (1)	2回戦
241	吉村(八代)	1 15 - 0 0	村上(天草東) (1)	2回戦
242	日隈(文徳) (1)	1 15 - 6 0	江崎(八代工) (1)	2回戦
243	木村(九学) (1)	1 15 - 3 0	東條(八代農) (1)	2回戦
244	遠山(九学) (1)	1 15 - 6 0	北村(東海二) (1)	2回戦
245	中路(国府) (1)	1 15 - 1 0	福山聖(大津) (1)	2回戦
246	檜原(熊本) (1)	1 15 - 6 0	本田(御船) (1)	2回戦
247	上島(千原台) (1)	1 15 - 3 0	上田雅(翔陽)	2回戦
248	松永(阿蘇) (1)	1 15 - 9 0	吉元(電波専) (1)	2回戦
249	瀬口(済々黌) (1)	1 15 - 4 0	久保(天草) (1)	2回戦
250	春木(熊本商) (1)	1 15 - 4 0	亀山(第二) (1)	2回戦

	勝者名(学校名)	スコア	敗者名(学校名)	回戦
251	出口(荒尾) (2)	1 15 - 0 0	矢田(牛深) (1)	2回戦
252	大山(熊本西) (1)	1 15 - 12 0	長野(千原台) (1)	2回戦
253	柿坂(秀岳館) (1)	1 15 - 0 0	組島(小川工) (1)	2回戦
254	白石(熊本) (1)	キケン	藤本(矢部) (1)	2回戦
255	浅尾(翔陽) (1)	1 15 - 2 0	宮田(東稜) (1)	2回戦
256	衛藤(菊池農) (1)	1 15 - 1 0	松岡(天草東) (1)	2回戦
257	笠本(芦北) (1)	1 15 - 3 0	樋口(天草) (1)	2回戦
258	村上(済々黌) (1)	1 15 - 13 0	小野(文徳) (1)	2回戦
259	藤田(九学) (1)	1 15 - 2 0	兵藤(八高専) (1)	2回戦
260	古澤(九学) (1)	1 15 - 1 0	坂本(荒尾) (1)	3回戦
261	岡村(第二) (1)	1 15 - 1 0	岡本(千原台) (1)	3回戦
262	木村(小川工) (1)	1 15 - 3 0	高永(国府) (1)	3回戦
263	嶋田(松橋) (1)	1 15 - 4 0	西岡謙(御船) (1)	3回戦
264	秋月(済々黌) (1)	1 15 - 0 0	宮本(東海二) (1)	3回戦
265	平島(鎮西) (1)	1 15 - 10 0	太田(熊本) (1)	3回戦
266	本田(荒尾) (1)	1 15 - 10 0	甲斐裕(翔陽) (1)	3回戦
267	清水(九学) (1)	1 15 - 2 0	園田(熊本北) (1)	3回戦
268	宮島(九学) (1)	1 15 - 7 0	多田(文徳) (1)	3回戦
269	清崎(済々黌) (1)	1 15 - 6 0	宮川(東海2) (1)	3回戦
270	西村(秀岳館) (1)	1 15 - 1 0	宮田(東海二) (1)	3回戦
271	光永(熊本) (1)	1 15 - 1 0	田上(矢部) (1)	3回戦
272	奥添(熊本北) (1)	1 15 - 0 0	陣内裕(大津) (1)	3回戦
273	松崎(済々黌) (1)	1 15 - 9 0	東(東稜) (1)	3回戦
274	井手(千原台) (1)	1 15 - 13 0	濱田(小川工) (1)	3回戦
275	井下(八代東) (1)	1 15 - 0 0	神田(熊本) (1)	3回戦

	勝者名(学校名)	スコア	敗者名(学校名)	回戦
276	中村(九学) (1)	1 15 - 0 0	中西(熊本) (1)	3回戦
277	吉田(北稜) (1)	1 15 - 9 0	姫井(国府) (1)	3回戦
278	西永(八代工) (1)	1 15 - 0 0	武田(御船) (1)	3回戦
279	山下(芦北) (1)	1 15 - 10 0	坂口(玉名工) (1)	3回戦
280	豊田(九学) (1)	1 15 - 6 0	永田(熊本西) (1)	3回戦
281	松永(八代工) (1)	1 15 - 5 0	岩下(牛深) (1)	3回戦
282	荒木(菊池農) (1)	1 15 - 1 0	泉(天草) (1)	3回戦
283	伊藤(八代東) (1)	1 15 - 2 0	川元(第二) (1)	3回戦
284	宮本(九学) (1)	1 15 - 1 0	安田(玉名) (1)	3回戦
285	津田(菊池) (1)	1 15 - 3 0	宮崎(東稜) (1)	3回戦
286	船津(城北) (1)	1 15 - 4 0	井芹(甲佐) (1)	3回戦
287	杉原(秀岳館) (1)	1 15 - 0 0	森口(天草) (1)	3回戦
288	上田(熊本北) (1)	1 15 - 11 0	濱砂匠(大津) (1)	3回戦
289	片山(東稜) (1)	1 15 - 4 0	徳永(必由館) (1)	3回戦
290	松村(八代)	1 15 - 10 0	金子(苓明) (1)	3回戦
291	島田(学園付) (1)	1 15 - 0 0	川野(熊本西) (1)	3回戦
292	徳村(八代東) (1)	1 15 - 0 0	増田(東海二) (1)	3回戦
293	沖中(鎮西) (1)	1 15 - 3 0	田上(小川工) (1)	3回戦
294	成松(熊本北) (1)	1 15 - 3 0	児玉(文徳) (1)	3回戦
295	石川(第二) (1)	1 15 - 0 0	松岡(熊本工) (1)	3回戦
296	竹原(秀岳館) (1)	1 15 - 0 0	藤崎(阿蘇) (1)	3回戦
297	平瀬(翔陽) (1)	1 15 - 2 0	花牟禮(熊本西) (1)	3回戦
298	甲斐(東稜) (1)	1 15 - 12 0	井上(北稜) (1)	3回戦
299	江藤(九学) (1)	1 15 - 0 0	安藤(必由館) (1)	3回戦
300	吉安(菊池) (1)	1 15 - 1 0	緒方(熊本西) (1)	3回戦

	勝者名(学校名)	スコア	敗者名(学校名)	回戦
301	緒方(八代)	1 15 - 9 0	下山(水俣) (1)	3回戦
302	榎木(天草) (1)	1 15 - 9 0	槌田(八代東) (1)	3回戦
303	大間(八高専) (1)	1 15 - 3 0	武藤(菊池農) (1)	3回戦
304	兵藤(熊本) (1)	1 15 - 8 0	村山(熊本工) (1)	3回戦
305	山田(八代)	1 15 - 0 0	押方(小川工) (1)	3回戦
306	上野(大矢野) (1)	1 15 - 7 0	梅川(天草) (1)	3回戦
307	川畑(九学) (1)	1 15 - 0 0	桑本(芦北) (1)	3回戦
308	東(学園付) (1)	1 15 - 0 0	白谷(玉名工) (1)	3回戦
309	上村(玉名) (1)	1 15 - 6 0	長野(真和) (1)	3回戦
310	山野(北稜) (1)	1 15 - 9 0	島田(御船) (1)	3回戦
311	西村(八代南) (1)	1 15 - 0 0	西川(熊本北) (1)	3回戦
312	松本(東稜) (1)	1 15 - 6 0	野中(天草) (1)	3回戦
313	富田(済々黌) (1)	1 15 - 3 0	園田(八代東) (1)	3回戦
314	吉村(八代)	1 15 - 5 0	川田(小川工) (1)	3回戦
315	木村(九学) (1)	1 15 - 5 0	日隈(文徳) (1)	3回戦
316	遠山(九学) (1)	1 15 - 9 0	中路(国府) (1)	3回戦
317	檜原(熊本) (1)	1 17 - 16 0	上島(千原台) (1)	3回戦
318	瀬口(済々黌) (1)	1 17 - 14 0	松永(阿蘇) (1)	3回戦
319	出口(荒尾) (2)	1 15 - 1 0	春木(熊本商) (1)	3回戦
320	大山(熊本西) (1)	1 15 - 2 0	柿坂(秀岳館) (1)	3回戦
321	浅尾(翔陽) (1)	1 15 - 1 0	白石(熊本) (1)	3回戦
322	笠本(芦北) (1)	1 15 - 10 0	衛藤(菊池農) (1)	3回戦
323	藤田(九学) (1)	1 15 - 1 0	村上(済々黌) (1)	3回戦
324	古澤(九学) (1)	1 15 - 0 0	岡村(第二) (1)	4回戦
325	木村(小川工) (1)	1 15 - 0 0	嶋田(松橋) (1)	4回戦

	勝者名(学校名)	スコア	敗者名(学校名)	回戦
326	秋月(済々黌) (1)	1 15 - 5 0	平島(鎮西) (1)	4回戦
327	清水(九学) (1)	1 15 - 8 0	本田(荒尾) (1)	4回戦
328	宮島(九学) (1)	1 15 - 1 0	清崎(済々黌) (1)	4回戦
329	光永(熊本) (1)	1 15 - 8 0	西村(秀岳館) (1)	4回戦
330	松崎(済々黌) (1)	1 15 - 12 0	奥添(熊本北) (1)	4回戦
331	井下(八代東) (1)	1 15 - 0 0	井手(千原台) (1)	4回戦
332	中村(九学) (1)	1 15 - 2 0	吉田(北稜) (1)	4回戦
333	西永(八代工) (1)	1 15 - 3 0	山下(芦北) (1)	4回戦
334	豊田(九学) (1)	1 15 - 1 0	松永(八代工) (1)	4回戦
335	伊藤(八代東) (1)	1 15 - 0 0	荒木(菊池農) (1)	4回戦
336	宮本(九学) (1)	1 15 - 9 0	津田(菊池) (1)	4回戦
337	杉原(秀岳館) (1)	1 15 - 6 0	船津(城北) (1)	4回戦
338	片山(東稜) (1)	1 15 - 0 0	上田(熊本北) (1)	4回戦
339	島田(学園付) (1)	1 15 - 0 0	松村(八代)	4回戦
340	徳村(八代東) (1)	1 15 - 5 0	沖中(鎮西) (1)	4回戦
341	成松(熊本北) (1)	1 15 - 2 0	石川(第二) (1)	4回戦
342	竹原(秀岳館) (1)	1 15 - 13 0	平瀬(翔陽) (1)	4回戦
343	江藤(九学) (1)	1 15 - 12 0	甲斐(東稜) (1)	4回戦
344	吉安(菊池) (1)	1 15 - 2 0	緒方(八代)	4回戦
345	大間(八高専) (1)	1 15 - 0 0	榎木(天草) (1)	4回戦
346	山田(八代)	1 15 - 4 0	兵藤(熊本) (1)	4回戦
347	川畑(九学) (1)	1 15 - 0 0	上野(大矢野) (1)	4回戦
348	東(学園付) (1)	1 15 - 0 0	上村(玉名) (1)	4回戦
349	西村(八代南) (1)	1 15 - 7 0	山野(北稜) (1)	4回戦
350	富田(済々黌) (1)	1 15 - 6 0	松本(東稜) (1)	4回戦

	勝者名(学校名)	スコア	敗者名(学校名)	回戦
351	木村(九学) (1)	1 15 - 4 0	吉村(八代)	4回戦
352	遠山(九学) (1)	1 15 - 0 0	榎原(熊本) (1)	4回戦
353	出口(荒尾) (2)	1 15 - 3 0	瀬口(済々黌) (1)	4回戦
354	浅尾(翔陽) (1)	1 15 - 5 0	大山(熊本西) (1)	4回戦
355	藤田(九学) (1)	1 15 - 5 0	笠本(芦北) (1)	4回戦
356	古澤(九学) (1)	1 15 - 7 0	木村(小川工) (1)	5回戦
357	清水(九学) (1)	1 15 - 3 0	秋月(済々黌) (1)	5回戦
358	宮島(九学) (1)	1 15 - 3 0	光永(熊本) (1)	5回戦
359	井下(八代東) (1)	1 15 - 0 0	松崎(済々黌) (1)	5回戦
360	中村(九学) (1)	1 15 - 7 0	西永(八代工) (1)	5回戦
361	伊藤(八代東) (1)	1 15 - 1 0	豊田(九学) (1)	5回戦
362	宮本(九学) (1)	1 15 - 8 0	杉原(秀岳館) (1)	5回戦
363	島田(学園付) (1)	1 15 - 4 0	片山(東稜) (1)	5回戦
364	成松(熊本北) (1)	1 15 - 10 0	徳村(八代東) (1)	5回戦
365	竹原(秀岳館) (1)	1 15 - 13 0	江藤(九学) (1)	5回戦
366	大間(八高専) (1)	1 15 - 11 0	吉安(菊池) (1)	5回戦
367	川畑(九学) (1)	1 15 - 6 0	山田(八代)	5回戦
368	東(学園付) (1)	1 15 - 0 0	西村(八代南) (1)	5回戦
369	木村(九学) (1)	1 15 - 8 0	富田(済々黌) (1)	5回戦
370	出口(荒尾) (2)	1 15 - 4 0	遠山(九学) (1)	5回戦
371	藤田(九学) (1)	1 15 - 5 0	浅尾(翔陽) (1)	5回戦
372	古澤(九学) (1)	1 21 - 5 0	清水(九学) (1)	6回戦
373	宮島(九学) (1)	1 21 - 13 0	井下(八代東) (1)	6回戦
374	中村(九学) (1)	1 21 - 14 0	伊藤(八代東) (1)	6回戦
375	島田(学園付) (1)	1 21 - 15 0	宮本(九学) (1)	6回戦

	勝者名(学校名)	スコア	敗者名(学校名)	回戦
376	成松(熊本北) (1)	1 21 - 12	0 竹原(秀岳館) (1)	6回戦
377	川畑(九学) (1)	1 21 - 11	0 大間(八高専) (1)	6回戦
378	東(学園付) (1)	1 21 - 9	0 木村(九学) (1)	6回戦
379	藤田(九学) (1)	1 21 - 3	0 出口(荒尾) (2)	6回戦
380	古澤(九学) (1)	2 15 - 8 15 - 0	0 宮島(九学) (1)	準々決勝
381	島田(学園付) (1)	2 15 - 17 15 - 10 15 - 5	1 中村(九学) (1)	準々決勝
382	川畑(九学) (1)	2 15 - 6 15 - 6	0 成松(熊本北) (1)	準々決勝
383	東(学園付) (1)	2 15 - 12 9 - 15 15 - 5	1 藤田(九学) (1)	準々決勝
384	古澤(九学) (1)	2 12 - 15 15 - 5 15 - 13	1 島田(学園付) (1)	準決勝
385	川畑(九学) (1)	2 8 - 15 15 - 12 15 - 6	1 東(学園付) (1)	準決勝
387	島田(学園付) (1)	2 15 - 7 15 - 7	0 東(学園付) (1)	3位決定
386	古澤(九学) (1)	2 15 - 8 15 - 5	0 川畑(九学) (1)	決勝

第1ブロック

第2ブロック

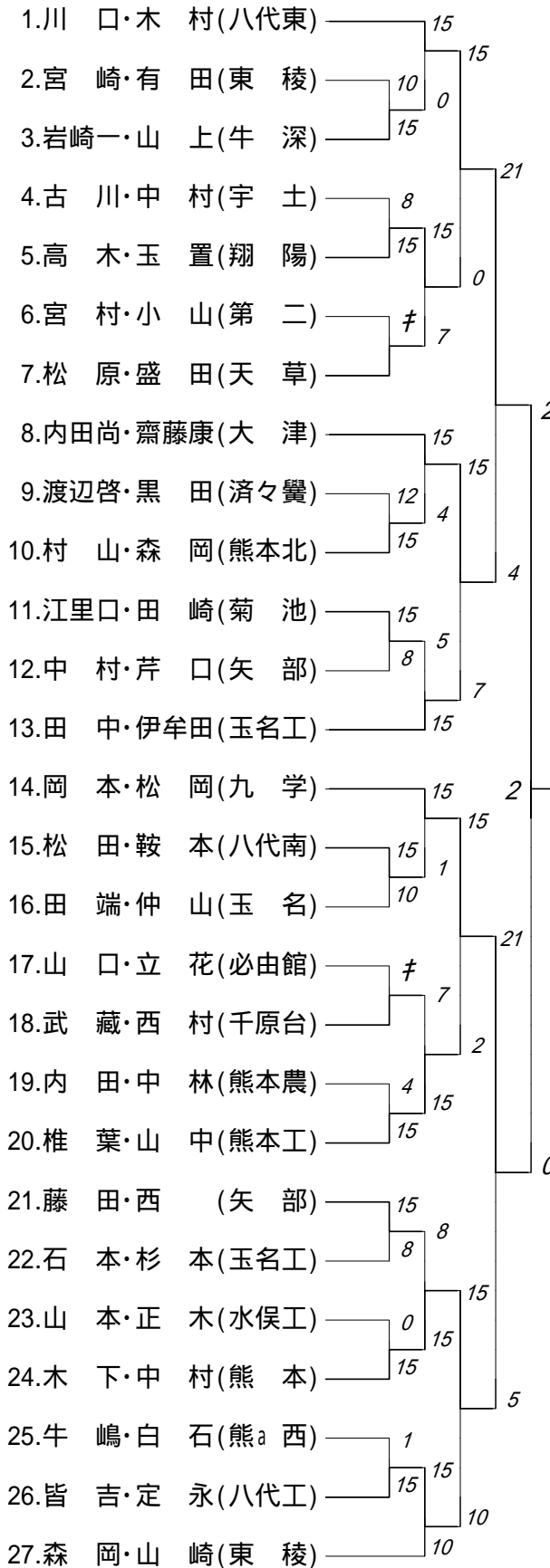

第3ブロック

第4ブロック

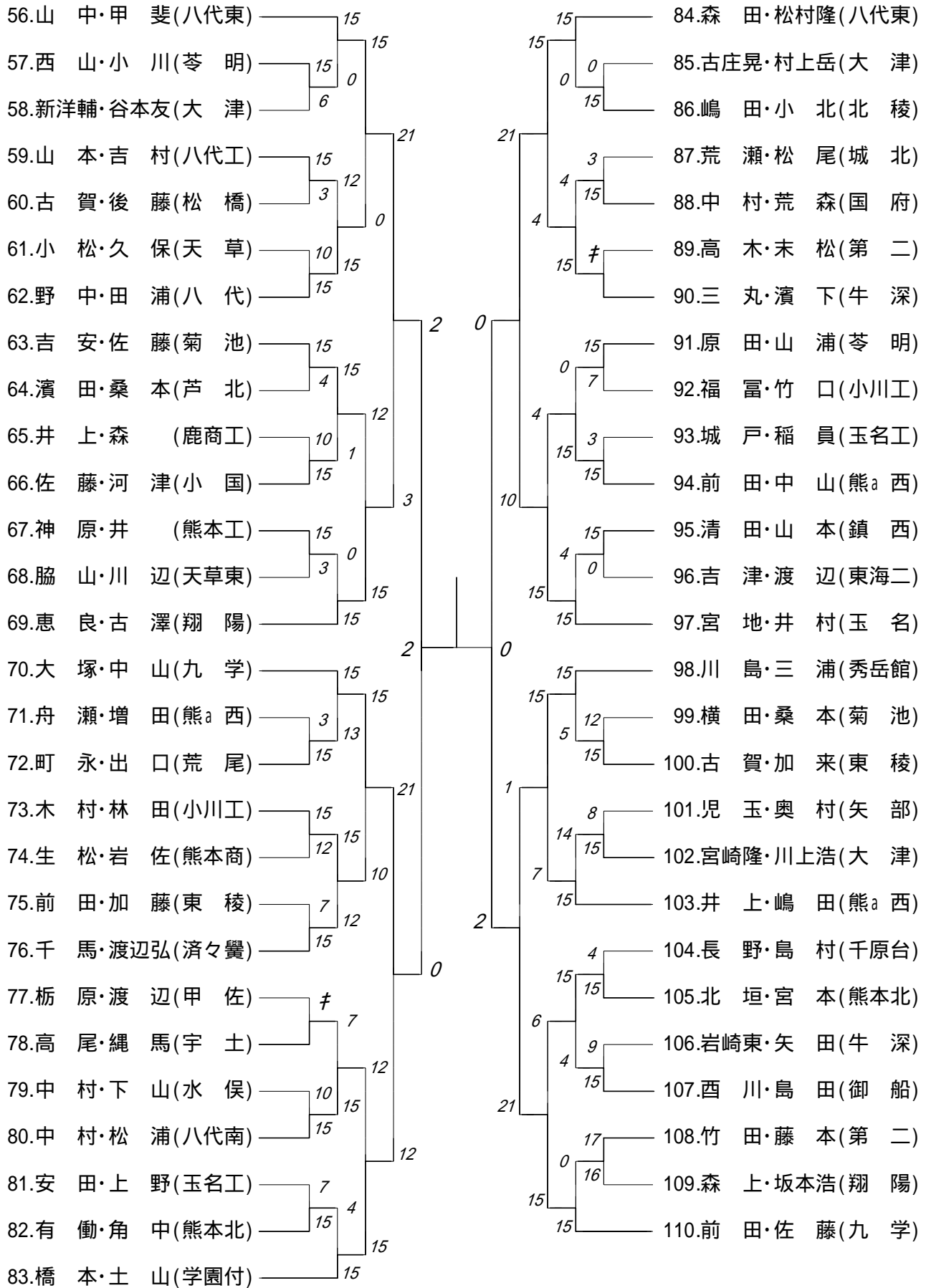

3位決定戦

新野尾・西村(学園付)	—	2
前田・佐藤(九学)	—	0

決勝戦

川 口・木 村(八代東) ———— 2
山 中・甲 斐(八代東) ———— 0

3位決定戦

新野尾・西 村(学園付) ———— 2
前 田・佐 藤(九 学) ———— 0

	勝者名(学校名)	スコア	敗者名(学校名)	回戦
1	岩崎一・山上(牛深) (2) (2)	1 15 - 10 0	宮崎・有田(東稜) (1) (2)	1回戦
2	高木・玉置(翔陽) (2) (2)	1 15 - 8 0	古川・中村(宇土) (2) (2)	1回戦
3	松原・盛田(天草) (2) (2)	キケン	宮村・小山(第二) (2) (2)	1回戦
4	村山・森岡(熊本北) (2) (2)	1 15 - 12 0	渡辺啓・黒田(済々黌) (2) (2)	1回戦
5	江里口・田崎(菊池) (2) (2)	1 15 - 8 0	中村・芹口(矢部) (2) (2)	1回戦
6	松田・鞍本(八代南) (2) (2)	1 15 - 10 0	田端・仲山(玉名) (2) (2)	1回戦
7	武蔵・西村(千原台) (2) (2)	キケン	山口・立花(必由館) (2) (2)	1回戦
8	椎葉・山中(熊本工) (2) (2)	1 15 - 4 0	内田・中林(熊本農) (2) (2)	1回戦
9	藤田・西(矢部) (2) (2)	1 15 - 8 0	石本・杉本(玉名工) (2) (2)	1回戦
10	木下・中村(熊本) (2) (2)	1 15 - 0 0	山本・正木(水俣工) (2) (2)	1回戦
11	皆吉・定永(八代工) (2) (2)	1 15 - 1 0	牛嶋・白石(熊a西) (2) (2)	1回戦
12	横田・白石(文徳) (2) (2)	1 15 - 6 0	松岡・細野(菊池農) (2) (2)	1回戦
13	門田・坂田(北稜) (2) (2)	キケン	田上和・松井誠(大津) (2) (2)	1回戦
14	月村・作村(鎮西) (2) (2)	1 15 - 4 0	若松・坂部(苓明) (2) (2)	1回戦
15	高木・田村(小川工) (2) (2)	1 15 - 2 0	鳥井・岩下(東稜) (2) (2)	1回戦
16	津田・武藤(菊池) (1) (2)	キケン	行武・谷口(玉名工) (2) (2)	1回戦
17	胡麻窪・久藤(済々黌) (2) (2)	1 15 - 9 0	林田・豊田(湧心館) (2) (2)	1回戦
18	菅本・本田(専玉名) (2) (2)	1 15 - 2 0	濱中・村上(甲佐) (2) (1)	1回戦
19	竹濱・森(熊a西) (2) (2)	1 15 - 9 0	園田・田中(八代)	1回戦
20	阿部・野尻(第二) (2) (2)	1 15 - 3 0	吉田・嶋田(八代農) (2) (2)	1回戦
21	山田・松本(御船) (2) (2)	キケン	菊野・野尻(城北) (2) (2)	1回戦
22	松井・嶋田(国府) (2) (2)	1 15 - 3 0	米村・村内(五木分) (2) (2)	1回戦
23	田中・森(熊本工) (2) (2)	1 15 - 6 0	山崎・中川(小川工) (2) (2)	1回戦
24	西山・小川(苓明) (2) (2)	1 15 - 6 0	新洋輔・谷本友(大津) (2) (2)	1回戦
25	山本・吉村(八代工) (2) (2)	1 15 - 3 0	古賀・後藤(松橋) (2) (1)	1回戦

	勝者名(学校名)	スコア	敗者名(学校名)	回戦
26	野中・田浦(八代)	1 15 - 10	0 小松・久保(天草) (2) (1)	1回戦
27	吉安・佐藤(菊池) (1) (2)	1 15 - 4	0 濱田・桑本(芦北) (2) (1)	1回戦
28	佐藤・河津(小国) (2) (2)	1 15 - 10	0 井上・森(鹿商工) (2) (2)	1回戦
29	神原・井(熊本工) (2) (2)	1 15 - 3	0 脇山・川辺(天草東) (2) (2)	1回戦
30	町永・出口(荒尾) (2) (2)	1 15 - 3	0 舟瀬・増田(熊a西) (2) (2)	1回戦
31	木村・林田(小川工) (1) (2)	1 15 - 12	0 生松・岩佐(熊本商) (2) (2)	1回戦
32	千馬・渡辺弘(済々黷) (2) (2)	1 15 - 7	0 前田・加藤(東稜) (2) (2)	1回戦
33	高尾・縄馬(宇土) (2) (2)	キケン	栃原・渡辺(甲佐) (2) (2)	1回戦
34	中村・松浦(八代南) (2) (2)	1 15 - 10	0 中村・下山(水俣) (2) (1)	1回戦
35	有働・角中(熊本北) (2) (2)	1 15 - 7	0 安田・上野(玉名工) (2) (2)	1回戦
36	嶋田・小北(北稜) (2) (2)	1 15 - 0	0 古庄晃・村上岳(大津) (2) (2)	1回戦
37	中村・荒森(国府) (2) (2)	1 15 - 3	0 荒瀬・松尾(城北) (2) (2)	1回戦
38	三丸・濱下(牛深) (2) (2)	キケン	高木・末松(第二) (2) (2)	1回戦
39	原田・山浦(苓明) (2) (2)	1 15 - 7	0 福富・竹口(小川工) (2) (2)	1回戦
40	前田・中山(熊a西) (2) (2)	1 15 - 3	0 城戸・稲員(玉名工) (2) (2)	1回戦
41	清田・山本(鎮西) (2) (2)	1 15 - 0	0 吉津・渡辺(東海二) (1) (2)	1回戦
42	古賀・加来(東稜) (2) (2)	1 15 - 12	0 横田・桑本(菊池) (2) (2)	1回戦
43	宮崎隆・川上浩(大津) (2) (2)	1 15 - 8	0 児玉・奥村(矢部) (2) (2)	1回戦
44	北垣・宮本(熊本北) (2) (2)	1 15 - 4	0 長野・島村(千原台) (1) (2)	1回戦
45	酉川・島田(御船) (2) (1)	1 15 - 9	0 岩崎東・矢田(牛深) (2) (1)	1回戦
46	竹田・藤本(第二) (2) (2)	1 17 - 16	0 森上・坂本浩(翔陽) (2) (2)	1回戦
47	川口・木村(八代東) (2) (2)	1 15 - 0	0 岩崎一・山上(牛深) (2) (2)	2回戦
48	高木・玉置(翔陽) (2) (2)	1 15 - 7	0 松原・盛田(天草) (2) (2)	2回戦
49	内田尚・齋藤康(大津) (2) (2)	1 15 - 4	0 村山・森岡(熊本北) (2) (2)	2回戦
50	田中・伊牟田(玉名工) (2) (2)	1 15 - 5	0 江里口・田崎(菊池) (2) (2)	2回戦

	勝者名(学校名)	スコア	敗者名(学校名)	回戦
51	岡本・松岡(九学) (2) (2)	1 15 - 1 0	松田・鞍本(八代南) (2) (2)	2回戦
52	椎葉・山中(熊本工) (2) (2)	1 15 - 7 0	武藏・西村(千原台) (2) (2)	2回戦
53	木下・中村(熊本) (2) (2)	1 15 - 8 0	藤田・西(矢部) (2) (2)	2回戦
54	皆吉・定永(八代工) (2) (2)	1 15 - 10 0	森岡・山崎(東稜) (2) (2)	2回戦
55	久保・松田(九学) (2) (2)	1 15 - 6 0	横田・白石(文徳) (2) (2)	2回戦
56	門田・坂田(北稜) (2) (2)	1 15 - 5 0	月村・作村(鎮西) (2) (2)	2回戦
57	高木・田村(小川工) (2) (2)	1 15 - 2 0	津田・武藤(菊池) (1) (2)	2回戦
58	松村聡・伊藤(八代東) (2) (1)	1 15 - 6 0	胡麻窪・久藤(済々黌) (2) (2)	2回戦
59	秋吉・木永(熊本北) (2) (2)	1 15 - 2 0	菅本・本田(専玉名) (2) (2)	2回戦
60	竹濱・森(熊a西) (2) (2)	1 15 - 11 0	阿部・野尻(第二) (2) (2)	2回戦
61	松井・嶋田(国府) (2) (2)	1 15 - 13 0	山田・松本(御船) (2) (2)	2回戦
62	新野尾・西村(学園付) (2) (2)	1 15 - 0 0	田中・森(熊本工) (2) (2)	2回戦
63	山中・甲斐(八代東) (2) (2)	1 15 - 0 0	西山・小川(苓明) (2) (2)	2回戦
64	野中・田浦(八代)	1 15 - 12 0	山本・吉村(八代工) (2) (2)	2回戦
65	吉安・佐藤(菊池) (1) (2)	1 15 - 1 0	佐藤・河津(小国) (2) (2)	2回戦
66	恵良・古澤(翔陽) (2) (2)	1 15 - 0 0	神原・井(熊本工) (2) (2)	2回戦
67	大塚・中山(九学) (2) (2)	1 15 - 13 0	町永・出口(荒尾) (2) (2)	2回戦
68	木村・林田(小川工) (1) (2)	1 15 - 12 0	千馬・渡辺弘(済々黌) (2) (2)	2回戦
69	中村・松浦(八代南) (2) (2)	1 15 - 7 0	高尾・縄馬(宇土) (2) (2)	2回戦
70	橋本・土山(学園付) (2) (1)	1 15 - 4 0	有働・角中(熊本北) (2) (2)	2回戦
71	森田・松村隆(八代東) (2) (2)	1 15 - 0 0	嶋田・小北(北稜) (2) (2)	2回戦
72	三丸・濱下(牛深) (2) (2)	1 15 - 4 0	中村・荒森(国府) (2) (2)	2回戦
73	前田・中山(熊a西) (2) (2)	1 15 - 0 0	原田・山浦(苓明) (2) (2)	2回戦
74	宮地・井村(玉名) (2) (2)	1 15 - 4 0	清田・山本(鎮西) (2) (2)	2回戦
75	川島・三浦(秀岳館) (2) (2)	1 15 - 5 0	古賀・加来(東稜) (2) (2)	2回戦

	勝者名(学校名)	スコア	敗者名(学校名)	回戦
76	井上・嶋田(熊a西) (2) (2)	1 15 - 14 0	宮崎隆・川上浩(大津) (2) (2)	2回戦
77	北垣・宮本(熊本北) (2) (2)	1 15 - 4 0	西川・島田(御船) (2) (1)	2回戦
78	前田・佐藤(九学) (2) (2)	1 15 - 0 0	竹田・藤本(第二) (2) (2)	2回戦
79	川口・木村(八代東) (2) (2)	1 15 - 0 0	高木・玉置(翔陽) (2) (2)	3回戦
80	内田尚・齋藤康(大津) (2) (2)	1 15 - 7 0	田中・伊牟田(玉名工) (2) (2)	3回戦
81	岡本・松岡(九学) (2) (2)	1 15 - 2 0	椎葉・山中(熊本工) (2) (2)	3回戦
82	木下・中村(熊本) (2) (2)	1 15 - 10 0	皆吉・定永(八代工) (2) (2)	3回戦
83	久保・松田(九学) (2) (2)	1 15 - 5 0	門田・坂田(北稜) (2) (2)	3回戦
84	松村聡・伊藤(八代東) (2) (1)	1 15 - 7 0	高木・田村(小川工) (2) (2)	3回戦
85	秋吉・木永(熊本北) (2) (2)	1 15 - 3 0	竹濱・森(熊a西) (2) (2)	3回戦
86	新野尾・西村(学園付) (2) (2)	1 15 - 2 0	松井・嶋田(国府) (2) (2)	3回戦
87	山中・甲斐(八代東) (2) (2)	1 15 - 0 0	野中・田浦(八代) (2) (2)	3回戦
88	恵良・古澤(翔陽) (2) (2)	1 15 - 12 0	吉安・佐藤(菊池) (1) (2)	3回戦
89	大塚・中山(九学) (2) (2)	1 15 - 10 0	木村・林田(小川工) (1) (2)	3回戦
90	橋本・土山(学園付) (2) (1)	1 15 - 12 0	中村・松浦(八代南) (2) (2)	3回戦
91	森田・松村隆(八代東) (2) (2)	1 15 - 4 0	三丸・濱下(牛深) (2) (2)	3回戦
92	宮地・井村(玉名) (2) (2)	1 15 - 4 0	前田・中山(熊a西) (2) (2)	3回戦
93	川島・三浦(秀岳館) (2) (2)	1 15 - 7 0	井上・嶋田(熊a西) (2) (2)	3回戦
94	前田・佐藤(九学) (2) (2)	1 15 - 6 0	北垣・宮本(熊本北) (2) (2)	3回戦
95	川口・木村(八代東) (2) (2)	1 21 - 4 0	内田尚・齋藤康(大津) (2) (2)	4回戦
96	岡本・松岡(九学) (2) (2)	1 21 - 5 0	木下・中村(熊本) (2) (2)	4回戦
97	久保・松田(九学) (2) (2)	1 21 - 11 0	松村聡・伊藤(八代東) (2) (1)	4回戦
98	新野尾・西村(学園付) (2) (2)	1 21 - 6 0	秋吉・木永(熊本北) (2) (2)	4回戦
99	山中・甲斐(八代東) (2) (2)	1 21 - 3 0	恵良・古澤(翔陽) (2) (2)	4回戦
100	大塚・中山(九学) (2) (2)	1 21 - 12 0	橋本・土山(学園付) (2) (1)	4回戦

	勝者名(学校名)	スコア	敗者名(学校名)	回戦
101	森田・松村隆(八代東) (2) (2)	1 $21 - 10$ 0	宮地・井村(玉名) (2) (2)	4回戦
102	前田・佐藤(九学) (2) (2)	1 $21 - 1$ 0	川島・三浦(秀岳館) (2) (2)	4回戦
103	川口・木村(八代東) (2) (2)	2 $15 - 6$ $15 - 8$ 0	岡本・松岡(九学) (2) (2)	準々決勝
104	新野尾・西村(学園付) (2) (2)	2 $13 - 15$ $15 - 3$ $15 - 10$ 1	久保・松田(九学) (2) (2)	準々決勝
105	山中・甲斐(八代東) (2) (2)	2 $15 - 3$ $15 - 7$ 0	大塚・中山(九学) (2) (2)	準々決勝
106	前田・佐藤(九学) (2) (2)	2 $15 - 12$ $15 - 6$ 0	森田・松村隆(八代東) (2) (2)	準々決勝
107	川口・木村(八代東) (2) (2)	2 $15 - 5$ $15 - 5$ 0	新野尾・西村(学園付) (2) (2)	準決勝
108	山中・甲斐(八代東) (2) (2)	2 $15 - 7$ $15 - 9$ 0	前田・佐藤(九学) (2) (2)	準決勝
110	新野尾・西村(学園付) (2) (2)	2 $17 - 14$ $15 - 7$ 0	前田・佐藤(九学) (2) (2)	3位決定
109	川口・木村(八代東) (2) (2)	2 $15 - 5$ $15 - 10$ 0	山中・甲斐(八代東) (2) (2)	決勝

第1ブロック

第2ブロック

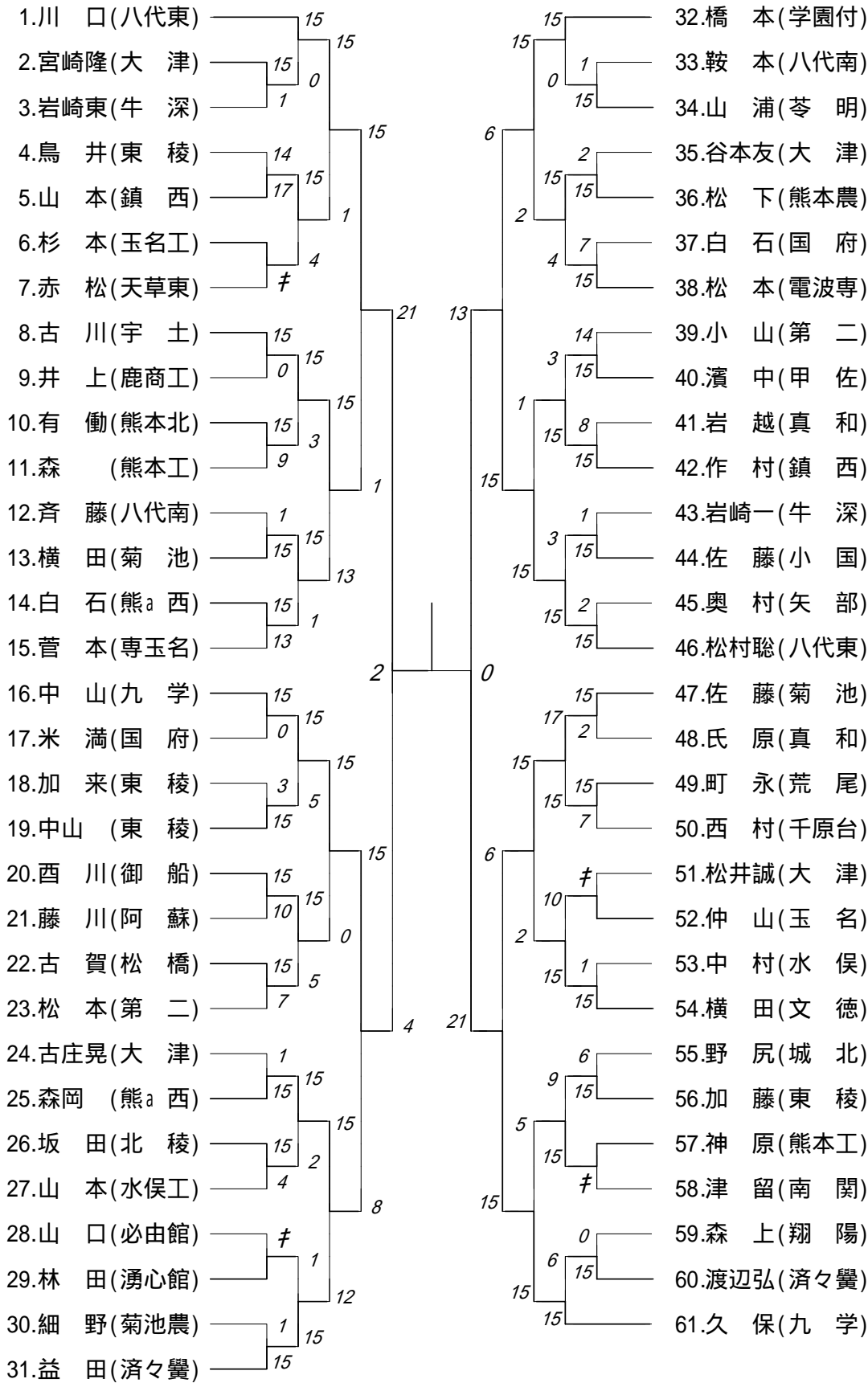

第3ブロック

第4ブロック

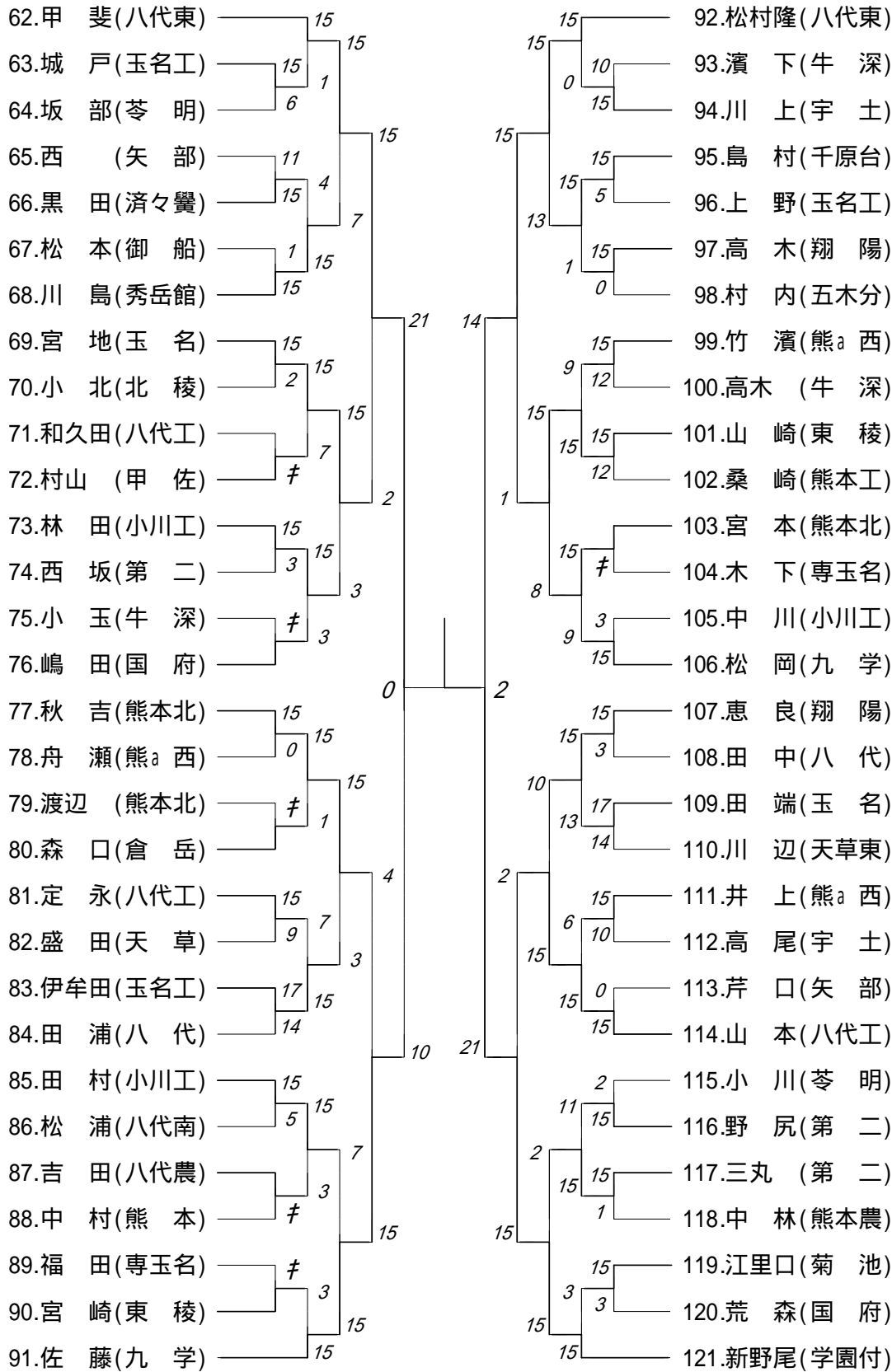

第5ブロック

第6ブロック

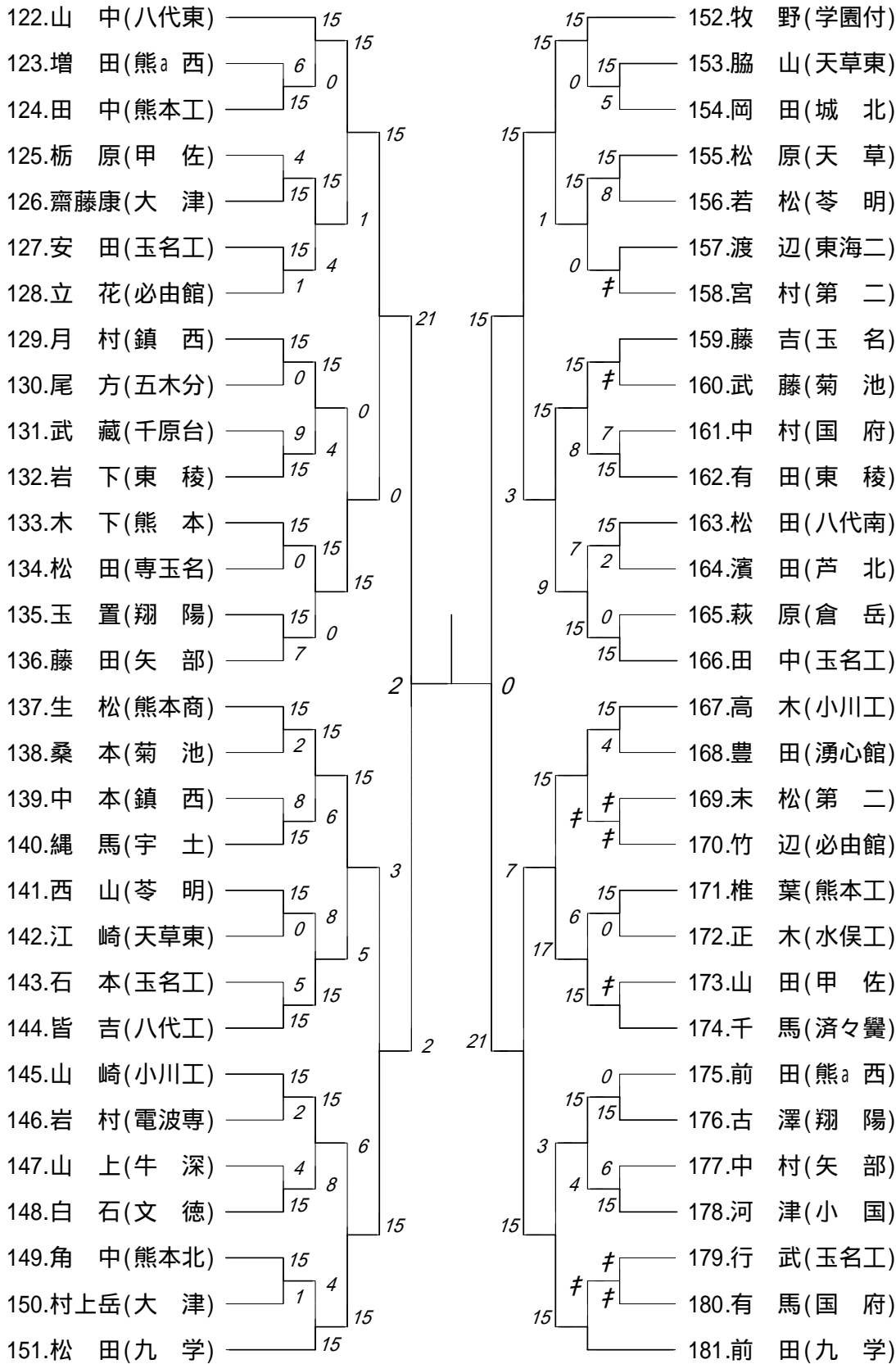

第7ブロック

第8ブロック

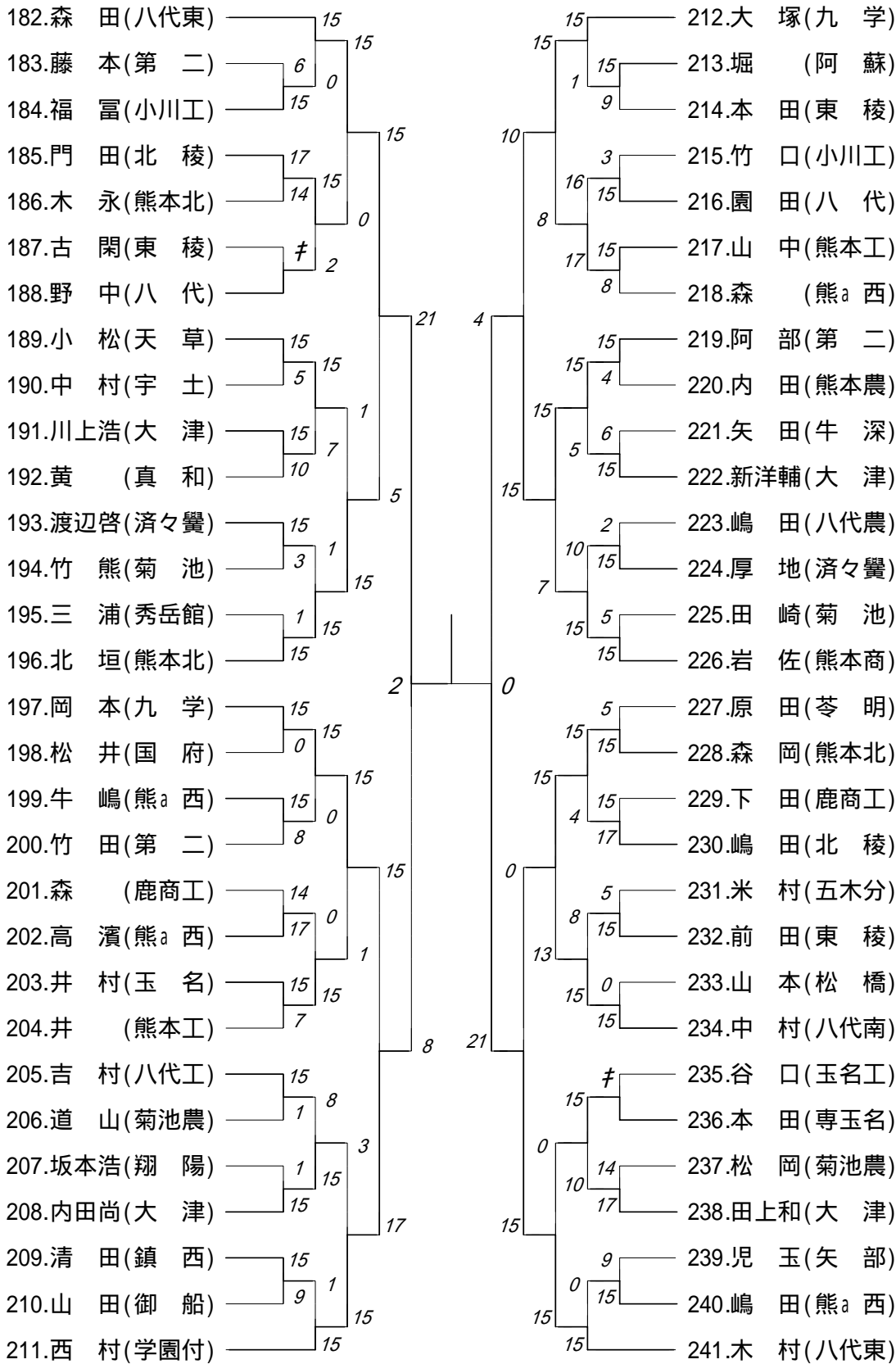

ベスト4戦

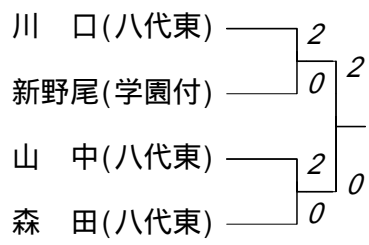

3位決定戦

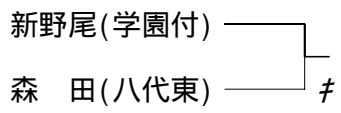

	勝者名(学校名)	スコア	敗者名(学校名)	回戦
1	宮崎隆(大津) (2)	1 15 - 1 0	岩崎東(牛深) (2)	1回戦
2	山本(鎮西) (2)	1 17 - 14 0	鳥井(東稜) (2)	1回戦
3	杉本(玉名工) (2)	キケン	赤松(天草東) (2)	1回戦
4	古川(宇土) (2)	1 15 - 0 0	井上(鹿商工) (2)	1回戦
5	有働(熊本北) (2)	1 15 - 9 0	森(熊本工) (2)	1回戦
6	横田(菊池) (2)	1 15 - 1 0	斉藤(八代南) (2)	1回戦
7	白石(熊 ^a 西) (2)	1 15 - 13 0	菅本(専玉名) (2)	1回戦
8	中山(九学) (2)	1 15 - 0 0	米満(国府) (2)	1回戦
9	中山(東稜)	1 15 - 3 0	加来(東稜) (2)	1回戦
10	西川(御船) (2)	1 15 - 10 0	藤川(阿蘇) (2)	1回戦
11	古賀(松橋) (2)	1 15 - 7 0	松本(第二) (2)	1回戦
12	森岡(熊 ^a 西)	1 15 - 1 0	古庄晃(大津) (2)	1回戦
13	坂田(北稜) (2)	1 15 - 4 0	山本(水俣工) (2)	1回戦
14	林田(湧心館) (2)	キケン	山口(必由館) (2)	1回戦
15	益田(済々黷) (2)	1 15 - 1 0	細野(菊池農) (2)	1回戦
16	山浦(苓明) (2)	1 15 - 1 0	鞍本(八代南) (2)	1回戦
17	松下(熊本農) (2)	1 15 - 2 0	谷本友(大津) (2)	1回戦
18	松本(電波専) (2)	1 15 - 7 0	白石(国府) (2)	1回戦
19	濱中(甲佐) (2)	1 15 - 14 0	小山(第二) (2)	1回戦
20	作村(鎮西) (2)	1 15 - 8 0	岩越(真和) (2)	1回戦
21	佐藤(小国) (2)	1 15 - 1 0	岩崎一(牛深) (2)	1回戦
22	松村聡(八代東) (2)	1 15 - 2 0	奥村(矢部) (2)	1回戦
23	佐藤(菊池) (2)	1 15 - 2 0	氏原(真和) (2)	1回戦
24	町永(荒尾) (2)	1 15 - 7 0	西村(千原台) (2)	1回戦
25	仲山(玉名) (2)	キケン	松井誠(大津) (2)	1回戦

	勝者名(学校名)	スコア	敗者名(学校名)	回戦
26	横田(文徳) (2)	1 15 - 1 0	中村(水俣) (2)	1回戦
27	加藤(東稜) (2)	1 15 - 6 0	野尻(城北) (2)	1回戦
28	神原(熊本工) (2)	キケン	津留(南関)	1回戦
29	渡辺弘(済々黷) (2)	1 15 - 0 0	森上(翔陽) (2)	1回戦
30	城戸(玉名工) (2)	1 15 - 6 0	坂部(苓明) (2)	1回戦
31	黒田(済々黷) (2)	1 15 - 11 0	西(矢部) (2)	1回戦
32	川島(秀岳館) (2)	1 15 - 1 0	松本(御船) (2)	1回戦
33	宮地(玉名) (2)	1 15 - 2 0	小北(北稜) (2)	1回戦
34		1 15 - 0 0		
35	林田(小川工) (2)	1 15 - 3 0	西坂(第二) (2)	1回戦
36	嶋田(国府) (2)	キケン	小玉(牛深) (2)	1回戦
37	秋吉(熊本北) (2)	1 15 - 0 0	舟瀬(熊a西) (2)	1回戦
38	森口(倉岳) (2)	キケン	渡辺(熊本北)	1回戦
39	定永(八代工) (2)	1 15 - 9 0	盛田(天草) (2)	1回戦
40	伊牟田(玉名工) (2)	1 17 - 14 0	田浦(八代)	1回戦
41	田村(小川工) (2)	1 15 - 5 0	松浦(八代南) (2)	1回戦
42	吉田(八代農) (2)	キケン	中村(熊本) (2)	1回戦
43	宮崎(東稜) (1)	キケン	福田(専玉名) (2)	1回戦
44	川上(宇土) (2)	1 15 - 10 0	濱下(牛深) (2)	1回戦
45	島村(千原台) (2)	1 15 - 5 0	上野(玉名工) (2)	1回戦
46	高木(翔陽) (2)	1 15 - 0 0	村内(五木分) (2)	1回戦
47	竹濱(熊a西) (2)	1 15 - 12 0	高木(牛深)	1回戦
48	山崎(東稜) (2)	1 15 - 12 0	桑崎(熊本工) (2)	1回戦
49	宮本(熊本北) (2)	キケン	木下(専玉名) (2)	1回戦
50	松岡(九学) (2)	1 15 - 3 0	中川(小川工) (2)	1回戦

	勝者名(学校名)	スコア	敗者名(学校名)	回戦
51	恵良(翔陽) (2)	1 15 - 3 0	田中(八代)	1回戦
52	田端(玉名) (2)	1 17 - 14 0	川辺(天草東) (2)	1回戦
53	井上(熊a西) (2)	1 15 - 10 0	高尾(宇土) (2)	1回戦
54	山本(八代工) (2)	1 15 - 0 0	芹口(矢部) (2)	1回戦
55	野尻(第二) (2)	1 15 - 2 0	小川(苓明) (2)	1回戦
56	三丸(第二)	1 15 - 1 0	中林(熊本農) (2)	1回戦
57	江里口(菊池) (2)	1 15 - 3 0	荒森(国府) (2)	1回戦
58	田中(熊本工) (2)	1 15 - 6 0	増田(熊a西) (2)	1回戦
59	齋藤康(大津) (2)	1 15 - 4 0	栃原(甲佐) (2)	1回戦
60	安田(玉名工) (2)	1 15 - 1 0	立花(必由館) (2)	1回戦
61	月村(鎮西) (2)	1 15 - 0 0	尾方(五木分) (2)	1回戦
62	岩下(東稜) (2)	1 15 - 9 0	武藏(千原台) (2)	1回戦
63	木下(熊本) (2)	1 15 - 0 0	松田(専玉名) (2)	1回戦
64	玉置(翔陽) (2)	1 15 - 7 0	藤田(矢部) (2)	1回戦
65	生松(熊本商) (2)	1 15 - 2 0	桑本(菊池) (2)	1回戦
66	縄馬(宇土) (2)	1 15 - 8 0	中本(鎮西) (2)	1回戦
67	西山(苓明) (2)	1 15 - 0 0	江崎(天草東) (2)	1回戦
68	皆吉(八代工) (2)	1 15 - 5 0	石本(玉名工) (2)	1回戦
69	山崎(小川工) (2)	1 15 - 2 0	岩村(電波専) (2)	1回戦
70	白石(文徳) (2)	1 15 - 4 0	山上(牛深) (2)	1回戦
71	角中(熊本北) (2)	1 15 - 1 0	村上岳(大津) (2)	1回戦
72	脇山(天草東) (2)	1 15 - 5 0	岡田(城北) (2)	1回戦
73	松原(天草) (2)	1 15 - 8 0	若松(苓明) (2)	1回戦
74	渡辺(東海二) (2)	キケン	宮村(第二) (2)	1回戦
75	藤吉(玉名) (2)	キケン	武藤(菊池) (2)	1回戦

	勝者名(学校名)	スコア	敗者名(学校名)	回戦
76	有田(東稜) (2)	1 15 - 7 0	中村(国府) (2)	1回戦
77	松田(八代南) (2)	1 15 - 2 0	濱田(芦北) (2)	1回戦
78	田中(玉名工) (2)	1 15 - 0 0	萩原(倉岳) (2)	1回戦
79	高木(小川工) (2)	1 15 - 4 0	豊田(湧心館) (2)	1回戦
80	末松(第二) (2)		両方キケン 竹辺(必由館) (2)	1回戦
81	椎葉(熊本工) (2)	1 15 - 0 0	正木(水俣工) (2)	1回戦
82	千馬(済々黌) (2)		キケン 山田(甲佐) (1)	1回戦
83	古澤(翔陽) (2)	1 15 - 0 0	前田(熊a西) (2)	1回戦
84	河津(小国) (2)	1 15 - 6 0	中村(矢部) (2)	1回戦
85	行武(玉名工) (2)		両方キケン 有馬(国府) (2)	1回戦
86	福富(小川工) (2)	1 15 - 6 0	藤本(第二) (2)	1回戦
87	門田(北稜) (2)	1 17 - 14 0	木永(熊本北) (2)	1回戦
88	野中(八代)		キケン 古閑(東稜) (2)	1回戦
89	小松(天草) (2)	1 15 - 5 0	中村(宇土) (2)	1回戦
90	川上浩(大津) (2)	1 15 - 10 0	黄(真和) (2)	1回戦
91	渡辺啓(済々黌) (2)	1 15 - 3 0	竹熊(菊池) (2)	1回戦
92	北垣(熊本北) (2)	1 15 - 1 0	三浦(秀岳館) (2)	1回戦
93	岡本(九学) (2)	1 15 - 0 0	松井(国府) (2)	1回戦
94	牛嶋(熊a西) (2)	1 15 - 8 0	竹田(第二) (2)	1回戦
95	高濱(熊a西) (2)	1 17 - 14 0	森(鹿商工) (2)	1回戦
96	井村(玉名) (2)	1 15 - 7 0	井(熊本工) (2)	1回戦
97	吉村(八代工) (2)	1 15 - 1 0	道山(菊池農) (2)	1回戦
98	内田尚(大津) (2)	1 15 - 1 0	坂本浩(翔陽) (2)	1回戦
99	清田(鎮西) (2)	1 15 - 9 0	山田(御船) (2)	1回戦
100	堀(阿蘇) (2)	1 15 - 9 0	本田(東稜) (2)	1回戦

	勝者名(学校名)	スコア	敗者名(学校名)	回戦
101	園田(八代)	1 15 - 3 0	竹口(小川工) (2)	1回戦
102	山中(熊本工) (2)	1 15 - 8 0	森(熊a西) (2)	1回戦
103	阿部(第二) (2)	1 15 - 4 0	内田(熊本農) (2)	1回戦
104	新洋輔(大津) (2)	1 15 - 6 0	矢田(牛深) (1)	1回戦
105	厚地(済々黌) (2)	1 15 - 2 0	嶋田(八代農) (2)	1回戦
106	岩佐(熊本商) (2)	1 15 - 5 0	田崎(菊池) (2)	1回戦
107	森岡(熊本北) (2)	1 15 - 5 0	原田(苓明) (2)	1回戦
108	嶋田(北稜) (2)	1 17 - 15 0	下田(鹿商工) (2)	1回戦
109	前田(東稜) (2)	1 15 - 5 0	米村(五木分) (2)	1回戦
110	中村(八代南) (2)	1 15 - 0 0	山本(松橋) (2)	1回戦
111	本田(専玉名) (2)	キケン	谷口(玉名工) (2)	1回戦
112	田上和(大津) (2)	1 17 - 14 0	松岡(菊池農) (2)	1回戦
113	嶋田(熊a西) (2)	1 15 - 9 0	児玉(矢部) (2)	1回戦
114	川口(八代東) (2)	1 15 - 0 0	宮崎隆(大津) (2)	2回戦
115	山本(鎮西) (2)	1 15 - 4 0	杉本(玉名工) (2)	2回戦
116	古川(宇土) (2)	1 15 - 3 0	有働(熊本北) (2)	2回戦
117	横田(菊池) (2)	1 15 - 1 0	白石(熊a西) (2)	2回戦
118	中山(九学) (2)	1 15 - 5 0	中山(東稜)	2回戦
119	酉川(御船) (2)	1 15 - 5 0	古賀(松橋) (2)	2回戦
120	森岡(熊a西)	1 15 - 2 0	坂田(北稜) (2)	2回戦
121	益田(済々黌) (2)	1 15 - 1 0	林田(湧心館) (2)	2回戦
122	橋本(学園付) (2)	1 15 - 0 0	山浦(苓明) (2)	2回戦
123	松下(熊本農) (2)	1 15 - 4 0	松本(電波専) (2)	2回戦
124	作村(鎮西) (2)	1 15 - 3 0	濱中(甲佐) (2)	2回戦
125	松村聡(八代東) (2)	1 15 - 3 0	佐藤(小国) (2)	2回戦

	勝者名(学校名)	スコア	敗者名(学校名)	回戦
126	佐藤(菊池) (2)	1 17 - 15	0 町永(荒尾) (2)	2回戦
127	横田(文徳) (2)	1 15 - 10	0 仲山(玉名) (2)	2回戦
128	神原(熊本工) (2)	1 15 - 9	0 加藤(東稜) (2)	2回戦
129	久保(九学) (2)	1 15 - 6	0 渡辺弘(済々黌) (2)	2回戦
130	甲斐(八代東) (2)	1 15 - 1	0 城戸(玉名工) (2)	2回戦
131	川島(秀岳館) (2)	1 15 - 4	0 黒田(済々黌) (2)	2回戦
132	宮地(玉名) (2)	1 15 - 7	0 村山(甲佐)	2回戦
133	林田(小川工) (2)	1 15 - 3	0 嶋田(国府) (2)	2回戦
134	秋吉(熊本北) (2)	1 15 - 1	0 森口(倉岳) (2)	2回戦
135	伊牟田(玉名工) (2)	1 15 - 7	0 定永(八代工) (2)	2回戦
136	田村(小川工) (2)	1 15 - 3	0 吉田(八代農) (2)	2回戦
137	佐藤(九学) (2)	1 15 - 3	0 宮崎(東稜) (1)	2回戦
138	松村隆(八代東) (2)	1 15 - 0	0 川上(宇土) (2)	2回戦
139	島村(千原台) (2)	1 15 - 1	0 高木(翔陽) (2)	2回戦
140	山崎(東稜) (2)	1 15 - 9	0 竹濱(熊a西) (2)	2回戦
141	宮本(熊本北) (2)	1 15 - 9	0 松岡(九学) (2)	2回戦
142	恵良(翔陽) (2)	1 15 - 13	0 田端(玉名) (2)	2回戦
143	山本(八代工) (2)	1 15 - 6	0 井上(熊a西) (2)	2回戦
144	三丸(第二)	1 15 - 11	0 野尻(第二) (2)	2回戦
145	新野尾(学園付) (2)	1 15 - 3	0 江里口(菊池) (2)	2回戦
146	山中(八代東) (2)	1 15 - 0	0 田中(熊本工) (2)	2回戦
147	齋藤康(大津) (2)	1 15 - 4	0 安田(玉名工) (2)	2回戦
148	月村(鎮西) (2)	1 15 - 4	0 岩下(東稜) (2)	2回戦
149	木下(熊本) (2)	1 15 - 0	0 玉置(翔陽) (2)	2回戦
150	生松(熊本商) (2)	1 15 - 6	0 縄馬(宇土) (2)	2回戦

	勝者名(学校名)	スコア	敗者名(学校名)	回戦
151	皆吉(八代工) (2)	1 15 - 8 0	西山(苓明) (2)	2回戦
152	山崎(小川工) (2)	1 15 - 8 0	白石(文徳) (2)	2回戦
153	松田(九学) (2)	1 15 - 4 0	角中(熊本北) (2)	2回戦
154	牧野(学園付) (2)	1 15 - 0 0	脇山(天草東) (2)	2回戦
155	松原(天草) (2)	1 15 - 0 0	渡辺(東海二) (2)	2回戦
156	藤吉(玉名) (2)	1 15 - 8 0	有田(東稜) (2)	2回戦
157	田中(玉名工) (2)	1 15 - 7 0	松田(八代南) (2)	2回戦
158	高木(小川工) (2)		片方この試合の前にキケン	2回戦
159	千馬(済々黌) (2)	1 15 - 6 0	椎葉(熊本工) (2)	2回戦
160	古澤(翔陽) (2)	1 15 - 4 0	河津(小国) (2)	2回戦
161	前田(九学) (2)		キケン	2回戦
162	森田(八代東) (2)	1 15 - 0 0	福富(小川工) (2)	2回戦
163	門田(北稜) (2)	1 15 - 2 0	野中(八代)	2回戦
164	小松(天草) (2)	1 15 - 7 0	川上浩(大津) (2)	2回戦
165	北垣(熊本北) (2)	1 15 - 1 0	渡辺啓(済々黌) (2)	2回戦
166	岡本(九学) (2)	1 15 - 0 0	牛嶋(熊a西) (2)	2回戦
167	井村(玉名) (2)	1 15 - 0 0	高濱(熊a西) (2)	2回戦
168	内田尚(大津) (2)	1 15 - 8 0	吉村(八代工) (2)	2回戦
169	西村(学園付) (2)	1 15 - 1 0	清田(鎮西) (2)	2回戦
170	大塚(九学) (2)	1 15 - 1 0	堀(阿蘇) (2)	2回戦
171	山中(熊本工) (2)	1 17 - 16 0	園田(八代)	2回戦
172	阿部(第二) (2)	1 15 - 5 0	新洋輔(大津) (2)	2回戦
173	岩佐(熊本商) (2)	1 15 - 10 0	厚地(済々黌) (2)	2回戦
174	森岡(熊本北) (2)	1 15 - 4 0	嶋田(北稜) (2)	2回戦
175	中村(八代南) (2)	1 15 - 8 0	前田(東稜) (2)	2回戦

	勝者名(学校名)	スコア	敗者名(学校名)	回戦
176	本田(専玉名) (2)	1 15 - 10 0	田上和(大津) (2)	2回戦
177	木村(八代東) (2)	1 15 - 0 0	嶋田(熊a西) (2)	2回戦
178	川口(八代東) (2)	1 15 - 1 0	山本(鎮西) (2)	3回戦
179	古川(宇土) (2)	1 15 - 13 0	横田(菊池) (2)	3回戦
180	中山(九学) (2)	1 15 - 0 0	西川(御船) (2)	3回戦
181	森岡(熊a西)	1 15 - 12 0	益田(済々黌) (2)	3回戦
182	橋本(学園付) (2)	1 15 - 2 0	松下(熊本農) (2)	3回戦
183	松村聡(八代東) (2)	1 15 - 1 0	作村(鎮西) (2)	3回戦
184	佐藤(菊池) (2)	1 15 - 2 0	横田(文徳) (2)	3回戦
185	久保(九学) (2)	1 15 - 5 0	神原(熊本工) (2)	3回戦
186	甲斐(八代東) (2)	1 15 - 7 0	川島(秀岳館) (2)	3回戦
187	宮地(玉名) (2)	1 15 - 3 0	林田(小川工) (2)	3回戦
188	秋吉(熊本北) (2)	1 15 - 3 0	伊牟田(玉名工) (2)	3回戦
189	佐藤(九学) (2)	1 15 - 7 0	田村(小川工) (2)	3回戦
190	松村隆(八代東) (2)	1 15 - 13 0	島村(千原台) (2)	3回戦
191	山崎(東稜) (2)	1 15 - 8 0	宮本(熊本北) (2)	3回戦
192	山本(八代工) (2)	1 15 - 10 0	恵良(翔陽) (2)	3回戦
193	新野尾(学園付) (2)	1 15 - 2 0	三丸(第二)	3回戦
194	山中(八代東) (2)	1 15 - 1 0	齋藤康(大津) (2)	3回戦
195	木下(熊本) (2)	1 15 - 0 0	月村(鎮西) (2)	3回戦
196	生松(熊本商) (2)	1 15 - 5 0	皆吉(八代工) (2)	3回戦
197	松田(九学) (2)	1 15 - 6 0	山崎(小川工) (2)	3回戦
198	牧野(学園付) (2)	1 15 - 1 0	松原(天草) (2)	3回戦
199	藤吉(玉名) (2)	1 15 - 9 0	田中(玉名工) (2)	3回戦
200	千馬(済々黌) (2)	1 17 - 15 0	高木(小川工) (2)	3回戦

	勝者名(学校名)	スコア	敗者名(学校名)	回戦
201	前田(九学) (2)	1 15 - 3 0	古澤(翔陽) (2)	3回戦
202	森田(八代東) (2)	1 15 - 0 0	門田(北稜) (2)	3回戦
203	北垣(熊本北) (2)	1 15 - 1 0	小松(天草) (2)	3回戦
204	岡本(九学) (2)	1 15 - 1 0	井村(玉名) (2)	3回戦
205	西村(学園付) (2)	1 15 - 3 0	内田尚(大津) (2)	3回戦
206	大塚(九学) (2)	1 15 - 8 0	山中(熊本工) (2)	3回戦
207	阿部(第二) (2)	1 15 - 7 0	岩佐(熊本商) (2)	3回戦
208	森岡(熊本北) (2)	1 15 - 13 0	中村(八代南) (2)	3回戦
209	木村(八代東) (2)	1 15 - 0 0	本田(専玉名) (2)	3回戦
210	川口(八代東) (2)	1 15 - 1 0	古川(宇土) (2)	4回戦
211	中山(九学) (2)	1 15 - 8 0	森岡(熊本西)	4回戦
212	松村聡(八代東) (2)	1 15 - 6 0	橋本(学園付) (2)	4回戦
213	久保(九学) (2)	1 15 - 6 0	佐藤(菊池) (2)	4回戦
214	甲斐(八代東) (2)	1 15 - 2 0	宮地(玉名) (2)	4回戦
215	佐藤(九学) (2)	1 15 - 4 0	秋吉(熊本北) (2)	4回戦
216	松村隆(八代東) (2)	1 15 - 1 0	山崎(東稜) (2)	4回戦
217	新野尾(学園付) (2)	1 15 - 2 0	山本(八代工) (2)	4回戦
218	山中(八代東) (2)	1 15 - 0 0	木下(熊本) (2)	4回戦
219	松田(九学) (2)	1 15 - 3 0	生松(熊本商) (2)	4回戦
220	牧野(学園付) (2)	1 15 - 3 0	藤吉(玉名) (2)	4回戦
221	前田(九学) (2)	1 15 - 7 0	千馬(済々黌) (2)	4回戦
222	森田(八代東) (2)	1 15 - 5 0	北垣(熊本北) (2)	4回戦
223	西村(学園付) (2)	1 17 - 15 0	岡本(九学) (2)	4回戦
224	阿部(第二) (2)	1 15 - 10 0	大塚(九学) (2)	4回戦
225	木村(八代東) (2)	1 15 - 0 0	森岡(熊本北) (2)	4回戦

	勝者名(学校名)	スコア	敗者名(学校名)	回戦
226	川口(八代東) (2)	1 ²¹ - ⁴ 0	中山(九学) (2)	5回戦
227	久保(九学) (2)	1 ²¹ - ¹³ 0	松村聡(八代東) (2)	5回戦
228	甲斐(八代東) (2)	1 ²¹ - ¹⁰ 0	佐藤(九学) (2)	5回戦
229	新野尾(学園付) (2)	1 ²¹ - ¹⁴ 0	松村隆(八代東) (2)	5回戦
230	山中(八代東) (2)	1 ²¹ - ² 0	松田(九学) (2)	5回戦
231	前田(九学) (2)	1 ²¹ - ¹⁵ 0	牧野(学園付) (2)	5回戦
232	森田(八代東) (2)	1 ²¹ - ⁸ 0	西村(学園付) (2)	5回戦
233	木村(八代東) (2)	1 ²¹ - ⁴ 0	阿部(第二) (2)	5回戦
234	川口(八代東) (2)	2 ¹⁵ - ³ / ¹⁵ - ⁷ 0	久保(九学) (2)	準々決勝
235	新野尾(学園付) (2)	2 ¹⁵ - ³ / ¹⁵ - ¹¹ 0	甲斐(八代東) (2)	準々決勝
236	山中(八代東) (2)	2 ¹⁵ - ⁶ / ¹⁵ - ⁹ 0	前田(九学) (2)	準々決勝
237	森田(八代東) (2)	2 ¹⁵ - ¹¹ / ¹⁵ - ¹⁰ 0	木村(八代東) (2)	準々決勝
238	川口(八代東) (2)	2 ¹⁵ - ⁷ / ¹⁵ - ¹² 0	新野尾(学園付) (2)	準決勝
239	山中(八代東) (2)	2 ¹⁵ - ⁹ / ¹⁵ - ¹³ 0	森田(八代東) (2)	準決勝
241	新野尾(学園付) (2)	キケン	森田(八代東) (2)	3位決定
240	川口(八代東) (2)	2 ¹⁷ - ¹⁵ / ¹⁵ - ³ 0	山中(八代東) (2)	決勝