

第1ブロック

第2ブロック

1	坂安土	本田川	健康	(熊本学園大付)	15-0	1	1	1	38	狩木野	大野	樹一	(熊本中央)
2	宇内	前川	友宏	(玉名)	15-11	1	0	1	39	馬場	藤宮	幸平	(済々黷)
3	西田	村田	龍成	(鹿本商工)	15-0	0	1	1	40	伊都	上田	博裕	(八代工業高専)
4	下原	利部	龍成	(小国)	15-5	1	0	1	41	本井	柴田	志博	(東稜)
5	久保	村上	大寿	(専修大学玉名)	15-1	0	1	1	42	前柴	小尾	弘博	(北稜)
6	岩村	山口	朋大	(八代工業高専)	15-10	1	0	1	43	木高	坂林	輝史	(東稜A)
7	山森	村崎	大憲	(蘇陽)	1-15	0	0	0	44	坂藤	菊地	平宏	(熊本国府)
8	松松	永下	信裕	(八代農業)	0-15	0	1	1	45	木村	川島	将平	(菊池)
9	木作	尾保	喜博	(八代工業)	15-0	1	15-0	2	46	坂宮	口本	孝也	(芦北)
10	久佐	木藤	亮俊	(第二)	5-15	0	1	0	47	宮岩	本山	史盛	(文徳)
11	佐木	黒瀬	有佑	(ルーテル学院)	15-0	1	1	0	48	竹多	宇武	二隆	(八代南)
12	諸仲	熊川	裕将	(熊本西A)	15-9	0	1	0	49	友山	藤田	清二郎	(翔陽)
13	宮本	山本	祐将	(八代東)	15-6	1	0	0	50	友山	渡本	太翼	(熊本)
14	西武	山田	昇隆	(荒尾)	15-11	0	0	0	51	山渡	上原	史弥	(小川工業)
15	佐富	富貴	順貴	(阿蘇)	4-15	0	1	1	52	山勝	内田	史平	(水俣)
16	奥境	西白	昇良	(八代)	3-15	1	0	0	53	森小	山原	裕童	(八代農業)
17	西原	井田	勇琢	(宇土)	15-9	1	0	1	54	大瀨	山原	健太	(熊本北)
18	佐原	藤間	幸翔	(苓明)	1-15	0	1	2	55	大瀨	島川	輝成	(熊本学園大付)
19	大中	上野	龍光	(秀岳館)	15-3	1	15-2	2	56	中平	生松	也博	(熊本北)
20	上野	藤田	博光	(熊本中央)	15-0	1	15-4	4-15	57	生佐	津藤	智司	(鹿本)
21	衛富	赤上	太翔	(熊本北)	15-4	1	0	1	58	吉成	岡瀬	寛悟	(東稜)
22	赤上	中東	武貴	(千原台)	15-0	0	1	1	59	黒村	上藤	亮明	(東海大学第二)
23	中東	竹池	謙翔	(必由館)	15-3	1	0	0	60	清前	田通	也宗	(千原台)
24	佐佐	谷田	京慎	(大矢野)	15-0	0	0	0	61	切田	堀吉	朗大	(第二)
25	佐佐	藤伯	誠勇	(済々黷)	15-7	1	0	1	62	堀吉	倉篠	也郎	(必由館)
26	深川	田本	俊真	(秀岳館)	3-15	0	0	0	63	田倉	山田	吾兵	(水俣)
27	田松	安原	尚浩	(文徳)	1-15	0	1	2	64	山宮	本塚	太幸	(宇土)
28	安原	権荒	達雄	(翔陽)	11-15	1	0	0	65	寶中	小江	裕介	(苓明)
29	権荒	渡富	康裕	(熊本西)	15-2	1	1	0	66	江茨	岩田	誠市	(牛深)
30	渡富	橋坂	正憲	(第二)	15-4	0	1	0	67	茨岩	田山	丞幸	(鹿本商工)
31	橋坂	松原	太朋	(宇土)	5-15	0	0	1	68	田塩	村山	史史	(熊本西A)
32	松原	中原	章修	(八代農業)	15-4	1	1	1	69	片惠	栗山	栄史	(矢部)
33	中原	渡江	勇惟	(八代工業)	15-4	1	0	1	70	片惠	山良	则弥	(城北)
34	渡江	佐佐	正亮	(東稜)	0-15	0	1	1	71	栗山	原澤	彦彦	(東稜A)
35	佐佐	岩栗	匡郎	(東海大学第二)	3-15	0	1	0	72	古小	古古	光樹	(熊本西)
36	栗川	北本	智博	(矢部)	0-15	1	1	1	73	古古	廣岡	明徳	(八代東)
37	北本	田島	翔博	(玉名)	1	1	1	1					

第3ブロック

第4ブロック

- 74 (玉近岩窪) 井藤早賢 (八代東)
- 75 (穴倉) 井川大郎 (水俣)
- 76 (本山) 見水裕博 (小国)
- 77 (大大) 山本博幸 (北稜)
- 78 (西高丸) 塚浦大基 (天草)
- 79 (田丸) 木中司介 (鹿本)
- 80 (藤山) 本部義彰 (宇土)
- 81 (益松) 田村充紘 (第二)
- 82 (後松) 藤山翼 (大矢野)
- 83 (濱吉) 田村智則 (千原台)
- 84 (西富) 藤村祐誠 (八代南)
- 85 (武川) 康雄作平 (玉名)
- 86 (松中) 和田一憲 (濟々巒)
- 87 (菊小池) 辰裕哉 (熊本国府)
- 88 (小池竹) 高聡一郎 (文徳)
- 89 (川井) 池田智聖 (東稜A)
- 90 (三川) 宮田隼人 (小川工業)
- 91 (糺小國) 林大秀 (熊本中央)
- 92 (山志久) 島清貴真 (秀岳館)
- 93 (田久米) 上浦佑治 (熊本)
- 94 (大北谷) 本鉢治和 (宇土)
- 95 (中山小) 本口晋太 (千原台)
- 96 (中谷) 水保晋一 (熊本西)
- 97 (大北谷) 代田俊彦 (八代)
- 98 (中山小) 野森英義 (鹿本)
- 99 (立立) 森村光直 (千原台A)
- 100 (山小) 脇村大佳 (水俣)
- 101 (山小) 羽内順史 (牛深)
- 102 (小岩) 内本貴樹 (芦北)
- 103 (大村) 永倉幸久 (玉名工業)
- 104 (山中) 上崎智樹 (荒尾)
- 105 (立立) 道本雄聖 (矢部)
- 106 (岡本) 田村人樹 (翔陽)
- 107 (宇小) 野柳吉大 (玉名)
- 108 (村門) 柳田大俊 (熊本北)
- 109 (玉近岩窪) 田村章祐 (熊本学園大付)

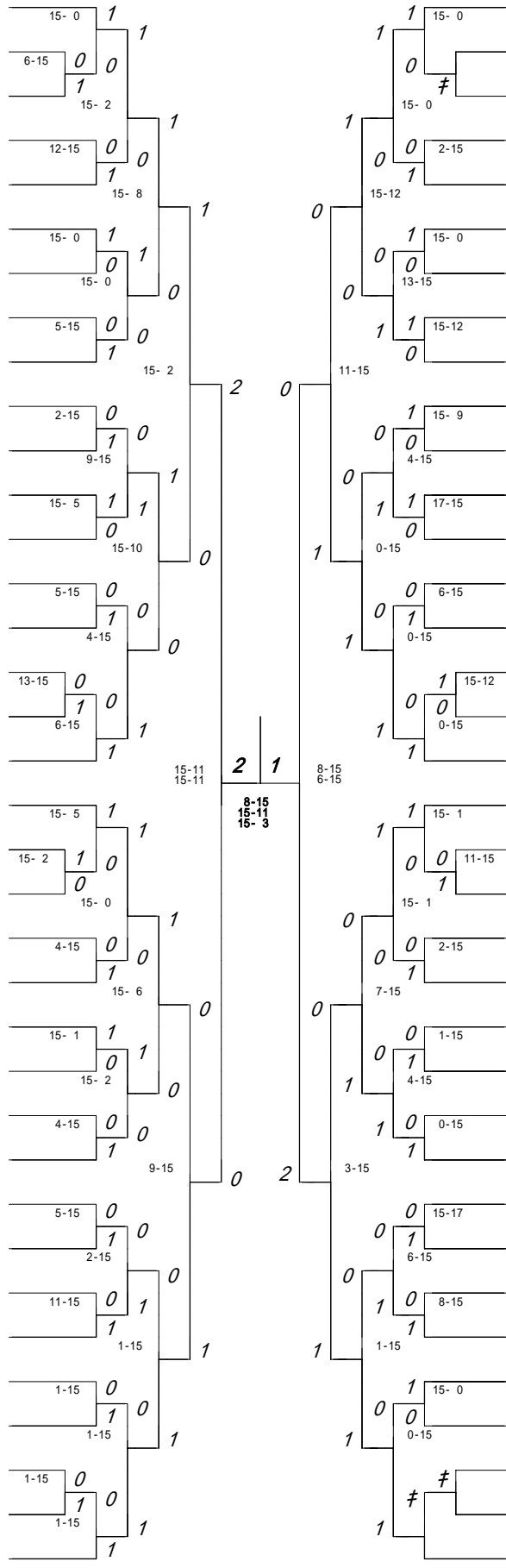

- 110 (村中) 松中西吉 (九州学院)
- 111 (西吉) 伊藤剛誠 (熊本西A)
- 112 (甲) 佐藤力善 (甲佐)
- 113 (大) 野村善勝 (大矢野)
- 114 (第二) 村方圭平 (第二)
- 115 (熊本) 藤本陽勇 (熊本)
- 116 (阿蘇) 下清章 (阿蘇)
- 117 (玉名) 永齋矢郎樹 (玉名)
- 118 (東海大学第二) 齋本凉 (東海大学第二)
- 119 (矢部) 山荒幸輝 (矢部)
- 120 (八代) 梶原弘貴 (八代)
- 121 (東稜) 早成陽平 (東稜)
- 122 (鹿本商工) 長亮平 (鹿本商工)
- 123 (水俣工業) 垂亮平 (水俣工業)
- 124 (蘇陽) 小藤成人 (蘇陽)
- 125 (専修大学玉名) 平太博 (専修大学玉名)
- 126 (八代工業高専) 森上太嗣 (八代工業高専)
- 127 (八代東) 山上誠資 (八代東)
- 128 (熊本北) 北嶋悟泰 (熊本北)
- 129 (東海大学第二) 北村健輔 (東海大学第二)
- 130 (千原台) 福後弘也 (千原台)
- 131 (秀岳館) 松田美平 (秀岳館)
- 132 (荒尾) 永島直樹 (荒尾)
- 133 (芦北) 杉田輔 (芦北)
- 134 (八代工業) 奥史幸 (八代工業)
- 135 (牛深) 山西成郎 (牛深)
- 136 (東稜) 西原平幸 (東稜)
- 137 (小国) 原樹生 (小国)
- 138 (翔陽) 時弘馬 (翔陽)
- 139 (熊本西) 松川弘明 (熊本西)
- 140 (必由館) 高橋正浩 (必由館)
- 141 (八代東) 志野悟 (八代東)
- 142 (苓明) 吉野也記 (苓明)
- 143 (第二) 中柿輔太 (第二)
- 144 (文徳) 堤久幸 (文徳)
- 145 (熊本中央) 怒中真 (熊本中央)

決勝戦

(坂安 本田 健慶) (熊本学園大付) $\frac{15-7}{5-15}$ $\frac{2}{1}$
(玉近 井藤 皓也) (玉名) $\frac{15-13}{}$ $\frac{1}{}$

3位決定戦

(古賀 友朗) (八代東) $\frac{15-7}{5-15}$ $\frac{2}{1}$
(中村 真琴) (熊本中央) $\frac{15-13}{}$ $\frac{1}{}$

	勝者名(学校名)	スコア	敗者名(学校名)	回戦
1	宇土口 健 (1) (玉名) 前川 友宏 (1)	1 15 - 11 0	内田 龍 栄 (1) (鹿本商工) 西村 龍 成 (1)	1回戦
2	木村 有 宏 (1) (ルーテル学院) 黒瀬 佑 太 (1)	1 15 - 0 0	諸熊 裕 也 (熊本西A) 仲川 将 人	1回戦
3	西村 勇 哉 (1) (宇土) 白井 琢 朗 (1)	1 15 - 9 0	原田 祥 吾 (1) (苓明) 佐藤 幸 健 (1)	1回戦
4	衛藤 竜 太郎 (1) (熊本北) 富永 翔 太 (1)	1 15 - 4 0	赤松 武 総 (1) (千原台) 上田 貴 文 (1)	1回戦
5	栗屋 喬 廣 (1) (矢部) 川崎 省 吾 (1)	1 15 - 3 0	佐藤 亮 (1) (東海大学第二) 岩佐 匡 朗 (1)	1回戦
6	馬場 亮 平 (1) (済々黌) 伊藤 彰 洋 (1)	1 15 - 0 0	宇都宮 臨 (1) (八代工業高専) 本田 章 博 (1)	1回戦
7	大片 木 竜 童 (1) (熊本北) キケン 山 将 太 (1)		森山 恭 平 (1) (八代農業) 小原 邦 裕 (1)	1回戦
8	佐藤 智 博 (1) (鹿本) 大津山 顕 司 (1)	1 15 - 6 0	吉岡 将 悟 (1) (東稜) 成瀬 寛 (1)	1回戦
9	古澤 光 樹 (1) (熊本西) 小林 史 明 (1)	1 15 - 10 0	樋渡 俊 彦 (東稜A) 佐土原 光	1回戦
10	穴見 裕 大 (1) (小国) 鎗水 博 基 (1)	1 15 - 6 0	岩井 賢 太郎 (1) (水俣) 窪川 遼 (1)	1回戦
11	池田 隼 人 (1) (小川工業) 竹永 大 輔 (1)	1 15 - 13 0	菊池 智 裕 (東稜A) 小宮 聖 史	1回戦
12	三浦 侑 (1) (熊本) 川崎 堅 治 (1)	1 15 - 2 0	糺本 大 和 (1) (宇土) 小鉢 隼 平 (1)	1回戦
13	宇野 貴 大 (1) (熊本北) 小柳 雅 俊 (1)	1 15 - 1 0	岡田 晃 樹 (1) (玉名) 本村 隆 吉 (1)	1回戦
14	西村 亮 祐 (熊本西A) キケン 吉村 剛		伊佐 誠 (1) (甲佐) 甲斐 力 矢 (1)	1回戦
15	井上 正 博 (1) (専修大学玉名) 林 慎 也 (1)	1 15 - 12 0	森山 翔 太 (1) (八代工業高専) 野 玲 嗣 (1)	1回戦
16	福岡 卓 也 (1) (千原台) 後藤 良 紘 (1)	1 15 - 11 0	山内 健 輔 (1) (東海大学第二) 松村 康 弘 (1)	1回戦
17	堤久 幸 (1) (文徳) キケン 留湯 翔 太 (1)		中村 俊 輔 (1) (第二) 柿本 健 太 (1)	1回戦
18	坂本 健 (1) (熊本学園大付) 安田 慶 (1)	1 15 - 0 0	宇土口 健 (1) (玉名) 前川 友宏 (1)	2回戦
19	下田 龍 希 (1) (小国) 原部 晴 海 (1)	1 15 - 5 0	利光 大 成 (1) (専修大学玉名) 大久保 寿 (1)	2回戦
20	岩村 朋 仁 (1) (八代工業高専) 村上 大 樹 (1)	1 15 - 10 0	山口 憲 泰 (1) (蘇陽) 山村 信 悟 (1)	2回戦
21	木下 喜 博 (1) (八代工業) 作尾 遙 (1)	1 15 - 0 0	森崎 裕 之 (1) (八代農業) 松永 徹 (1)	2回戦
22	木村 有 宏 (1) (ルーテル学院) 黒瀬 佑 太 (1)	1 15 - 5 0	久保 亮 二 (1) (第二) 佐藤 俊 也 (1)	2回戦
23	竹本 祐 輔 (1) (八代東) 宮本 将 光 (1)	1 15 - 6 0	西武 山 晃 司 (1) (荒尾) 武田 隆 日郎 (1)	2回戦
24	奥川 晃 生 (1) (八代) 境 良 太 (1)	1 15 - 4 0	佐富 渡 順 平 (1) (阿蘇) 田 貴 文 (1)	2回戦
25	大間 翔 吾 (1) (秀岳館) 中村 龍 星 (1)	1 15 - 1 0	西村 勇 哉 (1) (宇土) 白井 琢 朗 (1)	2回戦

	勝者名(学校名)	スコア	敗者名(学校名)	回戦
26	上野 田光洋(1) (熊本中央) 田博昭(1)	1 15 - 0 0	衛富 藤竜太郎(1) (熊本北) 永翔太(1)	2回戦
27	中東 村謙吾(1) (必由館) 翔大(1)	1 15 - 3 0	竹池 谷京輔(1) (大矢野) 田慎一(1)	2回戦
28	佐佐 藤誠哉(1) (済々黌) 伯勇輔(1)	1 15 - 7 0	深川 牧俊彦(1) (秀岳館) 本真司(1)	2回戦
29	安原 藤浩樹(1) (翔陽) 田達也(1)	1 15 - 1 0	田尻 翔太(1) (文徳) 本尚大(1)	2回戦
30	権頭 雄太郎(1) (熊本西) 荒木康博(1)	1 15 - 2 0	渡邊 裕貴(1) (第二) 富田正宣(1)	2回戦
31	橋本 憲昭(1) (宇土) キケン 坂井太陽(1)		松原 永朋也(1) (八代農業) 永章仁(1)	2回戦
32	中原 村修(1) (八代工業) 田勇樹(1)	1 15 - 4 0	渡江 辺惟倫(1) (東稜) 口正樹(1)	2回戦
33	北本 島智博(1) (玉名) 田翔(1)	1 15 - 0 0	栗川 屋喬廣(1) (矢部) 崎省吾(1)	2回戦
34	狩野 大樹(1) (熊本中央) 野淳一(1)	1 15 - 2 0	馬場 亮平(1) (済々黌) 伊藤彰洋(1)	2回戦
35	柴尾 智博(1) (北稜) 木村知史(1)	1 15 - 2 0	井上 雅裕(1) (東稜) 前田隆志(1)	2回戦
36	小高 林道弘(1) (東稜A) 橋大輝	1 17 - 15 0	坂藤 梨幸平(1) (熊本国府) 藤好宏(1)	2回戦
37	川島 裕哉(1) (芦北) 坂口佳孝(1)	1 15 - 9 0	菊地 亮平(1) (菊池) 村将太(1)	2回戦
38	竹山 隆盛(1) (八代南) キケン 多武信二(1)		宮本 慎也(1) (文徳) 岩本圭史(1)	2回戦
39	山本 翔太郎(1) (熊本) 渡邊拓郎(1)	1 15 - 3 0	宇藤 清二郎(1) (翔陽) 友田太(1)	2回戦
40	田上 翼(1) (小川工業) 小田原賢史(1)	1 15 - 4 0	山内 崇史(1) (水俣) 勝田龍弥(1)	2回戦
41	大瀬戸 健(1) (熊本学園大付) 中島勇輝(1)	1 15 - 2 0	大片 木竜童(1) (熊本北) 山将太(1)	2回戦
42	平生 川一成(1) (熊本北) 松辰也(1)	1 15 - 5 0	佐藤 智博(1) (鹿本) 大津山顕司(1)	2回戦
43	黒木 裕亮(1) (東海大学第二) 村上弘明(1)	1 15 - 10 0	清前 藤聖也(1) (千原台) 田真崇(1)	2回戦
44	堀吉 託郎(1) (必由館) 本寛(1)	1 15 - 0 0	切田 通哲朗(1) (第二) 中浩大(1)	2回戦
45	山田 雄太(1) (宇土) 宮本知幸(1)	1 15 - 3 0	倉籬 田大吾(1) (水俣) 田恭兵(1)	2回戦
46	寶塚 裕介(1) (苓明) 中田裕介(1)	1 17 - 14 0	小川 誠(1) (牛深) 江良健市(1)	2回戦
47	田中 寿幸(1) (熊本西A) 塩山博史	1 15 - 4 0	茨木 陵丞(1) (鹿本商工) 岩上信(1)	2回戦
48	恵良 幸則(1) (城北) 栗焼史弥(1)	1 15 - 6 0	村山 公栄(1) (矢部) 片山聡(1)	2回戦
49	古賀 友朗(1) (八代東) 廣岡辰徳(1)	1 15 - 0 0	古小 澤光樹(1) (熊本西) 林史明(1)	2回戦
50	玉井 皓也(1) (八代東) 近藤早寿(1)	1 15 - 0 0	穴見 裕大(1) (小国) 鎗水博基(1)	2回戦

	勝者名(学校名)	スコア	敗者名(学校名)	回戦
51	大西一平(1) 塚大吾(1) (天草)	1 15 - 12 0	本山靖寛(1) 本幸嗣(1) (北稜)	2回戦
52	西浦晃司(1) 高木雄介(1) (鹿本)	1 15 - 0 0	丸山達也(1) 田中裕太(1) (宇土)	2回戦
53	益田充彬(1) 松村紘克(1) (大矢野)	1 15 - 5 0	藤本義弘(1) 山部彰俊(1) (第二)	2回戦
54	濱田誠(1) 吉村祐哉(1) (八代南)	1 15 - 2 0	後藤翼(1) 山智則(1) (千原台)	2回戦
55	後藤俊作(1) 西村康平(1) (玉名)	1 15 - 5 0	富守雄一(1) 田和憲(1) (済々黌)	2回戦
56	松田高哉(1) 中瀬聡一郎(1) (文徳)	1 15 - 5 0	武田辰哉(1) 川畑裕幸(1) (熊本国府)	2回戦
57	小林秀樹(1) 泉清貴(1) (熊本中央)	1 15 - 6 0	池田隼人(1) 竹永大輔(1) (小川工業)	2回戦
58	川島貴弘(1) 井上真治(1) (秀岳館)	1 15 - 5 0	三浦侑(1) 崎堅治(1) (熊本)	2回戦
59	志水優一(1) 久保貴史(1) (熊本西)	1 15 - 4 0	國本翔太(1) 山口晋作(1) (千原台)	2回戦
60	田代智康(1) 久保田俊彦(1) (八代)	1 15 - 1 0	米加田英史(1) 中野義久(1) (鹿本)	2回戦
61	谷脇直大佳(1) 中村雄蔵(1) (水俣)	1 15 - 4 0	大北森薫 村光将 (千原台A)	2回戦
62	山内勇樹(1) 山本貴士(1) (芦北)	1 15 - 5 0	山田崇史(1) 小羽順也(1) (牛深)	2回戦
63	大倉智樹(1) 村上博(1) (荒尾)	1 15 - 11 0	小島幸久(1) 岩永晃(1) (玉名工業)	2回戦
64	立藤道誠(1) 藤本将人(1) (翔陽)	1 15 - 1 0	山中雄聖(1) 村勇介(1) (矢部)	2回戦
65	村田竜也(1) 門田祐一(1) (熊本学園大付)	1 15 - 1 0	宇野貴大(1) 小柳雅俊(1) (熊本北)	2回戦
66	松村裕二(1) 中村彰孝(1) (九州学院)	1 15 - 0 0	西村亮祐 吉村剛 (熊本西A)	2回戦
67	野村康人(1) 緒方圭太(1) (第二)	1 15 - 2 0	濱岡善寛(1) 山崎勝平(1) (大矢野)	2回戦
68	藤本陽輔(1) 佐古勇介(1) (熊本)	1 15 - 0 0	下津章(1) 上島裕矢(1) (阿蘇)	2回戦
69	清田哲郎(1) 永廣祐樹(1) (玉名)	1 15 - 12 0	齋藤涼(1) 本田洋平(1) (東海大学第二)	2回戦
70	山田幸輝(1) 荒木寛貴(1) (矢部)	1 15 - 9 0	梶原康弘(1) 早瀬貴宏(1) (八代)	2回戦
71	大塚成貴(1) 長嶺陽平(1) (東稜)	1 17 - 15 0	古川竜也(1) 垂水陽亮(1) (鹿本商工)	2回戦
72	平木一成(1) 大村涼太(1) (蘇陽)	1 15 - 6 0	小川鉄平(1) 藤原卓人(1) (水俣工業)	2回戦
73	上村圭資(1) 遠原誠一郎(1) (八代東)	1 15 - 0 0	井上正博(1) 林慎也(1) (専修大学玉名)	2回戦
74	北嶋伸悟(1) 北垣将泰(1) (熊本北)	1 15 - 1 0	福岡卓也(1) 後藤良紘(1) (千原台)	2回戦
75	永松直樹(1) 鳥巢稔(1) (荒尾)	1 15 - 2 0	広田拓美(1) 松田修平(1) (秀岳館)	2回戦

	勝者名(学校名)	スコア	敗者名(学校名)	回戦
76	奥村将史(1) (八代工業) 山口友幸(1)	1 15 - 1 0	杉村悠輔(1) (芦北) 村中祐輔(1)	2回戦
77	西田昌平(1) (東稜) 宮本和幸(1)	1 15 - 0 0	西垣和成(1) (牛深) 森川悦郎(1)	2回戦
78	後藤弘樹(1) (翔陽) 赤星陽馬(1)	1 17 - 15 0	原部晴樹(1) (小国) 時松賢生(1)	2回戦
79	高橋幸一郎(1) (必由館) 長井和正(1)	1 15 - 8 0	松島弘明(1) (熊本西) 川田健悟(1)	2回戦
80	小山芳浩(1) (八代東) 志水悟(1)	1 15 - 0 0	吉田信也(1) (苓明) 野嶋松記(1)	2回戦
81	中村真琴(1) (熊本中央) キケン 新野尾誠(1)		堤久幸(1) (文徳) 怒留湯翔太(1)	2回戦
82	坂本健(1) (熊本学園大付) 安田慶(1)	1 15 - 0 0	下田龍希(1) (小国) 部龍晴海(1)	3回戦
83	木下喜博(1) (八代工業) 作尾遙(1)	1 15 - 1 0	岩村朋仁(1) (八代工業高専) 村上大樹(1)	3回戦
84	木村有宏(1) (ルーテル学院) 黒瀬佑太(1)	1 15 - 9 0	竹本祐輔(1) (八代東) 宮本将光(1)	3回戦
85	大間翔吾(1) (秀岳館) 中村龍星(1)	1 15 - 3 0	奥川晃生(1) (八代) 境川良太(1)	3回戦
86	上野田光洋(1) (熊本中央) 野田博昭(1)	1 15 - 0 0	中村謙吾(1) (必由館) 東村翔大(1)	3回戦
87	安藤浩樹(1) (翔陽) 原田達也(1)	1 15 - 3 0	佐藤誠哉(1) (済々黌) 佐伯勇輔(1)	3回戦
88	権頭雄太郎(1) (熊本西) 荒木康博(1)	1 15 - 4 0	橋本憲昭(1) (宇土) 坂井太陽(1)	3回戦
89	北島智博(1) (玉名) 本田翔(1)	1 15 - 0 0	中村修(1) (八代工業) 原田勇樹(1)	3回戦
90	狩野大樹(1) (熊本中央) 木野淳一(1)	1 15 - 10 0	柴尾智博(1) (北稜) 木村知史(1)	3回戦
91	川島裕哉(1) (芦北) 坂口佳孝(1)	1 15 - 11 0	小林道弘 (東稜A) 高橋大輝	3回戦
92	竹山隆盛(1) (八代南) 多武信二(1)	1 15 - 7 0	山本翔太(1) (熊本) 渡邊拓郎(1)	3回戦
93	大瀬戸健(1) (熊本学園大付) 中島勇輝(1)	1 15 - 2 0	田上翼(1) (小川工業) 小田原賢史(1)	3回戦
94	平生一成(1) (熊本北) 松辰也(1)	1 15 - 0 0	黒木裕亮(1) (東海大学第二) 村上弘明(1)	3回戦
95	堀吉託郎(1) (必由館) 本寛(1)	1 15 - 5 0	山田雄太(1) (宇土) 宮本知幸(1)	3回戦
96	田中寿幸 (熊本西A) 塩山博史	1 15 - 0 0	寶塚裕介(1) (苓明) 中田裕介(1)	3回戦
97	古賀友朗(1) (八代東) 岡辰徳(1)	1 15 - 5 0	恵良幸則(1) (城北) 栗焼史弥(1)	3回戦
98	玉井皓也(1) (八代東) 近藤早寿(1)	1 15 - 2 0	大西一平(1) (天草) 大塚大吾(1)	3回戦
99	西浦晃司(1) (鹿本) 高木雄介(1)	1 15 - 0 0	益田充彬(1) (大矢野) 松村紘克(1)	3回戦
100	後藤俊作(1) (玉名) 西村康平(1)	1 15 - 9 0	濱田誠(1) (八代南) 吉村祐哉(1)	3回戦

	勝者名(学校名)	スコア	敗者名(学校名)	回戦
101	小林秀樹(1) (熊本中央) 小泉清貴(1)	1 15 - 4 0	松田高哉(1) (文徳) 中瀬聡一郎(1)	3回戦
102	川島貴弘(1) (秀岳館) 井上真治(1)	1 15 - 0 0	志水優一(1) (熊本西) 久保貴史(1)	3回戦
103	田代智康(1) (八代) 久保田俊彦(1)	1 15 - 2 0	谷脇直大佳(1) (水俣) 中村雄蔵(1)	3回戦
104	大倉智樹(1) (荒尾) 村上博(1)	1 15 - 2 0	山内勇樹(1) (芦北) 山本貴士(1)	3回戦
105	村田竜也(1) (熊本学園大付) 門田祐一(1)	1 15 - 1 0	立道誠(1) (翔陽) 藤本将人(1)	3回戦
106	松村裕二(1) (九州学院) 中村彰孝(1)	1 15 - 0 0	野村康人(1) (第二) 緒方圭太(1)	3回戦
107	清田哲郎(1) (玉名) 永廣祐樹(1)	1 15 - 13 0	藤本陽輔(1) (熊本) 佐古勇介(1)	3回戦
108	大塚成貴(1) (東稜) 長嶺陽平(1)	1 15 - 4 0	山田幸輝(1) (矢部) 荒木寛貴(1)	3回戦
109	上村圭資(1) (八代東) 遠原誠一郎(1)	1 15 - 0 0	平木一成(1) (蘇陽) 大村涼太(1)	3回戦
110	北嶋伸悟(1) (熊本北) 北垣将泰(1)	1 15 - 1 0	永松直樹(1) (荒尾) 鳥巢稔(1)	3回戦
111	西田昌平(1) (東稜) 宮本和幸(1)	1 15 - 4 0	奥村将史(1) (八代工業) 山口友幸(1)	3回戦
112	高橋幸一郎(1) (必由館) 長井和正(1)	1 15 - 6 0	後藤弘樹(1) (翔陽) 赤星陽馬(1)	3回戦
113	中村真琴(1) (熊本中央) 新野尾誠(1)	1 15 - 0 0	小山芳浩(1) (八代東) 志水悟(1)	3回戦
114	坂本健(1) (熊本学園大付) 安田慶(1)	1 15 - 1 0	木下喜博(1) (八代工業) 作尾遙(1)	4回戦
115	木村有宏(1) (ルーテル学院) 黒瀬佑太(1)	1 15 - 11 0	大間翔吾(1) (秀岳館) 中村龍星(1)	4回戦
116	上野光洋(1) (熊本中央) 田博昭(1)	1 15 - 0 0	安藤浩樹(1) (翔陽) 原田達也(1)	4回戦
117	北島智博(1) (玉名) 本田翔(1)	1 15 - 5 0	権頭雄太郎(1) (熊本西) 荒木康博(1)	4回戦
118	狩野大樹(1) (熊本中央) 木野淳一(1)	1 15 - 4 0	川島裕哉(1) (芦北) 坂口佳孝(1)	4回戦
119	大瀬戸健(1) (熊本学園大付) 中島勇輝(1)	1 15 - 5 0	竹山隆盛(1) (八代南) 多武信二(1)	4回戦
120	平生川一成(1) (熊本北) 松辰也(1)	1 15 - 2 0	堀吉託郎(1) (必由館) 本寛(1)	4回戦
121	古賀友朗(1) (八代東) 廣岡辰徳(1)	1 15 - 0 0	田中寿幸(1) (熊本西A) 塩山博史	4回戦
122	玉井皓也(1) (八代東) 近藤早寿(1)	1 15 - 8 0	西浦晃司(1) (鹿本) 高木雄介(1)	4回戦
123	後藤俊作(1) (玉名) 西村康平(1)	1 15 - 10 0	小林秀樹(1) (熊本中央) 小泉清貴(1)	4回戦
124	川島貴弘(1) (秀岳館) 井上真治(1)	1 15 - 6 0	田代智康(1) (八代) 久保田俊彦(1)	4回戦
125	村田竜也(1) (熊本学園大付) 門田祐一(1)	1 15 - 1 0	大倉智樹(1) (荒尾) 村上博(1)	4回戦

	勝者名(学校名)	スコア	敗者名(学校名)	回戦
126	松村裕二(1) 中村彰孝(1) (九州学院)	1 15 - 12 0	清田哲郎(1) 永廣祐樹(1) (玉名)	4回戦
127	上村圭資(1) 遠原誠一郎(1) (八代東)	1 15 - 0 0	大塚成貴(1) 長嶺陽平(1) (東稜)	4回戦
128	西田昌平(1) 宮本和幸(1) (東稜)	1 15 - 7 0	北嶋伸悟(1) 北垣将泰(1) (熊本北)	4回戦
129	中村真琴(1) 新野尾誠(1) (熊本中央)	1 15 - 1 0	高橋幸一郎(1) 長井和正(1) (必由館)	4回戦
130	坂本健(1) 安田慶(1) (熊本学園大付)	1 15 - 0 0	木村有宏(1) 黒瀬佑太(1) (ルーテル学院)	5回戦
131	北島智博(1) 本田翔(1) (玉名)	1 15 - 11 0	上田光洋(1) 野田博昭(1) (熊本中央)	5回戦
132	狩野大樹(1) 木野淳一(1) (熊本中央)	1 15 - 3 0	大瀬戸健(1) 中島勇輝(1) (熊本学園大付)	5回戦
133	古賀友朗(1) 岡辰徳(1) (八代東)	1 15 - 0 0	平生一成(1) 生松辰也(1) (熊本北)	5回戦
134	玉井皓也(1) 近藤早寿(1) (八代東)	1 15 - 2 0	後藤俊作(1) 西村康平(1) (玉名)	5回戦
135	村田竜也(1) 門田祐一(1) (熊本学園大付)	1 15 - 9 0	川島貴弘(1) 井上真治(1) (秀岳館)	5回戦
136	上村圭資(1) 遠原誠一郎(1) (八代東)	1 15 - 11 0	松村裕二(1) 中村彰孝(1) (九州学院)	5回戦
137	中村真琴(1) 新野尾誠(1) (熊本中央)	1 15 - 3 0	西田昌平(1) 宮本和幸(1) (東稜)	5回戦
138	坂本健(1) 安田慶(1) (熊本学園大付)	2 15 - 3 15 - 2	北島智博(1) 本田翔(1) (玉名)	準々決勝
139	古賀友朗(1) 岡辰徳(1) (八代東)	2 15 - 4 15 - 4	狩野大樹(1) 木野淳一(1) (熊本中央)	準々決勝
140	玉井皓也(1) 近藤早寿(1) (八代東)	2 15 - 11 15 - 11	村田竜也(1) 門田祐一(1) (熊本学園大付)	準々決勝
141	中村真琴(1) 新野尾誠(1) (熊本中央)	2 15 - 8 15 - 6	上村圭資(1) 遠原誠一郎(1) (八代東)	準々決勝
142	坂本健(1) 安田慶(1) (熊本学園大付)	2 15 - 2 15 - 4	古賀友朗(1) 岡辰徳(1) (八代東)	準決勝
143	玉井皓也(1) 近藤早寿(1) (八代東)	2 8 - 15 15 - 11 15 - 3	中村真琴(1) 新野尾誠(1) (熊本中央)	準決勝
145	古賀友朗(1) 岡辰徳(1) (八代東)	キケン	中村真琴(1) 新野尾誠(1) (熊本中央)	3位決定
144	坂本健(1) 安田慶(1) (熊本学園大付)	2 15 - 7 5 - 15 15 - 13	1 玉井皓也(1) 近藤早寿(1) (八代東)	決勝
0				
0				
0				
0				
0				

第1ブロック

第2ブロック

- 1 (藤田博貴) (九州学院)
- 2 (田村信貴) (八代工業)
- 3 (中村栄祐) (鹿本)
- 4 (上村宗次) (熊本)
- 5 (濱本孔朋) (湧心館)
- 6 (荒市尚光) (阿蘇)
- 7 (加金弘) (東海大学第二)
- 8 (塚智宏) (御船)
- 9 (久坂和斗) (水俣工業)
- 10 (小片真隆) (天草東)
- 11 (甲斐大輔) (東稜)
- 12 (山崎裕介) (熊本西)
- 13 (尾上弘明) (文徳)
- 14 (橋本哲) (八代)
- 15 (桂達仁) (宇土)
- 16 (久吉純晃) (天草)
- 17 (衛武博) (菊池農業)
- 18 (吉関哲宏) (水俣)
- 19 (倉横也) (苓明)
- 20 (小野瑞英) (牛深)
- 21 (関信佑) (済々黌)

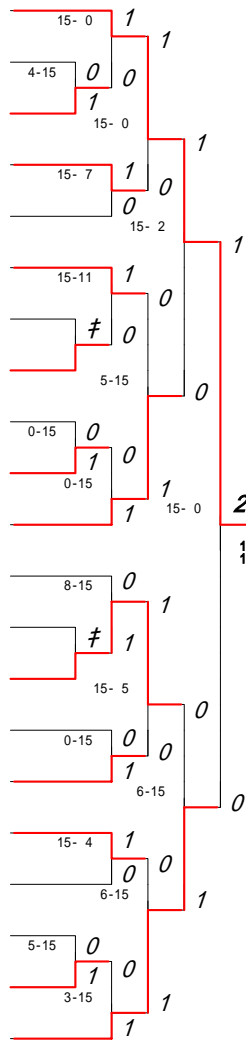

- 22 (遠宮山島) (九州学院)
- 23 (白坂石本) (熊本)
- 24 (河坂野井) (熊本国府)
- 25 (坂本村下) (荒尾)
- 26 (山田本村) (第二)
- 27 (川濱大田) (小川工業)
- 28 (荒大木) (鹿本商工)
- 29 (津野倉田) (天草)
- 30 (井早中) (熊本西)
- 31 (村大形) (東海大学第二)
- 32 (永高原田) (熊本工業)
- 33 (小西本) (人吉高五木分)
- 34 (岡境本) (千原台)
- 35 (内米田) (八代農業)
- 36 (徳井山) (必由館)
- 37 (星山) (甲佐)
- 38 (岩芳山) (菊池)
- 39 (緒山) (芦北)
- 40 (橋児) (文徳)
- 41 (成奥) (熊本北)

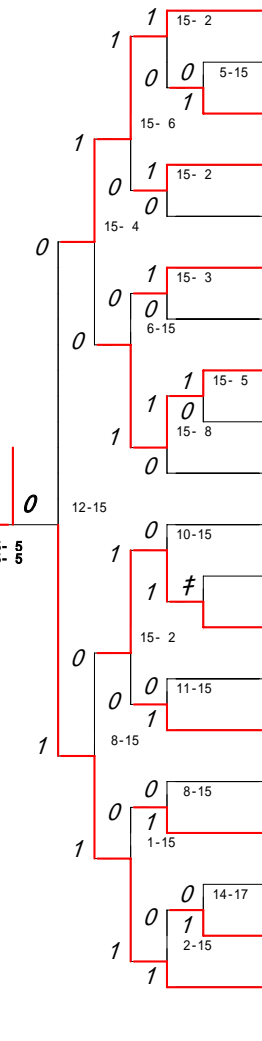

第3ブロック

第4ブロック

- 42 (井下公介) (八代東)
- 43 (伊藤方公彦) (熊本西)
- 44 (緒米村賢史) (熊本工業)
- 45 (市原慎也) (熊本工業)
- 46 (福吉幸武) (水俣)
- 47 (大字海間一朗) (八代工業高専)
- 48 (村田上田司) (甲佐)
- 49 (清森山平) (翔陽)
- 50 (甲斐子川幸也) (鎮西)
- 51 (金岩寺永幸) (苓明)
- 52 (岡村祥龍) (八代工業)
- 53 (西中島村享卓) (熊本北)
- 54 (田井手元雄) (千原台)
- 55 (濱浅尾隆一) (大津)
- 56 (楠本藤本) (松橋)
- 57 (益船津隼人) (城北)
- 58 (西浦川宏翔) (御船)
- 59 (市藤原寛) (阿蘇)
- 60 (松崎上仁) (阿蘇)
- 61 (柴山尾修) (熊本学園大付)

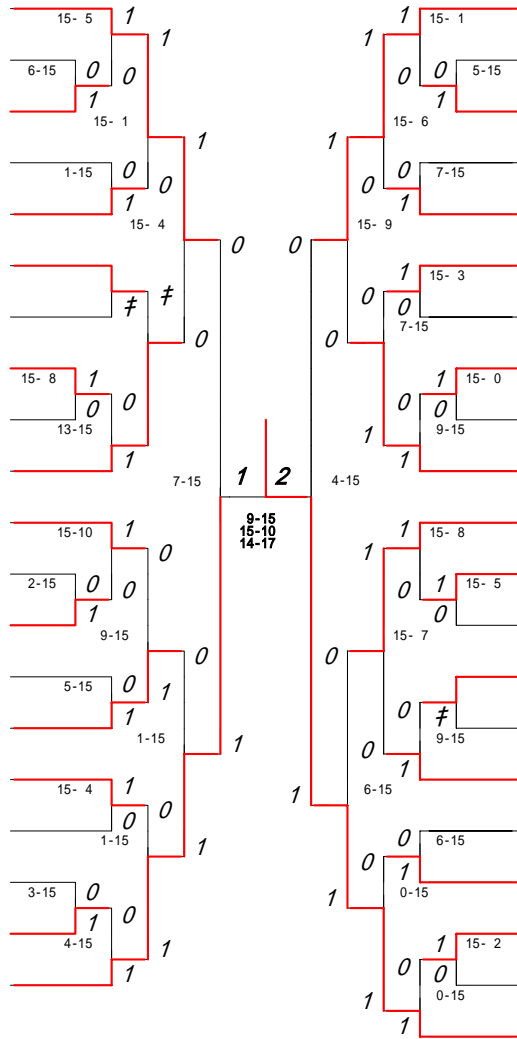

- 62 (上安野立) (玉名)
- 63 (村田花村) (千原台A)
- 64 (岡東松本) (東稜)
- 65 (平瀬坂信) (翔陽)
- 66 (柿西貴宗) (秀岳館)
- 67 (緒江方口) (八代)
- 68 (白河谷野高) (玉名工業)
- 69 (丸山野将勇) (熊本工業)
- 70 (大西村永) (東海大学第二)
- 71 (光兵衛裕一) (熊本)
- 72 (小後立榑) (鹿本)
- 73 (石樋口将弘) (天草)
- 74 (馬本場正司) (千原台)
- 75 (竹松永大) (水俣)
- 76 (井山本上野) (北稜)
- 77 (須崎大翔) (牛深)
- 78 (井鳴瀬方) (熊本農業)
- 79 (楠川大寛) (芦北)
- 80 (鮎川貴将) (熊本西)
- 81 (松田隆) (第二)
- 82 (古川富烟) (九州学院)

第5ブロック

第6ブロック

- 83 (徳武) 村山 拓修 哉三 (八代東)
- 84 (北上) 原妻 諒 人郎 (千原台)
- 85 (神栗) 田原 卓剛 史郎 (熊本)
- 86 (竹村) 中山 真晃 迪清 (宇土)
- 87 (大川) 山原 紘一 一郎 (熊本西)
- 88 (田開) 中田 祐太 朗成 (鹿本商工)
- 89 (吉村) 安田 将政 大徳 (菊池)
- 90 (宮井) 本上 尚雄 喜彦 (大津)
- 91 (小中) 川口 啓文 公啓 (小川工業)
- 92 (濱井) 澤田 研文 幸紀 (北稜)
- 93 (西本) 田本 裕勝 也士 (御船)
- 94 (松森) 本口 卓光 樹治 (天草)
- 95 (鎌田) 原崎 勇和 哲匠 樹治也 (水俣)
- 96 (平今) 村木 俊一 暢俊進 (水俣工業)
- 97 (荒本) 木田 洋正 晃雄 祐貴 友介 (菊池農業)
- 98 (尾坂) 田本 藤山 聖紀 貴友 介太 (苓明)
- 99 (宇三) 兵柿 雄祐 茂大 亮集 信郎 (天草東)
- 100 (今北) 高宮 前山 安拓 信郎 (八代工業高専)
- 101 (高宮) 前山 安拓 信郎 (湧心館)
- 102 (前山) 安拓 信郎 (八代工業)
- 103 (前山) 安拓 信郎 (八代)

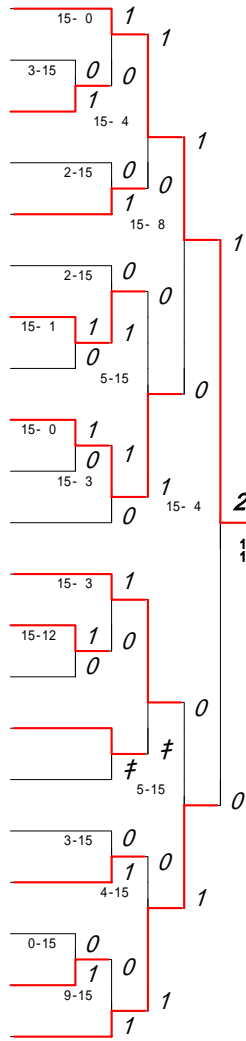

- 104 (杉竹) 原野 啓勝 介太 (秀岳館)
- 105 (奥川) 野條 祐雅 輔則 (熊本西)
- 106 (東平) 野野子 温慎 則昇 (八代農業)
- 107 (星高) 武山 木田 龍和 誠哉 (鹿本)
- 108 (上園) 園 龍和 誠哉 太郎 (濟々巖)
- 109 (川鬼) 元塚 智栄 大友 和将 智忍 太吾 (大矢野)
- 110 (西竹) 村山 野野子 大友 和将 智忍 太吾 (第二)
- 111 (長古) 東 小高 松林 田吉 月大 中高 上平 栗田 泉梅 川田 太林 木江 (八代南)
- 112 (長東) 野森 本 中村 野蔵 路永 田嶋 屋上 川田 太林 木江 (真和)
- 113 (小高) 松林 田吉 月大 中高 上平 栗田 泉梅 川田 太林 木江 (千原台)
- 114 (高松) 林 田吉 月大 中高 上平 栗田 泉梅 川田 太林 木江 (文徳)
- 115 (吉月) 大 中高 上平 栗田 泉梅 川田 太林 木江 (水俣)
- 116 (大中) 高 上平 栗田 泉梅 川田 太林 木江 (蘇陽)
- 117 (高上) 平 栗田 泉梅 川田 太林 木江 (熊本電波高専)
- 118 (上平) 栗田 泉梅 川田 太林 木江 (熊本国府)
- 119 (栗田) 泉梅 川田 太林 木江 (熊本北)
- 120 (泉梅) 川田 太林 木江 (矢部)
- 121 (川田) 太林 木江 (天草)
- 122 (太林) 木江 (熊本)
- 123 (木江) (九州学院)

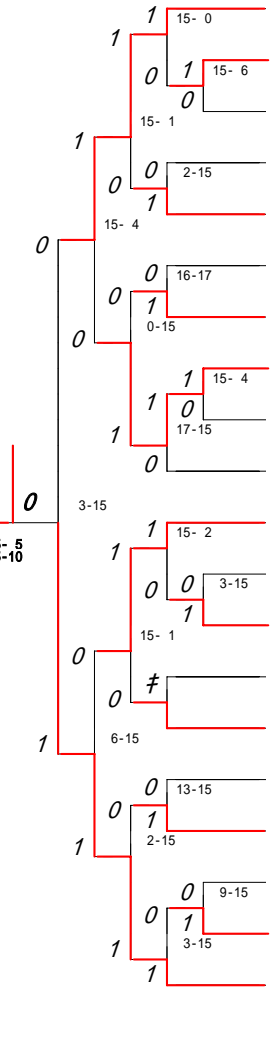

第7ブロック

第8ブロック

- 124 (清宮 水本 弘昂 法樹) (九州学院)
- 125 (荒上 坂島 貴慶 之大) (千原台)
- 126 (中奥 村 慶 大) (熊本国府)
- 127 (西富 嶋田 廣 也) (鹿本)
- 128 (谷木 戸 潤雄 貴徳) (水俣)
- 129 (宮山 原田 佑康 喜大) (人吉高五木分)
- 130 (松宮 本崎 泰俊 明紀) (東稜)
- 131 (廣島 登島 秀倫 明助) (天草)
- 132 (野明 瀨田 直由 毅和) (苓明)
- 134 (富瀨 瀨田 浩武 伸隆) (濟々巒)
- 135 (松城 永本 串田 孝翔) (阿蘇)
- 136 (大東 森池 江瀧 星井) (荒尾)
- 137 (森池 江瀧 星井) (文徳)
- 138 (江瀧 星井 石原) (八代工業)
- 139 (星井 石原 上西) (甲佐)
- 140 (石原 上西 松福) (第二)
- 141 (上西 松福 甲浅) (熊本工業)
- 142 (松福 甲浅) (八代)
- 143 (甲浅) (翔陽)

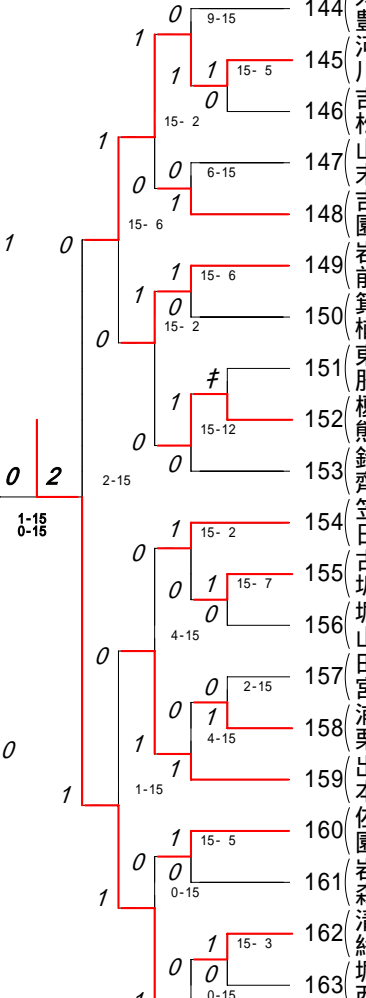
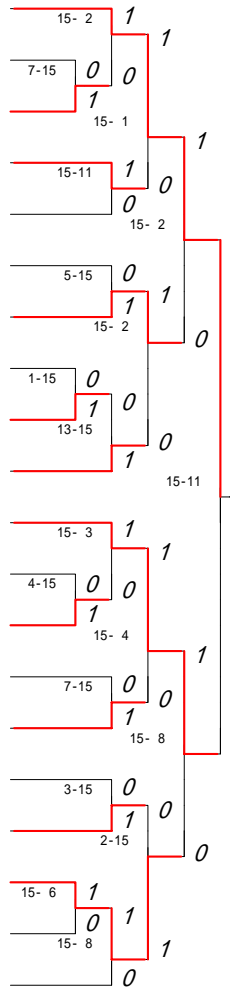

- 144 (太田 限田 弘次 樹郎) (九州学院)
- 145 (河川 崎 貴俊 志輔) (熊本工業)
- 146 (吉松 村 亮 志治) (熊本西)
- 147 (山本 松田 本 義 隆) (第二)
- 148 (吉園 田 悠晃 麻大) (八代東)
- 149 (岩前 男坂 龍之 弘介) (必由館)
- 150 (箕原 田原 健哲 生史) (熊本)
- 151 (東肝 付木 皇佑 希介) (人吉高五木分)
- 152 (榎熊 谷 尚 和織) (天草)
- 153 (鈴齊 木 宏伊 織宏) (水俣)
- 154 (笠日 本 佳和 之宏) (芦北)
- 155 (古坂 関井 信義 彰也) (八代)
- 156 (堀山 川部 雄誠 也朋) (鹿本商工)
- 157 (田宮 中川 健太郎 成光) (東海大学第二)
- 158 (浦栗 川 智洋 周雅) (熊本農業)
- 159 (出本 林 周 人志) (荒尾)
- 160 (佐園 藤田 祐智 介宏) (熊本北)
- 161 (岩森 下川 功 藏輝) (牛深)
- 162 (清緒 堀西 友秀 哉俊) (濟々巒)
- 163 (堀西 岡田 祐謙 明太) (御船)
- 164 (島東 幸 太) (熊本学園大付)

ベスト4戦

(藤中 田村 博賞 士文) (九州学院)
(川古 畑澤 義駿 貴也) (八代工業)
(徳武 村山 拓修 哉三) (鹿本)
(島東 山田 幸明 太) (熊本)

15-7	2
15-6	0
8-15	0
3-15	2

3位決定戦

(川古 畑澤 義駿 貴也) (九州学院)
(徳武 村山 拓修 哉三) (八代東)

6-15	0
7-15	2

	勝者名(学校名)	スコア	敗者名(学校名)	回戦
1	鋤村 祐樹(2) (鹿本) 上 宗次郎(2)	1 15 - 4 0	田松 中信伍(2) (八代工業) 中 永栄樹(2)	1回戦
2	斉藤 康宏(2) (御船) キケン 塚本 智也(2)		加金 来弘旭(2) (東海大学第二) 枝 郷(1)	1回戦
3	金澤 真介(2) (天草東) 小林 隆二(2)	1 15 - 0 0	久村 和斗(2) (水俣工業) 坂本 拓也(2)	1回戦
4	橋本 覚(2) (八代) キケン 吉村 肇(2)		多田 哲朗(2) (文徳) 尾上 裕太郎(2)	1回戦
5	小野 英治(2) (牛深) 村 奨(2)	1 15 - 5 0	倉谷 勉也(1) (苓明) 横 島瑞輝(1)	1回戦
6	河野 哲也(2) (熊本国府) 坂井 豪志(2)	1 15 - 5 0	白石 直己(2) (熊本) 坂本 宗太郎(2)	1回戦
7	津田 浩平(2) (天草) 野中 潤一(2)	1 15 - 5 0	井形 広雄(2) (熊本西) 早川 信一(2)	1回戦
8	岡本 勇作(2) (千原台) キケン 境 賢彦(2)		小田 貴裕(2) (人吉高五木分) 西 孝典(2)	1回戦
9	橘 勇作(2) (文徳) 児玉 泰隆(2)	1 17 - 14 0	山下 茂樹(2) (芦北) 緒方 智裕(2)	1回戦
10	市原 慎也(2) (熊本工業) 牧村 伊武(2)	1 15 - 6 0	緒方 公彦(2) (熊本西) 米村 賢史(2)	1回戦
11	平島 敦史(2) (鎮西) 甲斐 靖幸(2)	1 15 - 8 0	金子 誠也(1) (苓明) 岩川 幸稔(1)	1回戦
12	田村 元治(2) (千原台) 井手 雄基(2)	1 15 - 2 0	西川 享佑(2) (熊本北) 中 島卓弥(2)	1回戦
13	松崎 良太(2) (済々黌) 村上 啓太(2)	1 15 - 3 0	市原 寛仁(2) (阿蘇) 藤崎 浩嗣(2)	1回戦
14	岡村 雄太(2) (東稜) 東 拓哉(2)	1 15 - 5 0	野田 崇史(2) (千原台A) 立花 太祐	1回戦
15	村山 智也(2) (熊本工業) 丸野 将司(2)	1 15 - 0 0	大場 勇輝(2) (東海大学第二) 西村 涉(2)	1回戦
16	立尾 健将(2) (天草) 樋口 正弘(2)	1 15 - 5 0	石本 恵司朗(2) (千原台) 馬場 脩平(2)	1回戦
17	竹永 大地(2) (水俣) キケン 松本 祐人(2)		井上 誠己(2) (北稜) 山野 皓史(2)	1回戦
18	鮎川 貴浩(2) (熊本西) 永田 将吾(2)	1 15 - 2 0	松 下隆史(2) (第二) 弥 富恭平(2)	1回戦
19	神田 卓郎(2) (熊本) 原 剛史(2)	1 15 - 3 0	北上 諒(2) (千原台) 妻 隼人(2)	1回戦
20	吉安 将太(2) (菊池) 村田 政徳(1)	1 15 - 1 0	宮本 尚哉(2) (大津) 井上 雄喜(2)	1回戦
21	小川 公俊(2) (小川工業) 中川 啓太(2)	1 15 - 0 0	濱口 研人(2) (北稜) 井澤 文幸(2)	1回戦
22	鎌原 勇樹(2) (水俣) 田原 和治(2)	1 15 - 12 0	平崎 哲也(2) (水俣工業) 今村 匠(2)	1回戦
23	高宮 亮太(2) (八代工業) 崎 隼(2)	1 15 - 0 0	今北 茂友(2) (湧心館) 原 大介(2)	1回戦
24	奥野 祐輔(2) (熊本西) 川野 雅則(2)	1 15 - 6 0	東條 司昇(2) (八代農業) 平野 温人(1)	1回戦
25	西村 栄晃(2) (八代南) 竹山 大二郎(2)	1 15 - 4 0	長野 友祐(2) (真和) 古閑 和崇(1)	1回戦

	勝者名(学校名)	スコア	敗者名(学校名)	回戦
26	田中雄樹(2) (蘇陽) 吉村拓也(2)	1 15 - 3 0	松本真吾(2) (水俣) 林尚弘(1)	1回戦
27	太田優(2) (熊本) 田貴大(2)	1 15 - 9 0	泉梅祐樹(2) (天草) 川尚也(2)	1回戦
28	中村昂矢(2) (熊本国府) 村祥太(1)	1 15 - 7 0	荒坂貴之(2) (千原台) 上島慶大(2)	1回戦
29	登島秀明(2) (天草) 田倫明(2)	1 15 - 1 0	島崎和洋(2) (東海大学第二) 廣田恭助(2)	1回戦
30	大串享平(2) (荒尾) 田孝信(1)	1 15 - 4 0	松永伸作(2) (阿蘇) 城本隆之(2)	1回戦
31	上村武士(2) (熊本工業) 西橋輝(2)	1 15 - 6 0	松村浩平(2) (八代) 福田貴大(1)	1回戦
32	河川崎貴志(2) (熊本工業) 崎俊輔(2)	1 15 - 5 0	吉村公志(2) (熊本西) 松村亮治(2)	1回戦
33	榎木裕紀(2) (天草) キケン 熊谷尚(2)		東肝皇希(2) (人吉高五木分) 付佑介(2)	1回戦
34	古閑信宏(2) (八代) 坂井義彰(2)	1 15 - 7 0	堀川雄也(2) (鹿本商工) 山部誠晃朋(2)	1回戦
35	浦川洋光(2) (熊本農業) 林周平(2)	1 15 - 2 0	田中健太郎(2) (東海大学第二) 宮川智成(2)	1回戦
36	清崎友哉(2) (済々黌) 緒方秀俊(2)	1 15 - 3 0	堀西祐太郎(2) (御船) 岡謙護(2)	1回戦
37	藤田博士(2) (九州学院) 中村貴文(2)	1 15 - 0 0	鋤村祐樹(2) (鹿本) 上宗次郎(2)	2回戦
38	前木場奨(2) (熊本) 濱本孔越(2)	1 15 - 7 0	江西朋晃(2) (湧心館) 住村尚矩(1)	2回戦
39	荒井稔法(2) (阿蘇) 市原光徳(2)	1 15 - 11 0	斉塚康宏(2) (御船) 本智也(2)	2回戦
40	片山大輔(2) (東稜) 甲斐征八(2)	1 15 - 0 0	金澤真介(2) (天草東) 小林隆二(2)	2回戦
41	橋本覚(2) (八代) 吉村肇(2)	1 15 - 8 0	山崎裕介(2) (熊本西) 山岡弘明(2)	2回戦
42	久保純樹(2) (天草) 田晃紀(2)	1 15 - 0 0	桂木達矢(2) (宇土) 加治原仁之(2)	2回戦
43	衛藤壽洋(2) (菊池農業) 武藤博典(2)	1 15 - 4 0	関吉哲也(2) (水俣) 田宏樹(2)	2回戦
44	秋月信也(2) (済々黌) 閑佑輔(2)	1 15 - 3 0	小野英治(2) (牛深) 村獎(2)	2回戦
45	遠山勝太(2) (九州学院) 宮島幸樹(2)	1 15 - 2 0	河野哲也(2) (熊本国府) 坂井豪志(2)	2回戦
46	坂本正輝(2) (荒尾) 今村俊介(1)	1 15 - 2 0	山下英皓(2) (第二) 山本洋介(2)	2回戦
47	川田大毅(2) (小川工業) 濱田季男(2)	1 15 - 3 0	荒木和明(2) (鹿本商工) 大倉裕幸(2)	2回戦
48	津田浩平(2) (天草) 野中潤一(2)	1 15 - 8 0	村上由弥(2) (東海大学第二) 大島正寛(2)	2回戦
49	岡本勇作(2) (千原台) 境賢彦(2)	1 15 - 10 0	永田敏也(2) (熊本工業) 高原龍星(1)	2回戦
50	徳永貴裕(2) (必由館) 井伊孝徳(2)	1 15 - 11 0	内田秀樹(2) (八代農業) 米山弘平(2)	2回戦

	勝者名(学校名)	スコア	敗者名(学校名)	回戦
51	岩根 健史(2) (菊池) 芳賀 脩作(2)	1 15 - 8 0	星山 田栄 巧(2) (甲佐) 田大 助(2)	2回戦
52	成松 正規(2) (熊本北) 奥添 敬悟(2)	1 15 - 2 0	橋見 勇作(2) (文徳) 玉泰 隆(2)	2回戦
53	井下 公介(2) (八代東) 伊藤 隼(2)	1 15 - 5 0	市原 慎也(2) (熊本工業) 牧村 伊冴武(2)	2回戦
54	大間 亜紗緋(2) (八代工業高専) 田将 人(2)	1 15 - 1 0	福吉 幸大(2) (水俣) 海順 一朗(2)	2回戦
55	村上 司(2) (甲佐) キケン 清辻 勇太(1)		森田 睦浩(2) (翔陽) 山隈 祥輝(2)	2回戦
56	西永 一穂(2) (八代工業) 寺口 幸宏(2)	1 15 - 13 0	平島 敦史(2) (鎮西) 甲斐 靖幸(2)	2回戦
57	岡村 祥吾(2) (第二) 船津 龍浩(2)	1 15 - 10 0	田村 元治(2) (千原台) 井手 雄基(2)	2回戦
58	後藤 真一郎(2) (松橋) 楠本 達郎(1)	1 15 - 5 0	濱砂 匠(2) (大津) 浅尾 隆太(1)	2回戦
59	益田 達也(2) (城北) 船津 隼人(2)	1 15 - 4 0	西岡 宏晃(2) (御船) 浦川 翔(2)	2回戦
60	土山 修(2) (熊本学園大付) 柴尾 翔(1)	1 15 - 4 0	松崎 良太(2) (済々黌) 村上 啓太(2)	2回戦
61	上村 貴大(2) (玉名) 安田 佳彦(2)	1 15 - 1 0	岡村 雄太(2) (東稜) 東 拓哉(2)	2回戦
62	柿坂 宗一郎(2) (秀岳館) 西村 竜太郎(2)	1 15 - 7 0	松本 信(2) (翔陽) 平瀬 貴仁(2)	2回戦
63	緒方 俊之(2) (八代) 江口 貴英(2)	1 15 - 3 0	白谷 亮二(2) (玉名工業) 河野 高(1)	2回戦
64	光永 仁(2) (熊本) 兵藤 裕貴(1)	1 15 - 9 0	村山 智也(2) (熊本工業) 丸野 将司(2)	2回戦
65	小川 晃一郎(2) (鹿本) 後藤 優一(2)	1 15 - 8 0	立尾 健将(2) (天草) 樋口 正弘(2)	2回戦
66	岡崎 大樹(2) (牛深) 須崎 翔(2)	1 15 - 9 0	竹永 大地(2) (水俣) 松本 祐人(2)	2回戦
67	緒方 拓也(2) (芦北) 楠山 郁海(1)	1 15 - 6 0	井瀬 太一(2) (熊本農業) 鳴瀬 寛康(2)	2回戦
68	川畑 義貴(2) (九州学院) 古澤 駿也(2)	1 15 - 0 0	鮎川 貴浩(2) (熊本西) 永田 将吾(2)	2回戦
69	徳村 拓哉(2) (八代東) 武山 修三(1)	1 15 - 0 0	神田 卓郎(2) (熊本) 栗原 剛史(2)	2回戦
70	大川 山紘一郎(2) (熊本西) 原敬 一朗(2)	1 15 - 2 0	竹中 真迪(2) (宇土) 村山 晃清(2)	2回戦
71	吉安 将太(2) (菊池) 村田 政徳(1)	1 15 - 2 0	田中 祐太郎(2) (鹿本商工) 開田 和成(2)	2回戦
72	小川 公俊(2) (小川工業) 川啓 太(2)	1 15 - 3 0	西田 裕紀(2) (御船) 本田 勝也(2)	2回戦
73	松本 卓士(2) (天草) 森口 光(2)	1 15 - 3 0	鎌田 勇樹(2) (水俣) 田原 和治(2)	2回戦
74	荒木 暢一(2) (菊池農業) キケン 本田 俊(2)		尾田 進(1) (苓明) 坂本 洋平(1)	2回戦
75	兵藤 雄紀(2) (八代工業高専) 柿坂 祐貴(2)	1 15 - 3 0	宇藤 正平(2) (天草東) 三山 晃聖(2)	2回戦

	勝者名(学校名)	スコア	敗者名(学校名)	回戦
76	前山 村安信(2) (八代) 田拓郎(2)	1 15 - 9 0	高宮 原亮太(2) (八代工業) 崎隼(2)	2回戦
77	杉原 啓介(2) (秀岳館) 竹原勝太(2)	1 15 - 0 0	奥川 祐輔(2) (熊本西) 野雅則(2)	2回戦
78	武田 日出夫(2) (済々黌) 山下龍誠(1)	1 15 - 2 0	星子 慎一(2) (鹿本) 高木祐輔(2)	2回戦
79	川元 聡(2) (第二) 鬼塚智行(2)	1 17 - 16 0	上野 和哉(2) (大矢野) 園龍太郎(2)	2回戦
80	西村 栄晃(2) (八代南) 竹山大二郎(2)	1 17 - 15 0	長野 将大(2) (千原台) 東智久(2)	2回戦
81	小野 忍(2) (文徳) 高森啓太(2)	1 15 - 2 0	田中 雄樹(2) (蘇陽) 吉村拓也(2)	2回戦
82	中高 路竜盛(2) (熊本国府) キケン 永尚輝(2)		月野 勇(2) (熊本電波高専) 大蔵健(2)	2回戦
83	栗屋 博(2) (矢部) 田上一雄(2)	1 15 - 13 0	上田 崇史(2) (熊本北) 平嶋聖志(2)	2回戦
84	木村 亮之(2) (九州学院) 江藤彰浩(2)	1 15 - 3 0	太田 優(2) (熊本) 林田貴大(2)	2回戦
85	清宮 水弘法(2) (九州学院) 本昂樹(2)	1 15 - 2 0	中奥 村昂矢(2) (熊本国府) 村祥太(1)	2回戦
86	西嶋 廣(2) (鹿本) 富田潤也(2)	1 15 - 11 0	谷口 雄貴(2) (水俣) 木戸玄徳(2)	2回戦
87	松本 泰明(2) (東稜) 宮崎俊紀(2)	1 15 - 5 0	宮原 佑喜(2) (人吉高五木分) 山田康大(2)	2回戦
88	野島 直毅(2) (苓明) 明瀬由和(1)	1 15 - 13 0	登島 秀明(2) (天草) 田倫明(2)	2回戦
89	富瀬 田浩平(2) (済々黌) 口武史(2)	1 15 - 3 0	大東 串享平(2) (荒尾) 田孝信(1)	2回戦
90	江崎 大和(2) (八代工業) 瀧川千寛(2)	1 15 - 7 0	森池 翔太(2) (文徳) 永晃亮(2)	2回戦
91	石川 雅大(2) (第二) 田宣博(2)	1 15 - 3 0	星井 三巧(2) (甲佐) 芹洗希(2)	2回戦
92	上村 武士(2) (熊本工業) 西橋輝(2)	1 15 - 8 0	甲斐 裕貴(2) (翔陽) 浅尾幸希(2)	2回戦
93	河崎 貴志(2) (熊本工業) 川崎俊輔(2)	1 15 - 9 0	太田 隈弘樹(2) (九州学院) 豊田次郎(2)	2回戦
94	吉園 田悠麻(2) (八代東) 田晃大(2)	1 15 - 6 0	山本 義隆(2) (第二) 末松岳(1)	2回戦
95	岩前 男一弘(2) (必由館) 坂龍之介(1)	1 15 - 6 0	箕橋 田健生(2) (熊本) 原哲史(2)	2回戦
96	榎木 裕紀(2) (天草) 熊谷尚(2)	1 15 - 12 0	鈴木 宏和(2) (水俣) 齊藤伊織(2)	2回戦
97	笠本 佳宏(2) (芦北) 日當和之(2)	1 15 - 2 0	古坂 閑信宏(2) (八代) 井義彰(2)	2回戦
98	出口 雅人(2) (荒尾) 本田剣志(2)	1 15 - 4 0	浦川 洋光(2) (熊本農業) 栗林周平(2)	2回戦
99	佐藤 祐介(2) (熊本北) 園田智宏(2)	1 15 - 5 0	岩下 公蔵(2) (牛深) 森川功輝(2)	2回戦
100	島田 明(2) (熊本学園大付) 東幸太(2)	1 15 - 0 0	清崎 友哉(2) (済々黌) 緒方秀俊(2)	2回戦

	勝者名(学校名)	スコア	敗者名(学校名)	回戦
101	藤田博士(2) (九州学院) 中村貴文(2)	1 15 - 0 0	前木場奨(2) (熊本) 濱本孔越(2)	3回戦
102	片山大輔(2) (東稜) 甲斐征八(2)	1 15 - 5 0	荒井稔法(2) (阿蘇) 市原光徳(2)	3回戦
103	橋本覚(2) (八代) 吉村肇(2)	1 15 - 5 0	久保純樹(2) (天草) 吉田晃紀(2)	3回戦
104	秋月信也(2) (済々黌) 関佑輔(2)	1 15 - 6 0	衛藤壽洋(2) (菊池農業) 武藤博典(2)	3回戦
105	遠山勝太(2) (九州学院) 宮島幸樹(2)	1 15 - 6 0	坂本正輝(2) (荒尾) 今村俊介(1)	3回戦
106	津田浩平(2) (天草) 野中潤一(2)	1 15 - 6 0	川田大毅(2) (小川工業) 濱田季男(2)	3回戦
107	岡本勇作(2) (千原台) 境賢彦(2)	1 15 - 2 0	徳永貴裕(2) (必由館) 井伊孝徳(2)	3回戦
108	成松正規(2) (熊本北) 奥添敬悟(2)	1 15 - 1 0	岩根健史(2) (菊池) 芳賀脩作(2)	3回戦
109	井下公介(2) (八代東) 伊藤隼(2)	1 15 - 1 0	大間亜紗緋(2) (八代工業高専) 宇田将人(2)	3回戦
110	西永一穂(2) (八代工業) キケン 寺口幸宏(2)		村上司(2) (甲佐) 清辻勇太(1)	3回戦
111	後藤真一郎(2) (松橋) 楠本達郎(1)	1 15 - 9 0	岡村祥吾(2) (第二) 舩津龍浩(2)	3回戦
112	土山修(2) (熊本学園大付) 柴尾翔(1)	1 15 - 1 0	益田達也(2) (城北) 船津隼人(2)	3回戦
113	上村貴大(2) (玉名) 安田佳彦(2)	1 15 - 6 0	柿坂宗一郎(2) (秀岳館) 西村竜太郎(2)	3回戦
114	光永仁(2) (熊本) 兵藤裕貴(1)	1 15 - 7 0	緒方俊之(2) (八代) 江口貴英(2)	3回戦
115	小川晃一郎(2) (鹿本) 後藤優一(2)	1 15 - 7 0	岡崎大樹(2) (牛深) 須崎翔(2)	3回戦
116	川畑義貴(2) (九州学院) 古澤駿也(2)	1 15 - 0 0	緒方拓也(2) (芦北) 楠山郁海(1)	3回戦
117	徳村拓哉(2) (八代東) 武山修三(1)	1 15 - 4 0	大川紘一郎(2) (熊本西) 山原敬一朗(2)	3回戦
118	小川公俊(2) (小川工業) 中川啓太(2)	1 15 - 5 0	吉安将太(2) (菊池) 村田政徳(1)	3回戦
119	松本卓士(2) (天草) キケン 森口光(2)		荒木暢一(2) (菊池農業) 本田俊(2)	3回戦
120	前村安信(2) (八代) 山田拓郎(2)	1 15 - 4 0	兵藤雄紀(2) (八代工業高専) 柿坂祐貴(2)	3回戦
121	杉原啓介(2) (秀岳館) 竹原勝太(2)	1 15 - 1 0	武田日出夫(2) (済々黌) 山下龍誠(1)	3回戦
122	西村栄晃(2) (八代南) 竹山大二郎(2)	1 15 - 0 0	川元聡(2) (第二) 鬼塚智行(2)	3回戦
123	小野忍(2) (文徳) 高森啓太(2)	1 15 - 1 0	中路竜盛(2) (熊本国府) 高永尚輝(2)	3回戦
124	木村亮之(2) (九州学院) 江藤彰浩(2)	1 15 - 2 0	栗屋博(2) (矢部) 田上雄一(2)	3回戦
125	清水弘法(2) (九州学院) 宮本昂樹(2)	1 15 - 1 0	西嶋廣(2) (鹿本) 富田潤也(2)	3回戦

	勝者名(学校名)		スコア		敗者名(学校名)		回戦			
			1	2						
126	松本泰明(2)	宮崎俊紀(2)	(東稜)	1	15 - 2	0	野島直毅(2)	明瀬直和(1)	(苓明)	3回戦
127	富田浩平(2)	瀨口武史(2)	(済々黌)	1	15 - 4	0	江崎大和(2)	瀧川千寛(2)	(八代工業)	3回戦
128	上西村武士(2)	橋輝(2)	(熊本工業)	1	15 - 2	0	石川雅大(2)	原田宣博(2)	(第二)	3回戦
129	河川崎貴志(2)	崎俊輔(2)	(熊本工業)	1	15 - 2	0	吉田悠麻(2)	園田晃大(2)	(八代東)	3回戦
130	岩男一弘(2)	前坂龍之介(1)	(必由館)	1	15 - 2	0	榎木裕紀(2)	熊谷尚(2)	(天草)	3回戦
131	出口雅人(2)	本田剣志(2)	(荒尾)	1	15 - 4	0	笠本佳宏(2)	日當和之(2)	(芦北)	3回戦
132	島田明(2)	東幸太(2)	(熊本学園大付)	1	15 - 0	0	佐藤祐介(2)	園田智宏(2)	(熊本北)	3回戦
133	藤田博士(2)	中村貴文(2)	(九州学院)	1	15 - 2	0	片山大輔(2)	甲斐征八(2)	(東稜)	4回戦
134	秋月信也(2)	関佑輔(2)	(済々黌)	1	15 - 6	0	橋本覚(2)	吉村肇(2)	(八代)	4回戦
135	遠山勝太(2)	宮島幸樹(2)	(九州学院)	1	15 - 4	0	津田浩平(2)	野中潤一(2)	(天草)	4回戦
136	成松正規(2)	奥添敬悟(2)	(熊本北)	1	15 - 8	0	岡本勇作(2)	境賢彦(2)	(千原台)	4回戦
137	井下公介(2)	伊藤隼(2)	(八代東)	1	15 - 4	0	西永一穂(2)	寺口幸宏(2)	(八代工業)	4回戦
138	土山修(2)	柴尾翔(1)	(熊本学園大付)	1	15 - 1	0	後藤真一郎(2)	楠本達郎(1)	(松橋)	4回戦
139	上村貴大(2)	安田佳彦(2)	(玉名)	1	15 - 9	0	光永仁(2)	兵藤裕貴(1)	(熊本)	4回戦
140	川畑義貴(2)	古澤駿也(2)	(九州学院)	1	15 - 6	0	小川晃一郎(2)	後藤優一(2)	(鹿本)	4回戦
141	徳村拓哉(2)	武山修三(1)	(八代東)	1	15 - 8	0	小川公俊(2)	中川啓太(2)	(小川工業)	4回戦
142	前村安信(2)	山田拓郎(2)	(八代)	1	15 - 5	0	松本卓士(2)	森口光(2)	(天草)	4回戦
143	杉原啓介(2)	竹原勝太(2)	(秀岳館)	1	15 - 4	0	西村栄晃(2)	竹山大二郎(2)	(八代南)	4回戦
144	木村亮之(2)	江藤彰浩(2)	(九州学院)	1	15 - 6	0	小野忍(2)	高森啓太(2)	(文徳)	4回戦
145	清水弘法(2)	宮本昂樹(2)	(九州学院)	1	15 - 2	0	松本泰明(2)	宮崎俊紀(2)	(東稜)	4回戦
146	富田浩平(2)	瀨口武史(2)	(済々黌)	1	15 - 8	0	上西村武士(2)	橋輝(2)	(熊本工業)	4回戦
147	河川崎貴志(2)	崎俊輔(2)	(熊本工業)	1	15 - 6	0	岩男一弘(2)	前坂龍之介(1)	(必由館)	4回戦
148	島田明(2)	東幸太(2)	(熊本学園大付)	1	15 - 1	0	出口雅人(2)	本田剣志(2)	(荒尾)	4回戦
149	藤田博士(2)	中村貴文(2)	(九州学院)	1	15 - 0	0	秋月信也(2)	関佑輔(2)	(済々黌)	5回戦
150	成松正規(2)	奥添敬悟(2)	(熊本北)	1	15 - 12	0	遠山勝太(2)	宮島幸樹(2)	(九州学院)	5回戦

第1ブロック

第2ブロック

- 1 玉井 皓也(八代東)
- 2 鬼束 雅祐(済々黌)
- 3 片山 聡 (矢部)
- 4 高木 雄介(鹿本)
- 5 原 章仁(八代農業)
- 6 鹿本 直也(熊本西)
- 7 佐渡 順平(阿蘇)
- 8 林 尚弘(水俣)
- 9 江良 健市(牛深)
- 10 柿本 健太(第二)
- 11 甲斐 力矢(甲佐)
- 12 藤本 陽輔(熊本)
- 13 杉村 悠輔(芦北)
- 14 福山 康平(水俣工業)
- 15 小田原 賢史(小川工業)
- 16 久保田 俊彦(八代)
- 17 北垣 将泰(熊本北)
- 18 鎗水 博基(小国)
- 19 立道 誠 (翔陽)
- 20 東田 孝信(荒尾)
- 21 山口 友幸(八代工業)
- 22 宇土口 健 (玉名)
- 23 中島 勇輝(熊本学園大付)

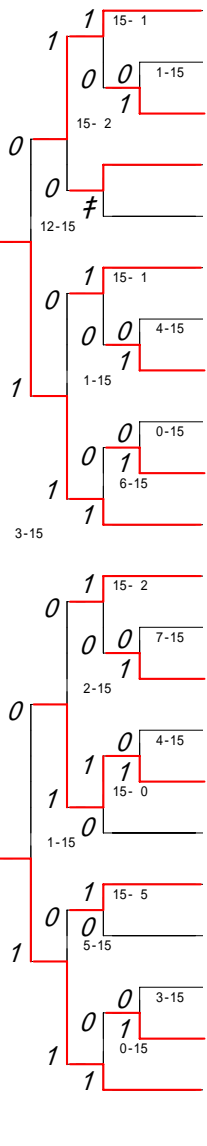
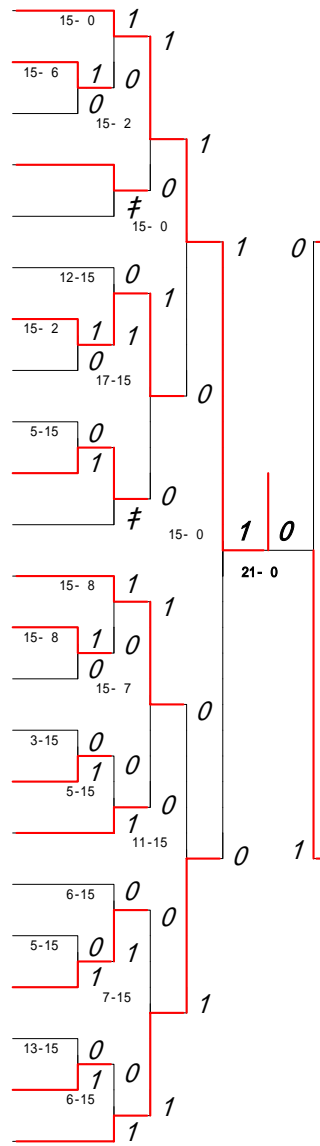

- 24 小林 秀樹(熊本中央)
- 25 仁 建志(玉名工業)
- 26 草野 琢視(熊本工業)
- 27 池田 隼人(小川工業)
- 28 郡山 雄也(甲佐)
- 29 鳥巢 稔 (荒尾)
- 30 林田 秀平(大津)
- 31 谷脇 直大佳(水俣)
- 32 大津留 直希(翔陽)
- 33 長井 和正(必由館)
- 34 森崎 裕之(八代農業)
- 35 竹永 大輔(小川工業)
- 36 岡田 晃樹(玉名)
- 37 井上 雅裕(東稜)
- 38 松野 勇紀(御船)
- 39 松島 弘明(熊本西)
- 40 橋本 憲昭(宇土)
- 41 吉村 祐哉(八代南)
- 42 原部 晴樹(小国)
- 43 山口 晋作(千原台)
- 44 福田 貴大(八代)
- 45 平川 一成(熊本北)

第3ブロック

第4ブロック

- 46 木野 淳一(熊本中央)
- 47 森川 悦郎(牛深)
- 48 松田 高哉(文徳)
- 49 上原 仁志(国府)
- 50 西浦 晃司(鹿本)
- 51 上島 裕矢(阿蘇)
- 52 櫛本 祐太郎(済々黷)
- 53 堀 託郎(必由館)
- 54 原田 祥吾(苓明)
- 55 山本 幸嗣(北稜)
- 56 志水 優一(熊本西)
- 57 後藤 博幸(玉名工業)
- 58 奈須 直臣(大津)
- 59 長嶺 陽平(東稜)
- 60 宮本 将光(八代東)
- 61 小林 徹(熊本工業)
- 62 西岡 俊(八代農業)
- 63 樋口 隆広(御船)
- 64 後藤 良紘(千原台)
- 65 岩上 信(鹿本商工)
- 66 山田 雄太(宇土)
- 67 本田 翔(玉名)

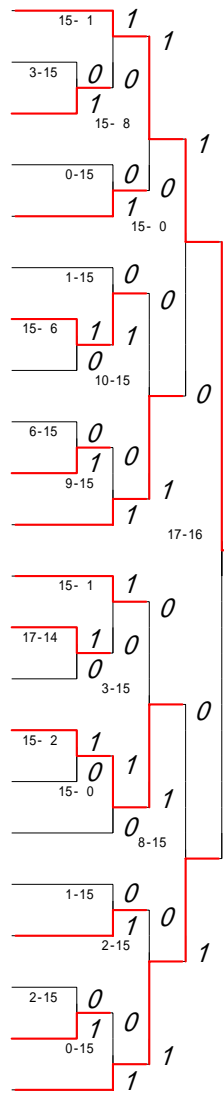

- 68 上村 圭資(八代東)
- 69 諸熊 裕也(熊本西A)
- 70 荒木 寛貴(矢部)
- 71 大河原 真(熊本)
- 72 広田 拓美(秀岳館)
- 73 富田 正宣(第二)
- 74 永廣 祐樹(玉名)
- 75 菊地 亮平(菊池)
- 76 垂水 陽亮(鹿本商工)
- 77 利光 大成(専修大学玉名)
- 78 濱田 誠(八代南)
- 79 江口 正樹(東稜)
- 80 前坂 龍之介(必由館)
- 81 後藤 翼(千原台)
- 82 上田 幸平(済々黷)
- 83 山村 信悟(蘇陽)
- 84 山野 玲嗣(八代工業高専)
- 85 時松 賢生(小国)
- 86 怒留湯 翔太(文徳)
- 87 片山 将太(熊本北)
- 88 小山 竜弥(北稜)
- 89 柴尾 翔(熊本学園大付)

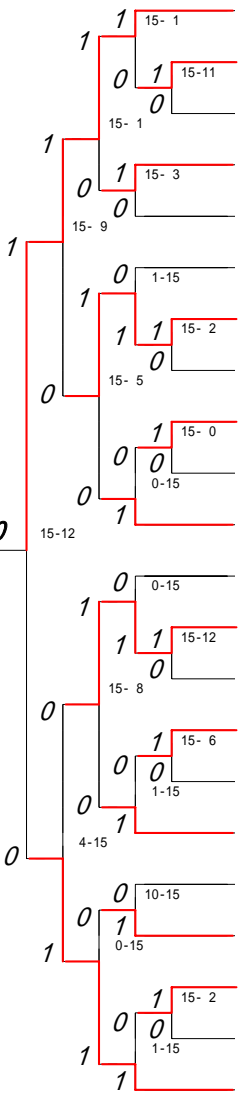

第5ブロック

第6ブロック

90 安田 慶 (熊本学園大付)		112 廣岡 辰徳(八代東)
91 大間 翔吾(秀岳館)		113 金枝 郷 (東海大学第二)
92 大森 薫 (千原台 A)		114 小川 鉄平(水俣工業)
93 西田 昌平(東稜)		115 河野 高 (玉名工業)
94 早瀬 貴宏(八代)		116 伊佐 誠 (甲佐)
95 切通 哲朗(第二)		117 米満 研三(熊本)
96 村田 政徳(菊池)		118 村上 大樹(八代工業高専)
97 作尾 遙 (八代工業)		119 北島 智博(玉名)
98 田中 裕太(宇土)		120 白井 琢朗(宇土)
99 岩本 圭史(文徳)		121 山部 彰俊(第二)
100 大嶋 亨 (御船)		122 篠田 恭兵(水俣)
101 山田 崇史(牛深)		123 赤星 陽馬(翔陽)
102 下田 龍希(小国)		124 津村 薫光(熊本工業)
103 古澤 光樹(熊本西)		125 山田 幸輝(矢部)
104 清藤 聖也(千原台)		126 川畑 裕幸(国府)
105 大津山 顕司(鹿本)		127 荒木 康博(熊本西)
106 志水 悟 (八代東)		128 平野 温人(八代農業)
107 井上 正博(専修大学玉名)		129 上田 貴文(千原台)
108 轟木 竜治(阿蘇)		130 浅尾 隆太(大津)
109 木村 将太(菊池)		131 松村 紘克(大矢野)
110 山本 翔太(熊本)		132 楠本 達郎(松橋)
111 中村 真琴(熊本中央)		133 中村 彰孝(九州学院)

第7ブロック

第8ブロック

- 134 野田 博 昭(熊本中央)
- 135 平木 一 成(蘇陽)
- 136 武田 隆日郎(荒尾)
- 137 児島 孝 志(八代農業)
- 138 西村 亮 祐(熊本西A)
- 139 奥川 晃 生(八代)
- 140 稲崎 博 久(東稜)
- 141 古閑 和 崇(真和)
- 142 川崎 省 吾(矢部)
- 143 奥村 祥 太(国府)
- 144 末松 岳 (第二)
- 145 原田 達 也(翔陽)
- 146 衛藤 竜太郎(熊本北)
- 147 川本 真 司(秀岳館)
- 148 小鉢 隼 平(宇土)
- 149 小島 幸 久(玉名工業)
- 150 横島 瑞 輝(苓明)
- 151 田尻 翔 太(文徳)
- 152 坂本 幸史朗(熊本工業)
- 153 山本 周 平(済々黌)
- 154 山内 勇 樹(芦北)
- 155 村田 竜 也(熊本学園大付)

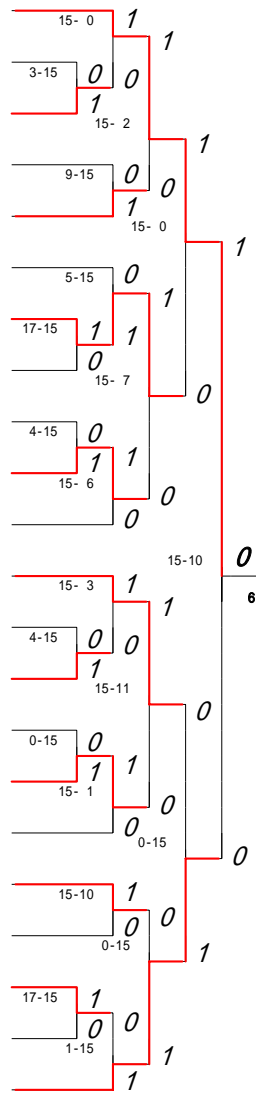

- 156 井上 真 治(秀岳館)
- 157 楠山 郁 海(芦北)
- 158 宮本 慎 也(文徳)
- 159 大西 一 平(天草)
- 160 中村 勇 介(矢部)
- 161 北村 光 将(千原台A)
- 162 小柳 雅 俊(熊本北)
- 163 坂梨 幸 平(国府)
- 164 内田 龍 栄(鹿本商工)
- 165 小原 邦 裕(八代農業)
- 166 池田 慎 一(大矢野)
- 167 柴尾 智 博(北稜)
- 168 田中 寿 幸(熊本西A)
- 169 原田 勇 樹(八代工業)
- 170 米加田 英 史(鹿本)
- 171 吉田 信 也(苓明)
- 172 西村 尚 矩(湧心館)
- 173 村上 博 (荒尾)
- 174 金井 武 蔵(済々黌)
- 175 富岡 卓 (熊本工業)
- 176 野村 康 人(第二)
- 177 中村 謙 吾(必由館)
- 178 武山 修 三(八代東)

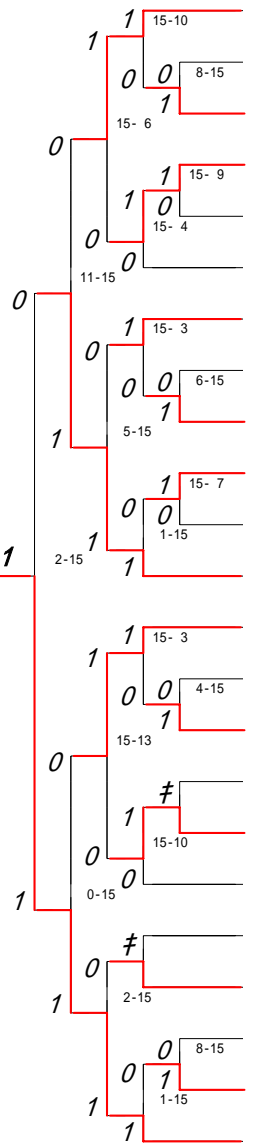

第9ブロック

第10ブロック

- 179 近藤 早 寿(八代東)
- 180 坂井 太 陽(宇土)
- 181 赤松 武 総(千原台)
- 182 渡邊 拓 郎(熊本)
- 183 奥村 将 史(八代工業)
- 184 辻 太 郎(熊本工業)
- 185 甲斐 宣 明(済々黌)
- 186 倉田 大 吾(水俣)
- 187 梶原 康 弘(八代)
- 188 小羽 順 也(牛深)
- 189 入江 俊 (熊本西A)
- 190 古川 竜 也(鹿本商工)
- 191 岡本 和 博(御船)
- 192 久保 亮 二(第二)
- 193 蘭牟田 佑 紀(湧心館)
- 194 大塚 成 貴(東稜)
- 195 北嶋 伸 悟(熊本北)
- 196 宇藤 清二郎(翔陽)
- 197 永松 直 樹(荒尾)
- 198 藤 好 宏(国府)
- 199 勝田 翔 悟(芦北)
- 200 南川 佳 寛(矢部)
- 201 後藤 俊 作(玉名)

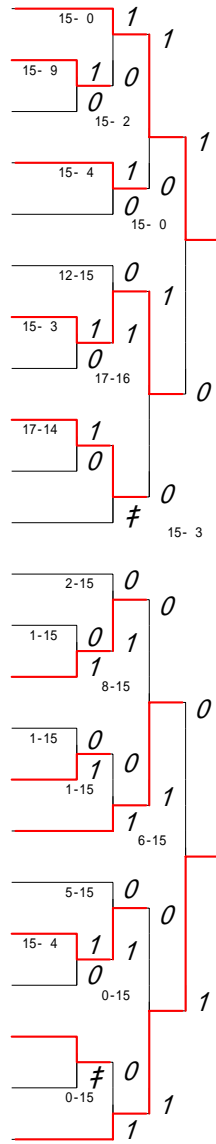

- 202 泉 清 貴(熊本中央)
- 203 大久保 寿 (専修大学玉名)
- 204 宮本 知 幸(宇土)
- 205 竹谷 京 輔(大矢野)
- 206 田中 祐 輔(芦北)
- 207 田代 智 康(八代)
- 208 村上 幸 史(八代農業)
- 209 川崎 誠 (水俣工業)
- 210 前田 真 崇(千原台)
- 211 緒方 圭 太(第二)
- 212 寶塚 裕 介(苓明)
- 213 横田 昂 希(済々黌)
- 214 渡辺 勇 太(阿蘇)
- 215 武田 辰 哉(国府)
- 216 西村 康 平(玉名)
- 217 岩井 賢太郎(水俣)
- 218 小早川 亮 (八代)
- 219 宮崎 眞 (菊池農業)
- 220 吉武 貴 史(熊本工業)
- 221 山口 憲 泰(蘇陽)
- 222 高橋 幸一郎(必由館)
- 223 川島 貴 弘(秀岳館)

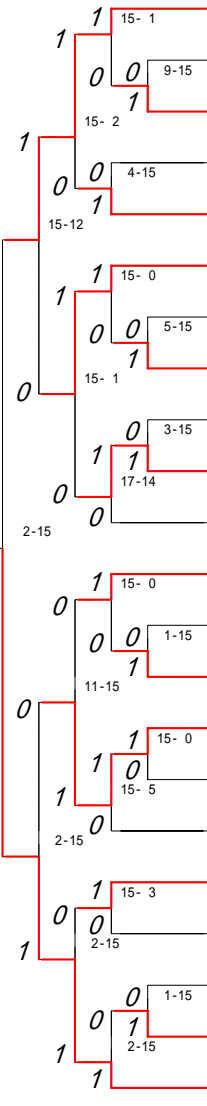

第 11 ブロック

第 12 ブロック

- 224 門 田 祐 一(熊本学園大付)
- 225 堤 久 幸(文徳)
- 226 川 俣 勝 也(鹿本)
- 227 東 拓 也(玉名工業)
- 228 福 岡 卓 也(千原台)
- 229 中 村 修 (八代工業)
- 230 木 村 知 史(北稜)
- 231 勝 田 龍 弥(水俣)
- 232 甲 斐 祐 志(菊池農業)
- 233 今 村 俊 介(荒尾)
- 234 野 嶋 松 記(苓明)
- 235 益 田 充 彬(大矢野)
- 236 中 村 真 吾(済々黌)
- 237 木 村 広 志(東海大学第二)
- 238 糺 本 大 和(宇土)
- 239 佐 藤 俊 也(第二)
- 240 宇都宮 臨 (八代工業高専)
- 241 森 山 恭 平(八代農業)
- 242 川 田 健 悟(熊本西)
- 243 藤 本 将 人(翔陽)
- 244 小 島 範 大(真和)
- 245 遠 原 誠一郎(八代東)

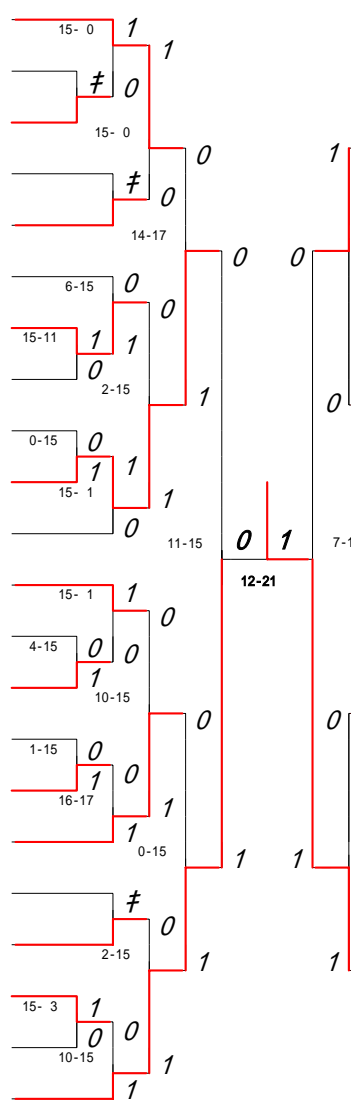

- 246 宮 本 裕 輔(九州学院)
- 247 山 崎 雄 聖(矢部)
- 248 宮 本 和 幸(東稜)
- 249 木 村 有 宏(ルーテル学院)
- 250 吉 本 寛 (必由館)
- 251 仲 川 将 人(熊本西A)
- 252 坂 口 佳 孝(芦北)
- 253 丸 山 達 也(秀岳館)
- 254 森 翔 太(八代工業高専)
- 255 前 川 友 宏(玉名)
- 256 穴 見 裕 大(小国)
- 257 茨 木 陵 丞(鹿本商工)
- 258 渡 邊 裕 貴(第二)
- 259 坂 本 洋 平(苓明)
- 260 西 垣 和 成(牛深)
- 261 齊 藤 智 志(北稜)
- 262 川 上 和 真(玉名工業)
- 263 宇 野 貴 大(熊本北)
- 264 権 頭 雄太郎(熊本西)
- 265 西 山 晃 司(荒尾)
- 266 前 田 透 瑠(熊本工業)
- 267 新野尾 誠 (熊本中央)

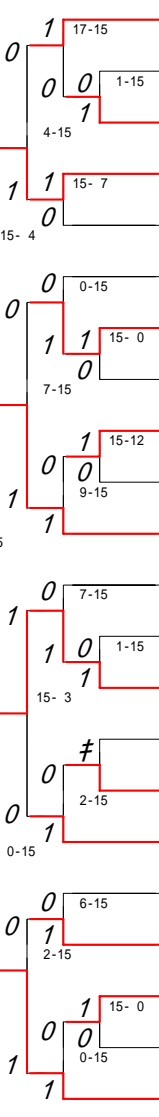

第 13 ブロック

第 14 ブロック

- 268 古賀友朗(八代東)
- 269 松山智則(千原台)
- 270 下津章(阿蘇)
- 271 富永翔太(熊本北)
- 272 中瀬聡一郎(文徳)
- 273 深牧俊彦(秀岳館)
- 274 黒瀬佑太(ルーテル学院)
- 275 西村龍成(鹿本商工)
- 276 渡辺惟倫(東稜)
- 277 林慎也(専修大学玉名)
- 278 藤原卓人(水俣工業)
- 279 安藤浩樹(翔陽)
- 280 川島裕哉(芦北)
- 281 宮尾智祐(八代農業)
- 282 田中浩大(第二)
- 283 山下龍誠(済々黌)
- 284 岩村朋仁(八代工業高専)
- 285 丸山達也(宇土)
- 286 恵良幸則(城北)
- 287 竹山隆盛(八代南)
- 288 小林史明(熊本西)
- 289 上田光洋(熊本中央)

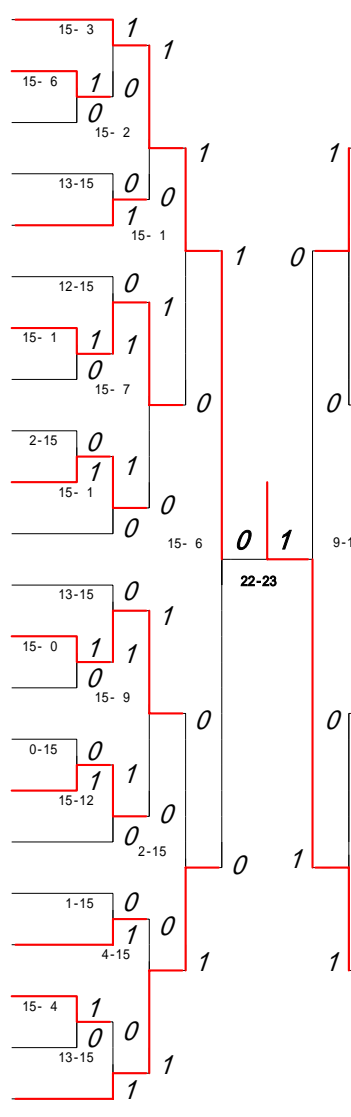

- 290 大瀬戸健(熊本学園大付)
- 291 中村雄蔵(水俣)
- 292 前田隆志(東稜)
- 293 清田哲郎(玉名)
- 294 佐藤幸健(苓明)
- 295 栗焼史弥(城北)
- 296 西村勇哉(宇土)
- 297 弥頭勇也(蘇陽)
- 298 佐藤智博(鹿本)
- 299 久保田康太(熊本中央)
- 300 松永徹(八代農業)
- 301 東翔大(必由館)
- 302 岩永晃(玉名工業)
- 303 松本尚大(文徳)
- 304 塩山博史(熊本西A)
- 305 小川誠(牛深)
- 306 本山靖寛(北稜)
- 307 村山公栄(矢部)
- 308 大木竜童(熊本北)
- 309 加来正臣(熊本農業)
- 310 松田修平(秀岳館)
- 311 松村裕二(九州学院)

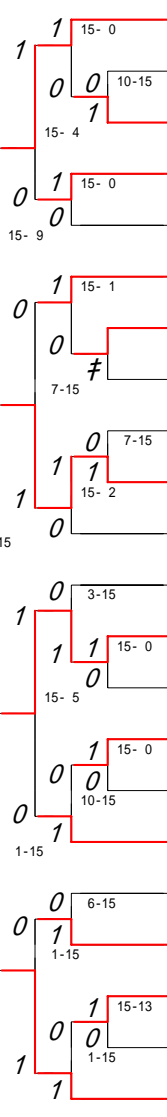

第 15 ブロック

- 312 狩野大樹(熊本中央)
- 313 佐藤誠哉(済々黌)
- 314 國本翔太(千原台)
- 315 本村隆吉(玉名)
- 316 松永朋也(八代農業)
- 317 清辻勇太(甲佐)
- 318 田上翼(小川工業)
- 319 佐古勇介(熊本)
- 320 山内聡一郎(大津)
- 321 園川翔(御船)
- 322 宮城和馬(天草東)
- 323 久保貴史(熊本西)
- 324 中野義久(鹿本)
- 325 後藤弘樹(翔陽)
- 326 窪川遼(水俣)
- 327 多武信二(八代南)
- 328 大崎源太(鎮西)
- 329 近藤史也(松橋)
- 330 大塚大吾(天草)
- 331 藤本義弘(第二)
- 332 佐伯拓也(国府)
- 333 竹本祐輔(八代東)

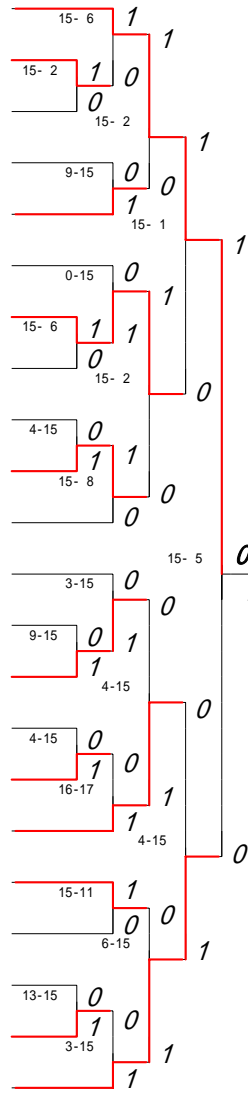

第 16 ブロック

- 334 生松辰也(熊本北)
- 335 山本貴士(芦北)
- 336 大村涼太(蘇陽)
- 337 西勇人(熊本商業)
- 338 坂本大志(必由館)
- 339 栗屋喬廣(矢部)
- 340 片山裕章(玉名)
- 341 中村俊輔(第二)
- 342 友田太(翔陽)
- 343 小山芳浩(八代東)
- 344 大村裕貴(済々黌)
- 345 木下喜博(八代工業)
- 346 高原龍星(熊本工業)
- 347 原部晴海(小国)
- 348 中田裕介(苓明)
- 349 大倉智樹(荒尾)
- 350 中村龍星(秀岳館)
- 351 山内崇史(水俣)
- 352 境良太(八代)
- 353 立花太祐(千原台 A)
- 354 三浦侑(熊本)
- 355 吉村剛(熊本西 A)
- 356 坂本健(熊本学園大付)

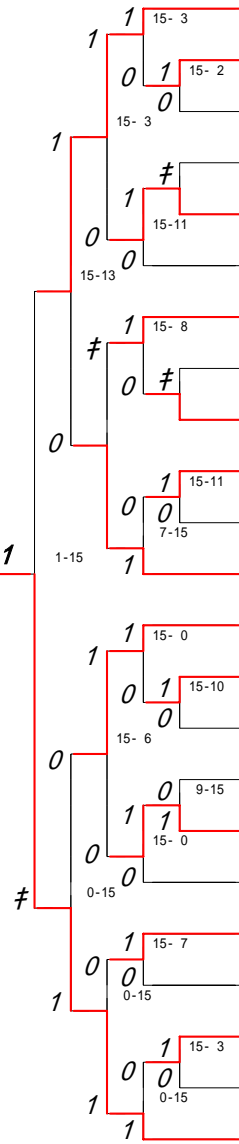

2004年度 学年別 男子 : シングル・1年 ベスト 8 (参加組数 : 356) : バドミントン

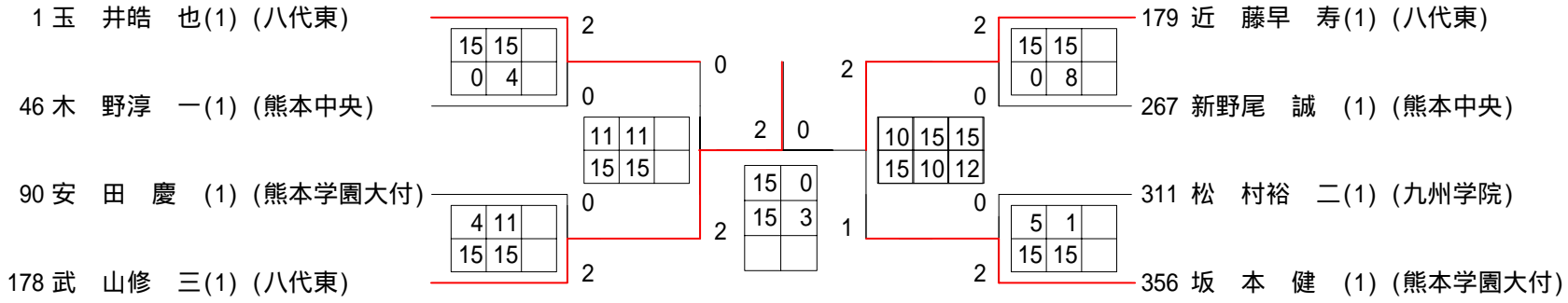

3位決定戦

玉井皓也	(八代東)	15- 8	}	2
坂本健	(熊本学園大付)	15- 3		
			—	0

	勝者名(学校名)	スコア		敗者名(学校名)	回戦
1	鬼束雅祐(1) (済々黌)	1	15 - 6	0 片山聡 (矢部)	1回戦
2	佐渡順平(1) (阿蘇)	1	15 - 2	0 林尚弘 (水俣)	1回戦
3	柿本健太(1) (第二)	1	15 - 5	0 江良健市 (牛深)	1回戦
4	杉村悠輔(1) (芦北)	1	15 - 8	0 福山康平 (水俣工業)	1回戦
5	久保田俊彦(1) (八代)	1	15 - 3	0 小田原賢史 (小川工業)	1回戦
6	東田孝信(1) (荒尾)	1	15 - 5	0 立道誠 (翔陽)	1回戦
7	宇土口健(1) (玉名)	1	15 - 13	0 山口友幸 (八代工業)	1回戦
8	草野琢視(1) (熊本工業)	1	15 - 1	0 仁建志 (玉名工業)	1回戦
9	谷脇直大佳(1) (水俣)	1	15 - 4	0 林田秀平 (大津)	1回戦
10	長井和正(1) (必由館)	1	15 - 0	0 大津留直希 (翔陽)	1回戦
11	井上雅裕(1) (東稜)	1	15 - 7	0 岡田晃樹 (玉名)	1回戦
12	松島弘明(1) (熊本西)	1	15 - 4	0 松野勇紀 (御船)	1回戦
13	福田貴大(1) (八代)	1	15 - 3	0 山口晋作 (千原台)	1回戦
14	松田高哉(1) (文徳)	1	15 - 3	0 森川悦郎 (牛深)	1回戦
15	櫛本祐太郎(1) (済々黌)	1	15 - 6	0 堀託郎 (必由館)	1回戦
16	山本幸嗣(1) (北稜)	1	15 - 6	0 原田祥吾 (苓明)	1回戦
17	奈須直臣(1) (大津)	1	17 - 14	0 長嶺陽平 (東稜)	1回戦
18	宮本将光(1) (八代東)	1	15 - 2	0 小林徹 (熊本工業)	1回戦
19	山田雄太(1) (宇土)	1	15 - 2	0 岩上信 (鹿本商工)	1回戦
20	諸熊裕也 (熊本西A)	1	15 - 11	0 荒木寛貴 (矢部)	1回戦
21	永廣祐樹(1) (玉名)	1	15 - 2	0 菊地亮平 (菊池)	1回戦
22	垂水陽亮(1) (鹿本商工)	1	15 - 0	0 利光大成 (専修大学玉名)	1回戦
23	前坂龍之介(1) (必由館)	1	15 - 12	0 後藤翼 (千原台)	1回戦
24	上田幸平(1) (済々黌)	1	15 - 6	0 山村信悟 (蘇陽)	1回戦
25	片山将太(1) (熊本北)	1	15 - 2	0 小山竜弥 (北稜)	1回戦

	勝者名(学校名)	スコア	敗者名(学校名)	回戦
26	大間翔吾(1) (秀岳館)	1 15 - 0 0	大森薫 (千原台A)	1回戦
27	村田政徳(1) (菊池)	1 15 - 7 0	作尾遙 (八代工業)	1回戦
28	田中裕太(1) (宇土) キケン		岩本圭史 (文徳)	1回戦
29	古澤光樹(1) (熊本西)	1 15 - 4 0	下田龍希 (小国)	1回戦
30	大津山顕司(1) (鹿本)	1 15 - 3 0	清藤聖也 (千原台)	1回戦
31	木村将太(1) (菊池)	1 15 - 12 0	山本翔太 (熊本)	1回戦
32	金枝郷(1) (東海大学第二) 両方キケン		小川鉄平 (水俣工業)	1回戦
33	北島智博(1) (玉名)	1 15 - 3 0	村上大樹 (八代工業高専)	1回戦
34	白井琢朗(1) (宇土)	1 15 - 10 0	山部彰俊 (第二)	1回戦
35	津村薫光(1) (熊本工業)	1 15 - 3 0	山田幸輝 (矢部)	1回戦
36	荒木康博(1) (熊本西)	1 15 - 8 0	川畑裕幸 (国府)	1回戦
37	楠本達郎(1) (松橋)	1 15 - 4 0	松村紘克 (大矢野)	1回戦
38	武田隆日郎(1) (荒尾)	1 15 - 3 0	平木一成 (蘇陽)	1回戦
39	稲崎博久(1) (東稜)	1 17 - 15 0	古閑和崇 (真和)	1回戦
40	奥村祥太 (国府)	1 15 - 4 0	川崎省吾 (矢部)	1回戦
41	川本真司(1) (秀岳館)	1 15 - 4 0	衛藤竜太郎 (熊本北)	1回戦
42	小島幸久(1) (玉名工業)	1 15 - 0 0	小鉢隼平 (宇土)	1回戦
43	山本周平(1) (済々黌)	1 17 - 15 0	山内勇樹 (芦北)	1回戦
44	宮本慎也(1) (文徳)	1 15 - 8 0	楠山郁海 (芦北)	1回戦
45	大西一平(1) (天草)	1 15 - 9 0	中村勇介 (矢部)	1回戦
46	内田龍栄(1) (鹿本商工)	1 15 - 6 0	坂梨幸平 (国府)	1回戦
47	小原邦裕(1) (八代農業)	1 15 - 7 0	池田慎一 (大矢野)	1回戦
48	米加田英史(1) (鹿本)	1 15 - 4 0	原田勇樹 (八代工業)	1回戦
49	西村尚矩(1) (湧心館) キケン		吉田信也 (苓明)	1回戦
50	中村謙吾(1) (必由館)	1 15 - 8 0	野村康人 (第二)	1回戦

	勝者名(学校名)	スコア	敗者名(学校名)	回戦
51	坂井太陽(1) (宇土)	1 15 - 9 0	赤松武総 (千原台)	1回戦
52	甲斐宣明(1) (済々黌)	1 15 - 3 0	倉田大吾 (水俣)	1回戦
53	梶原康弘(1) (八代)	1 17 - 14 0	小羽順也 (牛深)	1回戦
54	久保亮二(1) (第二)	1 15 - 1 0	岡本和博 (御船)	1回戦
55	大塚成貴(1) (東稜)	1 15 - 1 0	藺牟田佑紀 (湧心館)	1回戦
56	永松直樹(1) (荒尾)	1 15 - 4 0	藤好宏 (国府)	1回戦
57	勝田翔悟(1) (芦北) キケン		南川佳寛 (矢部)	1回戦
58	宮本知幸(1) (宇土)	1 15 - 9 0	大久保寿 (専修大学玉名)	1回戦
59	川崎誠(1) (水俣工業)	1 15 - 5 0	村上幸史 (八代農業)	1回戦
60	緒方圭太(1) (第二)	1 15 - 3 0	前田真崇 (千原台)	1回戦
61	武田辰哉 (国府)	1 15 - 1 0	渡辺勇太 (阿蘇)	1回戦
62	西村康平(1) (玉名)	1 15 - 0 0	岩井賢太郎 (水俣)	1回戦
63	高橋幸一郎(1) (必由館)	1 15 - 1 0	山口憲泰 (蘇陽)	1回戦
64	川俣勝也(1) (鹿本) キケン		堤久幸 (文徳)	1回戦
65	木村知史(1) (北稜)	1 15 - 11 0	勝田龍弥 (水俣)	1回戦
66	今村俊介(1) (荒尾)	1 15 - 0 0	甲斐祐志 (菊池農業)	1回戦
67	木村広志(1) (東海大学第二)	1 15 - 4 0	中村真吾 (済々黌)	1回戦
68	佐藤俊也(1) (第二)	1 15 - 1 0	糺本大和 (宇土)	1回戦
69	藤本将人(1) (翔陽)	1 15 - 3 0	小島範大 (真和)	1回戦
70	宮本和幸(1) (東稜)	1 15 - 1 0	山崎雄聖 (矢部)	1回戦
71	坂口佳孝(1) (芦北)	1 15 - 0 0	丸山達也 (秀岳館)	1回戦
72	森翔太(1) (八代工業高専)	1 15 - 12 0	前川友宏 (玉名)	1回戦
73	坂本洋平(1) (苓明)	1 15 - 1 0	渡邊裕貴 (第二)	1回戦
74	斉藤智志(1) (北稜) キケン		西垣和成 (牛深)	1回戦
75	西山晃司(1) (荒尾)	1 15 - 0 0	前田透瑠 (熊本工業)	1回戦

	勝者名(学校名)	スコア	敗者名(学校名)	回戦
76	松山智則(1) (千原台)	1 15 - 6 0	下津章 (阿蘇)	1回戦
77	黒瀬佑太(1) (ルーテル学院)	1 15 - 1 0	西村龍成 (鹿本商工)	1回戦
78	林 慎也(1) (専修大学玉名)	1 15 - 2 0	渡辺惟倫 (東稜)	1回戦
79	川島裕哉(1) (芦北)	1 15 - 0 0	宮尾智祐 (八代農業)	1回戦
80	山下龍誠(1) (済々黌)	1 15 - 0 0	田中浩大 (第二)	1回戦
81	竹山隆盛(1) (八代南)	1 15 - 4 0	小林史明 (熊本西)	1回戦
82	前田隆志(1) (東稜)	1 15 - 10 0	中村雄蔵 (水俣)	1回戦
83	西村勇哉(1) (宇土) キケン		弥頭勇也 (蘇陽)	1回戦
84	久保田康太(1) (熊本中央)	1 15 - 7 0	佐藤智博 (鹿本)	1回戦
85	岩永晃 (1) (玉名工業)	1 15 - 0 0	松本尚大 (文徳)	1回戦
86	塩山博史 (熊本西A)	1 15 - 0 0	小川誠 (牛深)	1回戦
87	加来正臣(1) (熊本農業)	1 15 - 13 0	松田修平 (秀岳館)	1回戦
88	佐藤誠哉(1) (済々黌)	1 15 - 2 0	國本翔太 (千原台)	1回戦
89	田上翼 (1) (小川工業)	1 15 - 6 0	佐古勇介 (熊本)	1回戦
90	園川翔 (1) (御船)	1 15 - 4 0	山内聡一郎 (大津)	1回戦
91	後藤弘樹(1) (翔陽)	1 15 - 9 0	中野義久 (鹿本)	1回戦
92	多武信二(1) (八代南)	1 15 - 4 0	窪川遼 (水俣)	1回戦
93	佐伯拓也 (国府)	1 15 - 13 0	藤本義弘 (第二)	1回戦
94	山本貴士(1) (芦北)	1 15 - 2 0	大村涼太 (蘇陽)	1回戦
95	坂本大志(1) (必由館) キケン		西 勇人 (熊本商業)	1回戦
96	友田太 (1) (翔陽) キケン		中村俊輔 (第二)	1回戦
97	小山芳浩(1) (八代東)	1 15 - 11 0	大村裕貴 (済々黌)	1回戦
98	原部晴海(1) (小国)	1 15 - 10 0	中田裕介 (苓明)	1回戦
99	中村龍星(1) (秀岳館)	1 15 - 9 0	大倉智樹 (荒尾)	1回戦
100	三浦侑 (1) (熊本)	1 15 - 3 0	吉村剛 (熊本西A)	1回戦

	勝者名(学校名)	スコア	敗者名(学校名)	回戦
101	玉井皓也(1) (八代東)	1 15 - 0 0	鬼束雅祐 (済々黌)	2回戦
102	高木雄介(1) (鹿本) キケン		原章仁 (八代農業)	2回戦
103	佐渡順平(1) (阿蘇)	1 15 - 12 0	鹿本直也 (熊本西)	2回戦
104	柿本健太(1) (第二) キケン		甲斐力矢 (甲佐)	2回戦
105	藤本陽輔(1) (熊本)	1 15 - 8 0	杉村悠輔 (芦北)	2回戦
106	北垣将泰(1) (熊本北)	1 15 - 5 0	久保田俊彦 (八代)	2回戦
107	東田孝信(1) (荒尾)	1 15 - 6 0	鎗水博基 (小国)	2回戦
108	中島勇輝(1) (熊本学園大付)	1 15 - 6 0	宇土口健 (玉名)	2回戦
109	小林秀樹(1) (熊本中央)	1 15 - 1 0	草野琢視 (熊本工業)	2回戦
110	池田隼人(1) (小川工業) キケン		郡山雄也 (甲佐)	2回戦
111	鳥巢稔(1) (荒尾)	1 15 - 1 0	谷脇直大佳 (水俣)	2回戦
112	森崎裕之(1) (八代農業)	1 15 - 6 0	長井和正 (必由館)	2回戦
113	竹永大輔(1) (小川工業)	1 15 - 2 0	井上雅裕 (東稜)	2回戦
114	松島弘明(1) (熊本西)	1 15 - 0 0	橋本憲昭 (宇土)	2回戦
115	吉村祐哉(1) (八代南)	1 15 - 5 0	原部晴樹 (小国)	2回戦
116	平川一成(1) (熊本北)	1 15 - 0 0	福田貴大 (八代)	2回戦
117	木野淳一(1) (熊本中央)	1 15 - 1 0	松田高哉 (文徳)	2回戦
118	西浦晃司(1) (鹿本)	1 15 - 0 0	上原仁志 (国府)	2回戦
119	櫛本祐太郎(1) (済々黌)	1 15 - 1 0	上島裕矢 (阿蘇)	2回戦
120	志水優一(1) (熊本西)	1 15 - 9 0	山本幸嗣 (北稜)	2回戦
121	後藤博幸(1) (玉名工業)	1 15 - 1 0	奈須直臣 (大津)	2回戦
122	宮本将光(1) (八代東)	1 15 - 0 0	西岡俊 (八代農業)	2回戦
123	後藤良紘(1) (千原台)	1 15 - 1 0	樋口隆広 (御船)	2回戦
124	本田翔(1) (玉名)	1 15 - 0 0	山田雄太 (宇土)	2回戦
125	上村圭資(1) (八代東)	1 15 - 1 0	諸熊裕也 (熊本西A)	2回戦

	勝者名(学校名)	スコア	敗者名(学校名)	回戦
126	大河原 眞 (1) (熊本)	1 15 - 3 0	広 田 拓 美 (秀岳館)	2回戦
127	永 廣 祐 樹(1) (玉名)	1 15 - 1 0	富 田 正 宣 (第二)	2回戦
128	濱 田 誠 (1) (八代南)	1 15 - 0 0	垂 水 陽 亮 (鹿本商工)	2回戦
129	前 坂 龍之介(1) (必由館)	1 15 - 0 0	江 口 正 樹 (東稜)	2回戦
130	山 野 玲 嗣(1) (八代工業高専)	1 15 - 1 0	上 田 幸 平 (済々黌)	2回戦
131	怒留湯 翔 太(1) (文徳)	1 15 - 10 0	時 松 賢 生 (小国)	2回戦
132	柴 尾 翔 (1) (熊本学園大付)	1 15 - 1 0	片 山 将 太 (熊本北)	2回戦
133	安 田 慶 (1) (熊本学園大付)	1 15 - 6 0	大 間 翔 吾 (秀岳館)	2回戦
134	西 田 昌 平(1) (東稜)	1 15 - 0 0	早 瀬 貴 宏 (八代)	2回戦
135	村 田 政 徳(1) (菊池)	1 15 - 1 0	切 通 哲 朗 (第二)	2回戦
136	大 嶋 亨 (1) (御船)	1 15 - 12 0	田 中 裕 太 (宇土)	2回戦
137	古 澤 光 樹(1) (熊本西)	1 15 - 9 0	山 田 崇 史 (牛深)	2回戦
138	志 水 悟 (1) (八代東)	1 15 - 4 0	大津山 顕 司 (鹿本)	2回戦
139	井 上 正 博(1) (専修大学玉名)	1 15 - 0 0	轟 木 竜 治 (阿蘇)	2回戦
140	木 村 将 太(1) (菊池) キケン		中 村 真 琴 (熊本中央)	2回戦
141	廣 岡 辰 徳(1) (八代東) 片方この試合の前にケツ			2回戦
142	伊 佐 誠 (1) (甲佐) キケン		河 野 高 (玉名工業)	2回戦
143	北 島 智 博(1) (玉名)	1 15 - 5 0	米 満 研 三 (熊本)	2回戦
144	白 井 琢 朗(1) (宇土)	1 15 - 0 0	篠 田 恭 兵 (水俣)	2回戦
145	津 村 薫 光(1) (熊本工業)	1 15 - 1 0	赤 星 陽 馬 (翔陽)	2回戦
146	平 野 温 人(1) (八代農業)	1 15 - 13 0	荒 木 康 博 (熊本西)	2回戦
147	浅 尾 隆 太(1) (大津)	1 17 - 14 0	上 田 貴 文 (千原台)	2回戦
148	中 村 彰 孝(1) (九州学院)	1 15 - 2 0	楠 本 達 郎 (松橋)	2回戦
149	野 田 博 昭(1) (熊本中央)	1 15 - 0 0	武 田 隆 日 郎 (荒尾)	2回戦
150	西 村 亮 祐 (熊本西A)	1 15 - 9 0	児 島 孝 志 (八代農業)	2回戦

	勝者名(学校名)	スコア	敗者名(学校名)	回戦
151	稲崎博久(1) (東稜)	1 15 - 5 0	奥川晃生 (八代)	2回戦
152	奥村祥太 (国府)	1 15 - 6 0	末松岳 (第二)	2回戦
153	原田達也(1) (翔陽)	1 15 - 3 0	川本真司 (秀岳館)	2回戦
154	小島幸久(1) (玉名工業)	1 15 - 1 0	横島瑞輝 (苓明)	2回戦
155	田尻翔太(1) (文徳)	1 15 - 10 0	坂本幸史朗 (熊本工業)	2回戦
156	村田竜也(1) (熊本学園大付)	1 15 - 1 0	山本周平 (済々黌)	2回戦
157	井上真治(1) (秀岳館)	1 15 - 10 0	宮本慎也 (文徳)	2回戦
158	大西一平(1) (天草)	1 15 - 4 0	北村光将 (千原台A)	2回戦
159	小柳雅俊(1) (熊本北)	1 15 - 3 0	内田龍栄 (鹿本商工)	2回戦
160	柴尾智博(1) (北稜)	1 15 - 1 0	小原邦裕 (八代農業)	2回戦
161	田中寿幸 (熊本西A)	1 15 - 3 0	米加田英史 (鹿本)	2回戦
162	西村尚矩(1) (湧心館)	1 15 - 10 0	村上博 (荒尾)	2回戦
163	富岡卓(1) (熊本工業) キケン		金井武蔵 (済々黌)	2回戦
164	武山修三(1) (八代東)	1 15 - 1 0	中村謙吾 (必由館)	2回戦
165	近藤早寿(1) (八代東)	1 15 - 0 0	坂井太陽 (宇土)	2回戦
166	渡邊拓郎(1) (熊本)	1 15 - 4 0	奥村将史 (八代工業)	2回戦
167	甲斐宣明(1) (済々黌)	1 15 - 12 0	辻太郎 (熊本工業)	2回戦
168	梶原康弘(1) (八代) キケン		入江俊 (熊本西A)	2回戦
169	久保亮二(1) (第二)	1 15 - 2 0	古川竜也 (鹿本商工)	2回戦
170	北嶋伸悟(1) (熊本北)	1 15 - 1 0	大塚成貴 (東稜)	2回戦
171	永松直樹(1) (荒尾)	1 15 - 5 0	宇藤清二郎 (翔陽)	2回戦
172	後藤俊作(1) (玉名)	1 15 - 0 0	勝田翔悟 (芦北)	2回戦
173	泉清貴(1) (熊本中央)	1 15 - 1 0	宮本知幸 (宇土)	2回戦
174	田中祐輔(1) (芦北)	1 15 - 4 0	竹谷京輔 (大矢野)	2回戦
175	田代智康(1) (八代)	1 15 - 0 0	川崎誠 (水俣工業)	2回戦

	勝者名(学校名)	スコア	敗者名(学校名)	回戦
176	緒方圭太(1) (第二)	1 17 - 14 0	寶塚裕介 (苓明)	2回戦
177	横田昂希(1) (済々黌)	1 15 - 0 0	武田辰哉 (国府)	2回戦
178	西村康平(1) (玉名)	1 15 - 5 0	小早川亮 (八代)	2回戦
179	宮崎真(1) (菊池農業)	1 15 - 3 0	吉武貴史 (熊本工業)	2回戦
180	川島貴弘(1) (秀岳館)	1 15 - 2 0	高橋幸一郎 (必由館)	2回戦
181	門田祐一(1) (熊本学園大付)	1 15 - 0 0	川俣勝也 (鹿本)	2回戦
182	福岡卓也(1) (千原台) キケン		東拓也 (玉名工業)	2回戦
183	木村知史(1) (北稜)	1 15 - 6 0	中村修 (八代工業)	2回戦
184	今村俊介(1) (荒尾)	1 15 - 1 0	野嶋松記 (苓明)	2回戦
185	益田充彬(1) (大矢野)	1 15 - 1 0	木村広志 (東海大学第二)	2回戦
186	宇都宮臨(1) (八代工業高専)	1 17 - 16 0	佐藤俊也 (第二)	2回戦
187	川田健悟(1) (熊本西) キケン		森山恭平 (八代農業)	2回戦
188	遠原誠一郎(1) (八代東)	1 15 - 10 0	藤本将人 (翔陽)	2回戦
189	宮本裕輔(1) (九州学院)	1 17 - 15 0	宮本和幸 (東稜)	2回戦
190	木村有宏(1) (ルーテル学院)	1 15 - 7 0	吉本寛 (必由館)	2回戦
191	坂口佳孝(1) (芦北)	1 15 - 0 0	仲川将人 (熊本西A)	2回戦
192	穴見裕大(1) (小国)	1 15 - 9 0	森翔太 (八代工業高専)	2回戦
193	坂本洋平(1) (苓明)	1 15 - 7 0	茨木陵丞 (鹿本商工)	2回戦
194	川上和真(1) (玉名工業)	1 15 - 2 0	斉藤智志 (北稜)	2回戦
195	権頭雄太郎(1) (熊本西)	1 15 - 6 0	宇野貴大 (熊本北)	2回戦
196	新野尾誠(1) (熊本中央)	1 15 - 0 0	西山晃司 (荒尾)	2回戦
197	古賀友朗(1) (八代東)	1 15 - 3 0	松山智則 (千原台)	2回戦
198	中瀬聡一郎(1) (文徳)	1 15 - 13 0	富永翔太 (熊本北)	2回戦
199	黒瀬佑太(1) (ルーテル学院)	1 15 - 12 0	深牧俊彦 (秀岳館)	2回戦
200	林慎也(1) (専修大学玉名)	1 15 - 1 0	藤原卓人 (水俣工業)	2回戦

	勝者名(学校名)	スコア		敗者名(学校名)	回戦
201	川島裕哉(1) (芦北)	1	15 - 13	0 安藤浩樹 (翔陽)	2回戦
202	山下龍誠(1) (済々黌)	1	15 - 12	0 岩村朋仁 (八代工業高専)	2回戦
203	恵良幸則(1) (城北)	1	15 - 1	0 丸山達也 (宇土)	2回戦
204	上田光洋(1) (熊本中央)	1	15 - 13	0 竹山隆盛 (八代南)	2回戦
205	大瀬戸健(1) (熊本学園大付)	1	15 - 0	0 前田隆志 (東稜)	2回戦
206	清田哲郎(1) (玉名)	1	15 - 0	0 佐藤幸健 (苓明)	2回戦
207	栗焼史弥(1) (城北)	1	15 - 1	0 西村勇哉 (宇土)	2回戦
208	久保田康太(1) (熊本中央)	1	15 - 2	0 松永徹 (八代農業)	2回戦
209	岩永晃(1) (玉名工業)	1	15 - 3	0 東翔大 (必由館)	2回戦
210	本山靖寛(1) (北稜)	1	15 - 10	0 塩山博史 (熊本西A)	2回戦
211	大木竜童(1) (熊本北)	1	15 - 6	0 村山公栄 (矢部)	2回戦
212	松村裕二(1) (九州学院)	1	15 - 1	0 加来正臣 (熊本農業)	2回戦
213	狩野大樹(1) (熊本中央)	1	15 - 6	0 佐藤誠哉 (済々黌)	2回戦
214	松永朋也(1) (八代農業)	1	15 - 9	0 本村隆吉 (玉名)	2回戦
215	田上翼(1) (小川工業)	1	15 - 0	0 清辻勇太 (甲佐)	2回戦
216	園川翔(1) (御船)	1	15 - 8	0 宮城和馬 (天草東)	2回戦
217	後藤弘樹(1) (翔陽)	1	15 - 3	0 久保貴史 (熊本西)	2回戦
218	大崎源太(1) (鎮西)	1	17 - 16	0 多武信二 (八代南)	2回戦
219	近藤史也(1) (松橋)	1	15 - 11	0 大塚大吾 (天草)	2回戦
220	竹本祐輔(1) (八代東)	1	15 - 3	0 佐伯拓也 (国府)	2回戦
221	生松辰也(1) (熊本北)	1	15 - 3	0 山本貴士 (芦北)	2回戦
222	坂本大志(1) (必由館)	1	15 - 11	0 栗屋喬廣 (矢部)	2回戦
223	片山裕章(1) (玉名)	1	15 - 8	0 友田太 (翔陽)	2回戦
224	木下喜博(1) (八代工業)	1	15 - 7	0 小山芳浩 (八代東)	2回戦
225	高原龍星(1) (熊本工業)	1	15 - 0	0 原部晴海 (小国)	2回戦

	勝者名(学校名)	スコア	敗者名(学校名)	回戦
226	中村龍星(1) (秀岳館)	1 15 - 0 0	山内崇史 (水俣)	2回戦
227	境良太(1) (八代)	1 15 - 7 0	立花太祐 (千原台A)	2回戦
228	坂本健(1) (熊本学園大付)	1 15 - 0 0	三浦侑 (熊本)	2回戦
229	玉井皓也(1) (八代東)	1 15 - 2 0	高木雄介 (鹿本)	3回戦
230	佐渡順平(1) (阿蘇)	1 17 - 15 0	柿本健太 (第二)	3回戦
231	藤本陽輔(1) (熊本)	1 15 - 7 0	北垣将泰 (熊本北)	3回戦
232	中島勇輝(1) (熊本学園大付)	1 15 - 7 0	東田孝信 (荒尾)	3回戦
233	小林秀樹(1) (熊本中央)	1 15 - 2 0	池田隼人 (小川工業)	3回戦
234	森崎裕之(1) (八代農業)	1 15 - 1 0	鳥巢稔 (荒尾)	3回戦
235	松島弘明(1) (熊本西)	1 15 - 2 0	竹永大輔 (小川工業)	3回戦
236	平川一成(1) (熊本北)	1 15 - 5 0	吉村祐哉 (八代南)	3回戦
237	木野淳一(1) (熊本中央)	1 15 - 8 0	西浦晃司 (鹿本)	3回戦
238	志水優一(1) (熊本西)	1 15 - 10 0	櫛本祐太郎 (済々黌)	3回戦
239	宮本将光(1) (八代東)	1 15 - 3 0	後藤博幸 (玉名工業)	3回戦
240	本田翔(1) (玉名)	1 15 - 2 0	後藤良紘 (千原台)	3回戦
241	上村圭資(1) (八代東)	1 15 - 1 0	大河原真 (熊本)	3回戦
242	永廣祐樹(1) (玉名)	1 15 - 5 0	濱田誠 (八代南)	3回戦
243	前坂龍之介(1) (必由館)	1 15 - 8 0	山野玲嗣 (八代工業高専)	3回戦
244	柴尾翔(1) (熊本学園大付)	1 15 - 0 0	怒留湯翔太 (文徳)	3回戦
245	安田慶(1) (熊本学園大付)	1 15 - 2 0	西田昌平 (東稜)	3回戦
246	村田政徳(1) (菊池)	1 15 - 1 0	大嶋亨 (御船)	3回戦
247	志水悟(1) (八代東)	1 15 - 11 0	古澤光樹 (熊本西)	3回戦
248	井上正博(1) (専修大学玉名)	1 15 - 6 0	木村将太 (菊池)	3回戦
249	廣岡辰徳(1) (八代東)	1 15 - 1 0	伊佐誠 (甲佐)	3回戦
250	北島智博(1) (玉名)	1 15 - 1 0	白井琢朗 (宇土)	3回戦

	勝者名(学校名)	スコア	敗者名(学校名)	回戦
251	津村 薫 光(1) (熊本工業)	1 15 - 11 0	平野 温 人 (八代農業)	3回戦
252	中村 彰 孝(1) (九州学院)	1 15 - 1 0	浅尾 隆 太 (大津)	3回戦
253	野田 博 昭(1) (熊本中央)	1 15 - 2 0	西村 亮 祐 (熊本西A)	3回戦
254	稲崎 博 久(1) (東稜)	1 15 - 7 0	奥村 祥 太 (国府)	3回戦
255	原田 達 也(1) (翔陽)	1 15 - 11 0	小島 幸 久 (玉名工業)	3回戦
256	村田 竜 也(1) (熊本学園大付)	1 15 - 0 0	田尻 翔 太 (文徳)	3回戦
257	井上 真 治(1) (秀岳館)	1 15 - 6 0	大西 一 平 (天草)	3回戦
258	柴尾 智 博(1) (北稜)	1 15 - 5 0	小柳 雅 俊 (熊本北)	3回戦
259	田中 寿 幸 (熊本西A)	1 15 - 13 0	西村 尚 矩 (湧心館)	3回戦
260	武山 修 三(1) (八代東)	1 15 - 2 0	富岡 卓 (熊本工業)	3回戦
261	近藤 早 寿(1) (八代東)	1 15 - 2 0	渡邊 拓 郎 (熊本)	3回戦
262	甲斐 宣 明(1) (済々黌)	1 17 - 16 0	梶原 康 弘 (八代)	3回戦
263	北嶋 伸 悟(1) (熊本北)	1 15 - 8 0	久保 亮 二 (第二)	3回戦
264	後藤 俊 作(1) (玉名)	1 15 - 0 0	永松 直 樹 (荒尾)	3回戦
265	泉 清 貴(1) (熊本中央)	1 15 - 2 0	田中 祐 輔 (芦北)	3回戦
266	田代 智 康(1) (八代)	1 15 - 1 0	緒方 圭 太 (第二)	3回戦
267	西村 康 平(1) (玉名)	1 15 - 11 0	横田 昂 希 (済々黌)	3回戦
268	川島 貴 弘(1) (秀岳館)	1 15 - 2 0	宮崎 真 (菊池農業)	3回戦
269	門田 祐 一(1) (熊本学園大付)	1 15 - 0 0	福岡 卓 也 (千原台)	3回戦
270	今村 俊 介(1) (荒尾)	1 15 - 2 0	木村 知 史 (北稜)	3回戦
271	宇都宮 臨 (1) (八代工業高専)	1 15 - 10 0	益田 充 彬 (大矢野)	3回戦
272	遠原 誠一郎(1) (八代東)	1 15 - 2 0	川田 健 悟 (熊本西)	3回戦
273	木村 有 宏(1) (ルーテル学院)	1 15 - 4 0	宮本 裕 輔 (九州学院)	3回戦
274	穴見 裕 大(1) (小国)	1 15 - 7 0	坂口 佳 孝 (芦北)	3回戦
275	坂本 洋 平(1) (苓明)	1 15 - 3 0	川上 和 真 (玉名工業)	3回戦

	勝者名(学校名)	スコア	敗者名(学校名)	回戦
276	新野尾 誠 (1) (熊本中央)	1 15 - 2 0	権 頭 雄太郎 (熊本西)	3回戦
277	古 賀 友 朗(1) (八代東)	1 15 - 2 0	中 瀬 聡一郎 (文徳)	3回戦
278	黒 瀬 佑 太(1) (ルーテル学院)	1 15 - 7 0	林 慎 也 (専修大学玉名)	3回戦
279	川 島 裕 哉(1) (芦北)	1 15 - 9 0	山 下 龍 誠 (済々黌)	3回戦
280	上 田 光 洋(1) (熊本中央)	1 15 - 4 0	恵 良 幸 則 (城北)	3回戦
281	大瀬戸 健 (1) (熊本学園大付)	1 15 - 4 0	清 田 哲 郎 (玉名)	3回戦
282	久保田 康 太(1) (熊本中央)	1 15 - 7 0	栗 焼 史 弥 (城北)	3回戦
283	岩 永 晃 (1) (玉名工業)	1 15 - 5 0	本 山 靖 寛 (北稜)	3回戦
284	松 村 裕 二(1) (九州学院)	1 15 - 1 0	大 木 竜 童 (熊本北)	3回戦
285	狩 野 大 樹(1) (熊本中央)	1 15 - 2 0	松 永 朋 也 (八代農業)	3回戦
286	田 上 翼 (1) (小川工業)	1 15 - 2 0	園 川 翔 (御船)	3回戦
287	大 崎 源 太(1) (鎮西)	1 15 - 4 0	後 藤 弘 樹 (翔陽)	3回戦
288	竹 本 祐 輔(1) (八代東)	1 15 - 6 0	近 藤 史 也 (松橋)	3回戦
289	生 松 辰 也(1) (熊本北)	1 15 - 3 0	坂 本 大 志 (必由館)	3回戦
290	木 下 喜 博(1) (八代工業) キケン		片 山 裕 章 (玉名)	3回戦
291	高 原 龍 星(1) (熊本工業)	1 15 - 6 0	中 村 龍 星 (秀岳館)	3回戦
292	坂 本 健 (1) (熊本学園大付)	1 15 - 0 0	境 良 太 (八代)	3回戦
293	玉 井 皓 也(1) (八代東)	1 15 - 0 0	佐 渡 順 平 (阿蘇)	4回戦
294	中 島 勇 輝(1) (熊本学園大付)	1 15 - 11 0	藤 本 陽 輔 (熊本)	4回戦
295	森 崎 裕 之(1) (八代農業)	1 15 - 12 0	小 林 秀 樹 (熊本中央)	4回戦
296	平 川 一 成(1) (熊本北)	1 15 - 1 0	松 島 弘 明 (熊本西)	4回戦
297	木 野 淳 一(1) (熊本中央)	1 15 - 0 0	志 水 優 一 (熊本西)	4回戦
298	本 田 翔 (1) (玉名)	1 15 - 8 0	宮 本 将 光 (八代東)	4回戦
299	上 村 圭 資(1) (八代東)	1 15 - 9 0	永 廣 祐 樹 (玉名)	4回戦
300	柴 尾 翔 (1) (熊本学園大付)	1 15 - 4 0	前 坂 龍之介 (必由館)	4回戦

	勝者名(学校名)	スコア	敗者名(学校名)	回戦
301	安田 慶 (1) (熊本学園大付)	1 15 - 7 0	村田 政徳 (菊池)	4回戦
302	志水 悟 (1) (八代東)	1 15 - 13 0	井上 正博 (専修大学玉名)	4回戦
303	廣岡 辰徳(1) (八代東)	1 15 - 7 0	北島 智博 (玉名)	4回戦
304	中村 彰孝(1) (九州学院)	1 15 - 6 0	津村 薫光 (熊本工業)	4回戦
305	野田 博昭(1) (熊本中央)	1 15 - 0 0	稲崎 博久 (東稜)	4回戦
306	村田 竜也(1) (熊本学園大付)	1 15 - 0 0	原田 達也 (翔陽)	4回戦
307	柴尾 智博(1) (北稜)	1 15 - 11 0	井上 真治 (秀岳館)	4回戦
308	武山 修三(1) (八代東)	1 15 - 0 0	田中 寿幸 (熊本西A)	4回戦
309	近藤 早寿(1) (八代東)	1 15 - 0 0	甲斐 宣明 (済々黌)	4回戦
310	後藤 俊作(1) (玉名)	1 15 - 6 0	北嶋 伸悟 (熊本北)	4回戦
311	泉 清貴(1) (熊本中央)	1 15 - 12 0	田代 智康 (八代)	4回戦
312	川島 貴弘(1) (秀岳館)	1 15 - 2 0	西村 康平 (玉名)	4回戦
313	今村 俊介(1) (荒尾)	1 17 - 14 0	門田 祐一 (熊本学園大付)	4回戦
314	遠原 誠一郎(1) (八代東)	1 15 - 0 0	宇都宮 臨 (八代工業高専)	4回戦
315	木村 有宏(1) (ルーテル学院)	1 15 - 4 0	穴見 裕大 (小国)	4回戦
316	新野尾 誠 (1) (熊本中央)	1 15 - 0 0	坂本 洋平 (苓明)	4回戦
317	古賀 友朗(1) (八代東)	1 15 - 1 0	黒瀬 佑太 (ルーテル学院)	4回戦
318	上田 光洋(1) (熊本中央)	1 15 - 2 0	川島 裕哉 (芦北)	4回戦
319	大瀬戸 健 (1) (熊本学園大付)	1 15 - 9 0	久保田 康太 (熊本中央)	4回戦
320	松村 裕二(1) (九州学院)	1 15 - 1 0	岩永 晃 (玉名工業)	4回戦
321	狩野 大樹(1) (熊本中央)	1 15 - 1 0	田上 翼 (小川工業)	4回戦
322	竹本 祐輔(1) (八代東)	1 15 - 4 0	大崎 源太 (鎮西)	4回戦
323	生松 辰也(1) (熊本北)	1 15 - 13 0	木下 喜博 (八代工業)	4回戦
324	坂本 健 (1) (熊本学園大付)	1 15 - 0 0	高原 龍星 (熊本工業)	4回戦
325	玉井 皓也(1) (八代東)	1 15 - 0 0	中島 勇輝 (熊本学園大付)	5回戦

	勝者名(学校名)	スコア	敗者名(学校名)	回戦
326	平川一成(1) (熊本北)	1 15 - 3 0	森崎裕之 (八代農業)	5回戦
327	木野淳一(1) (熊本中央)	1 17 - 16 0	本田翔 (玉名)	5回戦
328	上村圭資(1) (八代東)	1 15 - 12 0	柴尾翔 (熊本学園大付)	5回戦
329	安田慶(1) (熊本学園大付)	1 15 - 2 0	志水悟 (八代東)	5回戦
330	中村彰孝(1) (九州学院)	1 15 - 1 0	廣岡辰徳 (八代東)	5回戦
331	野田博昭(1) (熊本中央)	1 15 - 10 0	村田竜也 (熊本学園大付)	5回戦
332	武山修三(1) (八代東)	1 15 - 2 0	柴尾智博 (北稜)	5回戦
333	近藤早寿(1) (八代東)	1 15 - 3 0	後藤俊作 (玉名)	5回戦
334	川島貴弘(1) (秀岳館)	1 15 - 2 0	泉清貴 (熊本中央)	5回戦
335	遠原誠一郎(1) (八代東)	1 15 - 11 0	今村俊介 (荒尾)	5回戦
336	新野尾誠(1) (熊本中央)	1 15 - 7 0	木村有宏 (ルーテル学院)	5回戦
337	古賀友朗(1) (八代東)	1 15 - 6 0	上田光洋 (熊本中央)	5回戦
338	松村裕二(1) (九州学院)	1 15 - 9 0	大瀬戸健 (熊本学園大付)	5回戦
339	狩野大樹(1) (熊本中央)	1 15 - 5 0	竹本祐輔 (八代東)	5回戦
340		1 15 - 1 0		
341	玉井皓也(1) (八代東)	1 21 - 0 0	平川一成 (熊本北)	6回戦
342	木野淳一(1) (熊本中央)	1 21 - 11 0	上村圭資 (八代東)	6回戦
343	安田慶(1) (熊本学園大付)	1 21 - 6 0	中村彰孝 (九州学院)	6回戦
344	武山修三(1) (八代東)	1 21 - 6 0	野田博昭 (熊本中央)	6回戦
345	近藤早寿(1) (八代東)	1 21 - 10 0	川島貴弘 (秀岳館)	6回戦
346	新野尾誠(1) (熊本中央)	1 21 - 12 0	遠原誠一郎 (八代東)	6回戦
347	松村裕二(1) (九州学院)	1 23 - 22 0	古賀友朗 (八代東)	6回戦
348	坂本健(1) (熊本学園大付)	1 21 - 2 0	狩野大樹 (熊本中央)	6回戦
349	玉井皓也(1) (八代東)	2 15 - 0 15 - 4 0	木野淳一 (熊本中央)	準々決勝
350	武山修三(1) (八代東)	2 15 - 4 15 - 11 0	安田慶 (熊本学園大付)	準々決勝

第1ブロック

第2ブロック

- 1 藤田 博 士(九州学院)
- 2 中山 竜 佑(玉名工業)
- 3 鬼塚 智 行(第二)
- 4 村上 啓 太(済々黌)
- 5 荒木 暢 一(菊池農業)
- 6 岡本 勇 作(千原台)
- 7 宮崎 俊 紀(東稜)
- 8 山田 大 助(甲佐)
- 9 松岡 昭 宏(熊本工業)
- 10 宇田 将 人(八代工業高専)
- 11 宮原 佑 喜(人吉高五木分)
- 12 森 翔 太(文徳)
- 13 木戸 玄 徳(水俣)
- 14 加来 弘 旭(東海大学第二)
- 15 松本 信 (翔陽)
- 16 林田 和 希(大津)
- 17 松村 浩 平(八代)
- 18 島田 倫 明(天草)
- 19 松村 亮 治(熊本西)
- 20 神田 卓 郎(熊本)
- 21 堀川 雄 也(鹿本商工)

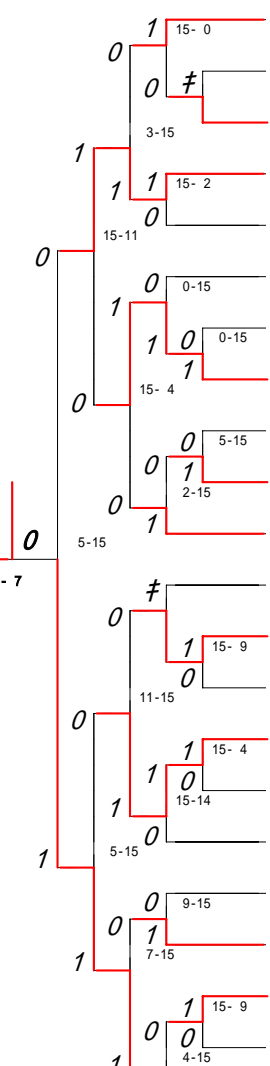
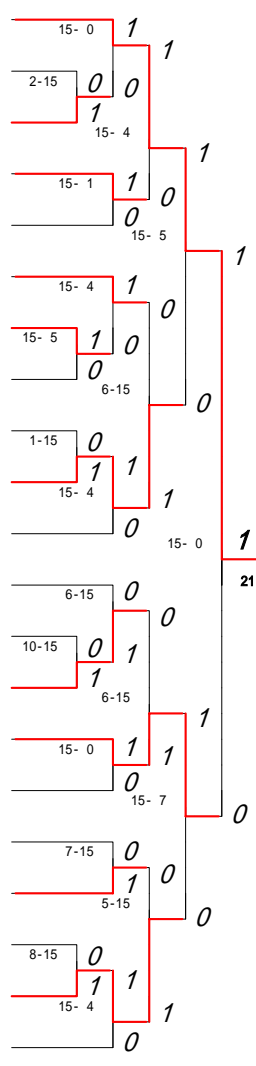

- 22 村上 由 弥(東海大学第二)
- 23 本 田 俊 (菊池農業)
- 24 山 田 真 憲(天草)
- 25 遠 山 勝 太(九州学院)
- 26 開 田 和 成(鹿本商工)
- 27 岩 根 健 史(菊池)
- 28 荒 坂 貴 之(千原台)
- 29 浅 尾 幸 希(翔陽)
- 30 松 本 祐 人(水俣)
- 31 岡 村 祥 吾(第二)
- 32 西 村 竜太郎(秀岳館)
- 33 井 太 一(熊本農業)
- 34 小 平 英 治(牛深)
- 35 坂 本 拓 也(水俣工業)
- 36 井 澤 文 幸(北稜)
- 37 芳 賀 脩 作(菊池)
- 38 井 芹 洸 希(甲佐)
- 39 上 田 崇 史(熊本北)
- 40 川 原 敬 一朗(熊本西)
- 41 高 原 亮 太(八代工業)
- 42 牧 村 伊 牙武(熊本工業)
- 43 杉 原 啓 介(秀岳館)

第3ブロック

第4ブロック

- 44 井下 公介(八代東)
- 45 堀 祐太郎(御船)
- 46 山下 国長(倉岳)
- 47 中川 裕太(玉名工業)
- 48 宇藤 正平(天草東)
- 49 岩男 一弘(必由館)
- 50 廣田 恭助(東海大学第二)
- 51 竹中 真迪(宇土)
- 52 尾田 進(苓明)
- 53 坂井 豪志(国府)
- 54 光永 仁(熊本)
- 55 松本 真吾(水俣)
- 56 松本 和弥(大津)
- 57 江口 貴英(八代)
- 58 前木場 奨(熊本)
- 59 松崎 良太(済々黌)
- 60 高木 祐輔(鹿本)
- 61 大倉 裕幸(鹿本商工)
- 62 豊田 次郎(九州学院)
- 63 井伊 孝徳(必由館)
- 64 熊谷 尚(天草)
- 65 西永 一穂(八代工業)

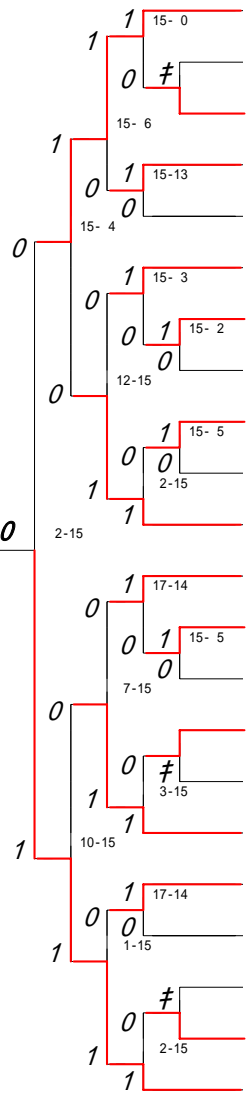
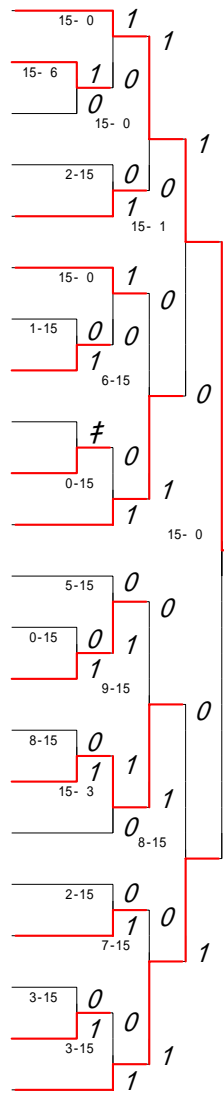

- 66 片山 大輔(東稜)
- 67 分山 英信(熊本)
- 68 中島 卓弥(熊本北)
- 69 長野 友祐(真和)
- 70 多田 哲朗(文徳)
- 71 田上 慎(小川工業)
- 72 吉田 宏樹(水俣)
- 73 東 皇希(人吉高五木分)
- 74 北原 諒(千原台)
- 75 金子 誠也(苓明)
- 76 浦川 洋光(熊本農業)
- 77 鋸 祐樹(鹿本)
- 78 西田 裕紀(御船)
- 79 梅川 尚也(天草)
- 80 鮎川 貴浩(熊本西)
- 81 井上 誠己(北稜)
- 82 笠本 佳宏(芦北)
- 83 吉元 隆宏(熊本電波高専)
- 84 山本 恭平(熊本工業)
- 85 下山 祐宇輝(水俣)
- 86 森川 功輝(牛深)
- 87 成松 正規(熊本北)

第5ブロック

第6ブロック

88 東 幸 太(熊本学園大付)	15-0	1	1	1	109 後 藤 優 一(鹿本)	15-4	1	0	110 中 村 昂 矢(国府)	13-15	0	0
89 山 本 義 隆(第二)	15-8	1	0	0	111 森 口 光 (天草)	10-15	0	1	112 北 原 大 介(湧心館)	0-15	1	0
90 宮 川 智 成(東海大学第二)	15-1	0	1	1	113 吉 村 肇 (八代)	7-15	1	0	114 安 田 佳 彦(玉名)	15-1	1	0
91 河 崎 貴 志(熊本工業)		1	0	1	115 上 村 慎 一(大津)	2-15	0	1	116 小 田 貴 裕(人吉高五木分)	15-0	1	0
92 坂 口 桂 悟(玉名工業)	15-7	1	0	1	117 瀨 口 武 史(済々黌)	15-2	1	0	118 深 堀 泰 史(東海大学第二)	15-2	1	0
93 米 村 賢 史(熊本西)	2-15	0	0	1	119 鈴 木 宏 和(水俣)	15-12	0	0	120 西 岡 宏 晃(御船)	4-15	0	0
94 本 田 剣 志(荒尾)	15-3	1	1	0	121 柿 坂 祐 貴(八代工業高専)	15-9	1	1	122 内 田 秀 樹(八代農業)	7-15	0	0
95 松 永 伸 作(阿蘇)	5-15	0	0	1	123 井 形 広 雄(熊本西)	15-11	1	1	124 田 村 元 治(千原台)	15-1	1	0
96 斉 藤 康 宏(御船)	0-15	0	1	1	125 勝 木 賢 士(宇土)	2-15	0	0	126 小 野 忍 (文徳)	15-3	1	0
97 小 川 公 俊(小川工業)	15-3	1	1	1	127 神 宮 賢 二 郎(玉名工業)	15-11	1	0	128 平 尾 聖 (倉岳)	0-15	0	0
98 児 玉 泰 隆(文徳)	15-2	0	1	0	129 兵 藤 裕 貴(熊本)	9-15	0	1	130 江 藤 彰 浩(九州学院)		0	1
99 中 路 竜 盛(国府)	2-15	0	0	1								
100 吉 田 翼 (倉岳)	0-15	0	1	0								
101 野 中 潤 一(天草)	14-17	1	0	0								
102 山 隈 祥 輝(翔陽)	2-15	0	1	0								
103 衛 藤 壽 洋(菊池農業)	4-15	1	0	0								
104 柿 坂 宗 一 郎(秀岳館)	15-8	1	0	1								
105 宮 山 義 嗣(熊本電波高専)	8-15	0	0	1								
106 白 石 直 己(熊本)	15-6	1	0	0								
107 村 上 淳 基(天草東)	3-15	0	0	1								
108 佐 藤 祐 介(熊本北)		1	1	0								

第7ブロック

第8ブロック

- 131 上村 貴大(玉名)
- 132 荒井 稔法(阿蘇)
- 133 川野 雅則(熊本西)
- 134 星子 竜輝(熊本)
- 135 原田 宣博(第二)
- 136 平島 敦史(鎮西)
- 137 緒方 拓也(芦北)
- 138 樋口 正弘(天草)
- 139 福島 幸大(水俣)
- 140 宮田 亨平(東稜)
- 141 江崎 大和(八代工業)
- 142 清水 弘法(九州学院)
- 143 加治原 仁之(宇土)
- 144 甲斐 靖幸(鎮西)
- 145 馬場 脩平(千原台)
- 146 矢田 大喜(牛深)
- 147 稲葉 大輔(菊池)
- 148 濱田 季男(小川工業)
- 149 山岡 弘明(熊本西)
- 150 関 佑輔(済々黷)
- 151 山口 隆史(鹿本商工)
- 152 山田 拓郎(八代)

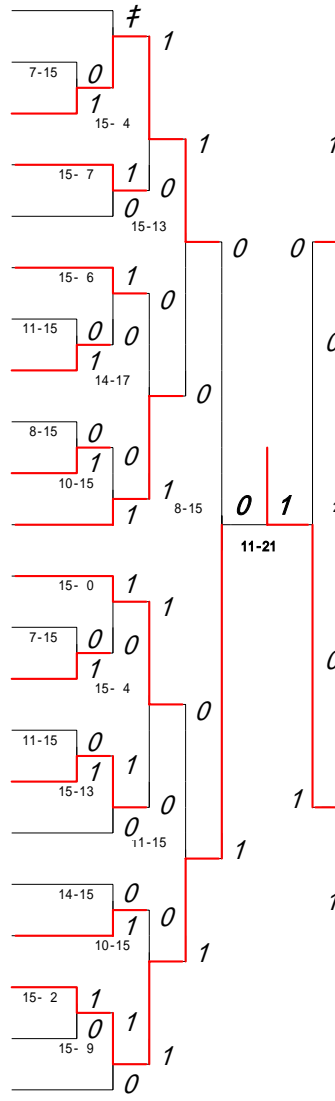

- 153 吉田 悠麻(八代東)
- 154 今村 匠(水俣工業)
- 155 田中 信伍(八代工業)
- 156 船津 隼人(城北)
- 157 飯田 真也(東稜)
- 158 武田 昂大(御船)
- 159 須崎 翔(牛深)
- 160 山下 茂樹(芦北)
- 161 吉田 晃紀(天草)
- 162 野島 直毅(苓明)
- 163 福山 弘晃(熊本)
- 164 山下 英皓(第二)
- 165 古閑 信宏(八代)
- 166 丸野 将司(熊本工業)
- 167 井上 雄喜(大津)
- 168 東 智久(千原台)
- 169 田原 和治(水俣)
- 170 村上 司(甲佐)
- 171 橋本 将臣(熊本北)
- 172 富田 潤也(鹿本)
- 173 川畑 義貴(九州学院)

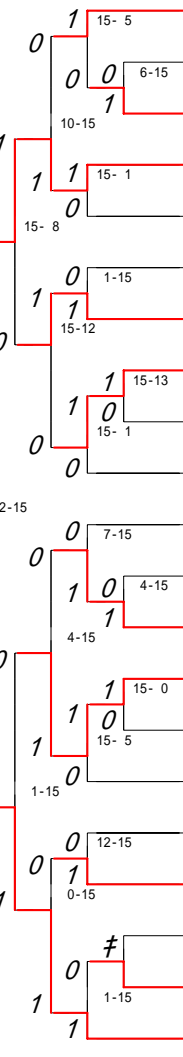

第9ブロック

第10ブロック

- 174 徳村 拓哉(八代東)
- 175 浦川 翔(御船)
- 176 栗原 剛史(熊本)
- 177 光永 渉(倉岳)
- 178 久保 純樹(天草)
- 179 上妻 隼人(千原台)
- 180 吉村 拓也(蘇陽)
- 181 宮崎 隼(八代工業)
- 182 山崎 裕介(熊本西)
- 183 吉津 裕貴(東海大学第二)
- 184 石川 雅大(第二)
- 185 川崎 俊輔(熊本工業)
- 186 東條 司昇(八代農業)
- 187 三山 晃聖(天草東)
- 188 久村 和斗(水俣工業)
- 189 前村 安信(八代)
- 190 桂木 達矢(宇土)
- 191 山野 皓史(北稜)
- 192 平嶋 聖志(熊本北)
- 193 上野 和哉(大矢野)
- 194 大間 亜紗緋(八代工業高専)

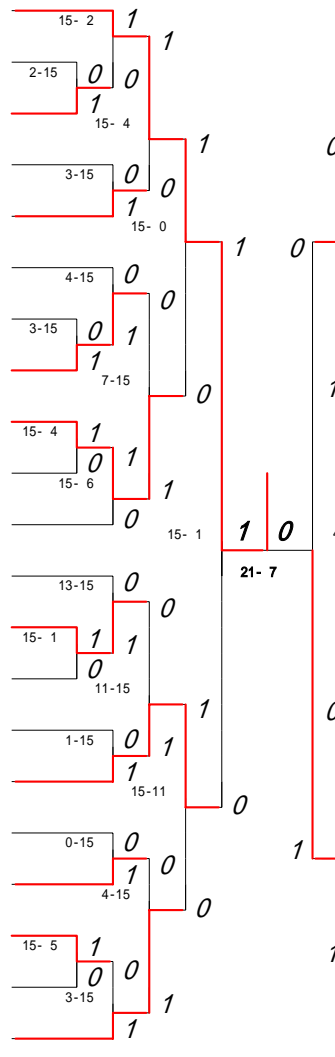

- 195 秋月 信也(済々黌)
- 196 内田 裕(八代工業高専)
- 197 市原 光徳(阿蘇)
- 198 河野 哲也(国府)
- 199 竹原 勝太(秀岳館)
- 200 平瀬 貴仁(翔陽)
- 201 倉谷 勉也(苓明)
- 202 横田 彰(大矢野)
- 203 栗林 周平(熊本農業)
- 204 尾上 裕太郎(文徳)
- 205 濱口 研人(北稜)
- 206 松下 隆史(第二)
- 207 坂本 正輝(荒尾)
- 208 齊藤 伊織(水俣)
- 209 田尻 太一(八代農業)
- 210 市原 慎也(熊本工業)
- 211 山部 誠晃朋(鹿本商工)
- 212 吉村 公志(熊本西)
- 213 徳永 貴裕(必由館)
- 214 榎木 裕紀(天草)
- 215 中川 剣士郎(大津)
- 216 木村 亮之(九州学院)

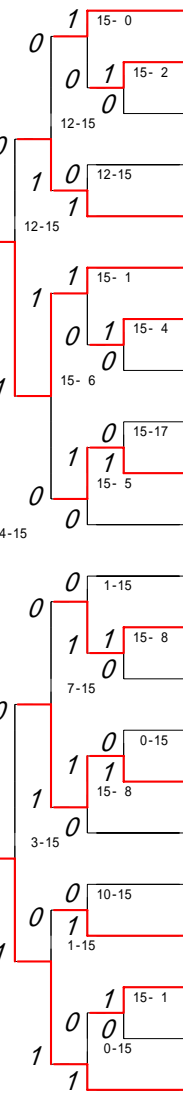

第 11 ブロック

第 12 ブロック

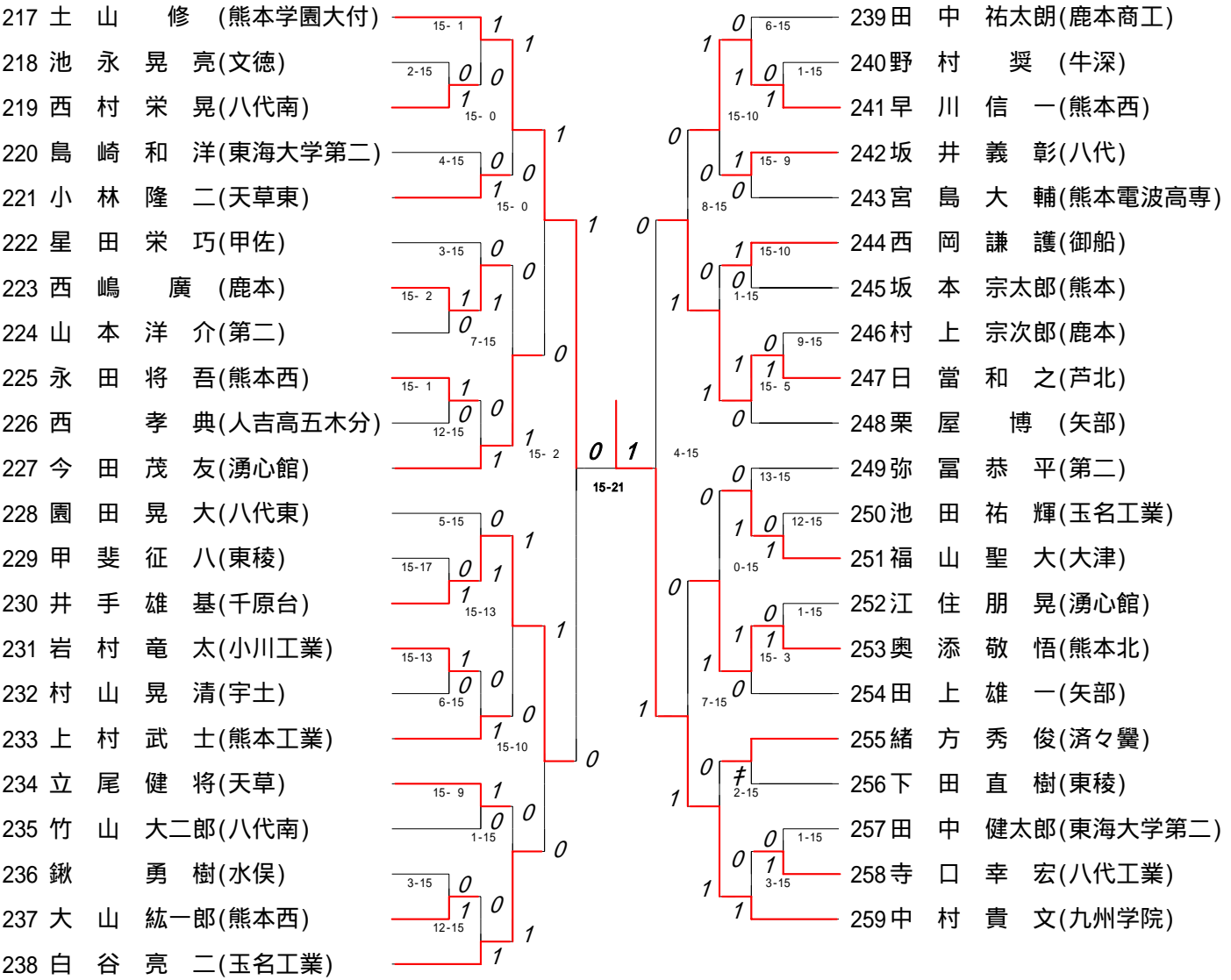

第 13 ブロック

第 14 ブロック

- 260 古澤 駿也(九州学院)
- 261 檜原 哲史(熊本)
- 262 野口 貴弘(熊本西)
- 263 村山 智也(熊本工業)
- 264 益田 達也(城北)
- 265 松永 栄樹(八代工業)
- 266 富田 浩平(済々黌)
- 267 谷口 雄貴(水俣)
- 268 陣内 裕規(大津)
- 269 中川 啓太(小川工業)
- 270 泉 祐樹(天草)
- 271 甲斐 裕貴(翔陽)
- 272 高永 尚輝(国府)
- 273 緒方 公彦(熊本西)
- 274 川元 聡(第二)
- 275 宮田 勇輝(東海大学第二)
- 276 立山 準也(玉名工業)
- 277 吉安 将太(菊池)
- 278 小川 晃一郎(鹿本)
- 279 田中 雄樹(蘇陽)
- 280 橋 勇作(文徳)
- 281 岡崎 大樹(牛深)

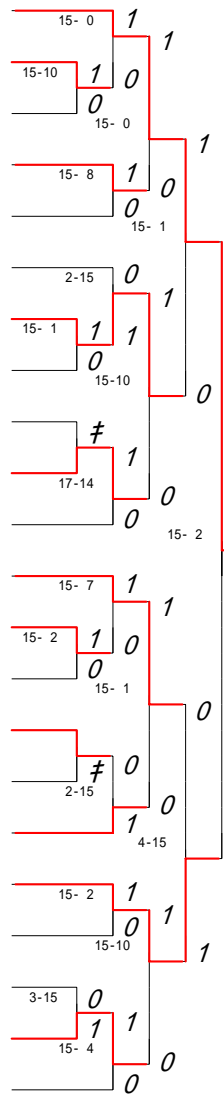

- 282 高森 啓太(文徳)
- 283 岩下 公蔵(牛深)
- 284 西橋 輝(熊本工業)
- 285 米山 弘平(八代農業)
- 286 出口 雅人(荒尾)
- 287 大場 勇輝(東海大学第二)
- 288 北尾 龍介(真和)
- 289 竹永 大地(水俣)
- 290 入口 祥一(甲佐)
- 291 塚本 智也(御船)
- 292 宮島 幸樹(九州学院)
- 293 平崎 哲也(水俣工業)
- 294 上田 慎(玉名)
- 295 石本 恵司朗(千原台)
- 296 西川 享佑(熊本北)
- 297 佐藤 貴文(小国)
- 298 緒方 智裕(芦北)
- 299 塚本 大輔(熊本)
- 300 鳴瀬 寛康(熊本農業)
- 301 武藤 博典(菊池農業)
- 302 大串 享平(荒尾)
- 303 伊藤 隼(八代東)

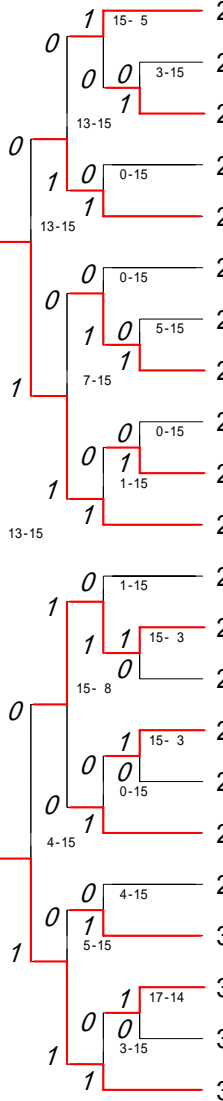

第 15 ブロック

第 16 ブロック

- 304 宮 本 昂 樹(九州学院)
- 305 嶋 田 隼 朗(東稜)
- 306 園 田 智 宏(熊本北)
- 307 山 田 康 大(人吉高五木分)
- 308 上 島 慶 大(千原台)
- 309 小 島 誠 二(真和)
- 310 清 崎 友 哉(済々黌)
- 311 星 子 慎 一(鹿本)
- 312 松 本 卓 士(天草)
- 313 星 田 三 巧(甲佐)
- 314 永 田 敏 也(熊本工業)
- 315 長 野 将 大(千原台)
- 316 徳 永 大 樹(玉名工業)
- 317 島 田 悟 (御船)
- 318 濱 本 孔 越(熊本)
- 319 関 哲 也(水俣)
- 320 橋 本 覚 (八代)
- 321 明 瀬 由 和(苓明)
- 322 後 藤 真一郎(松橋)
- 323 川 田 大 毅(小川工業)
- 324 兵 藤 雄 紀(八代工業高専)
- 325 宮 本 尚 哉(大津)

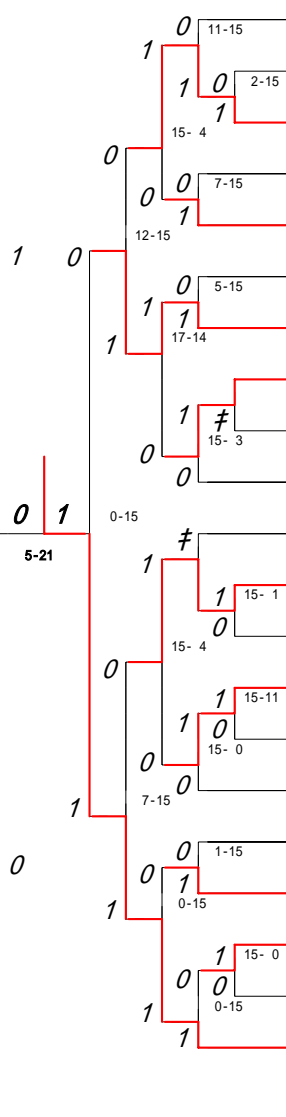
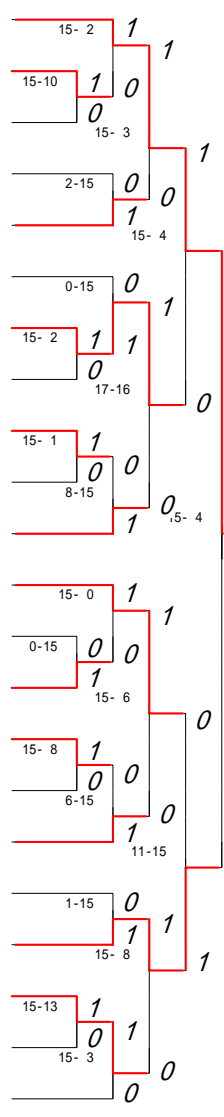

- 326 太田隈 弘 樹(九州学院)
- 327 登 秀 明(天草)
- 328 瀧 川 千 寛(八代工業)
- 329 荒 木 和 明(鹿本商工)
- 330 奥 祐 輔(熊本西)
- 331 本 田 勝 也(御船)
- 332 緒 方 俊 之(八代)
- 333 林 田 貴 大(熊本)
- 334 肝 付 佑 介(人吉高五木分)
- 335 太 田 年 威(宇土)
- 336 森 田 睦 浩(翔陽)
- 337 津 田 浩 平(天草)
- 338 吉 海 順一朗(水俣)
- 339 武 田 日出夫(済々黌)
- 340 船 津 龍 浩(第二)
- 341 岩 川 幸 稔(苓明)
- 342 金 澤 真 介(天草東)
- 343 境 賢 彦(千原台)
- 344 神 崎 悠 (熊本工業)
- 345 大 塚 雄 規(大津)
- 346 島 田 明 (熊本学園大付)

2004年度 学年別 男子 : シングル・2年 ベスト 8 (参加組数 : 346) : バドミントン

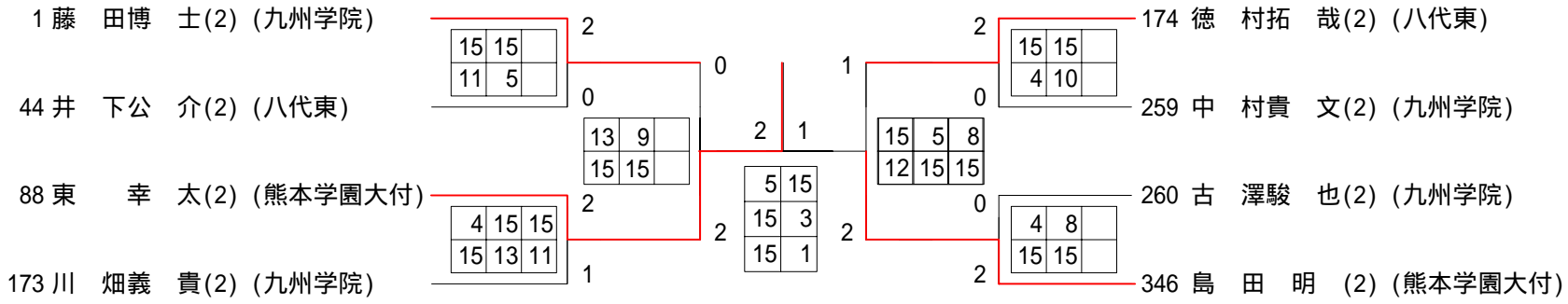

3位決定戦

藤田 博士 (九州学院)

10-15

1

徳村 拓哉 (八代東)

15-13

12-15

2

	勝者名(学校名)	スコア	敗者名(学校名)	回戦
1	鬼塚智行(2) (第二)	1 15 - 2 0	中山竜佑 (玉名工業)	1回戦
2	宮崎俊紀(2) (東稜)	1 15 - 5 0	山田大助 (甲佐)	1回戦
3	宇田将人(2) (八代工業高専)	1 15 - 1 0	松岡昭宏 (熊本工業)	1回戦
4	加来弘旭(2) (東海大学第二)	1 15 - 10 0	木戸玄德 (水俣)	1回戦
5	神田卓郎(2) (熊本)	1 15 - 8 0	松村亮治 (熊本西)	1回戦
6	山田真憲(2) (天草) キケン		本田俊 (菊池農業)	1回戦
7	浅尾幸希(2) (翔陽)	1 15 - 0 0	荒坂貴之 (千原台)	1回戦
8	岡村祥吾(2) (第二)	1 15 - 5 0	松本祐人 (水俣)	1回戦
9	小平英治(2) (牛深)	1 15 - 9 0	坂本拓也 (水俣工業)	1回戦
10	井澤文幸(2) (北稜)	1 15 - 4 0	芳賀脩作 (菊池)	1回戦
11	高原亮太(2) (八代工業)	1 15 - 9 0	牧村伊冨武 (熊本工業)	1回戦
12	堀祐太郎(2) (御船)	1 15 - 6 0	山下国長 (倉岳)	1回戦
13	竹中真迪(2) (宇土)	1 15 - 1 0	廣田恭助 (東海大学第二)	1回戦
14	坂井豪志 (国府) キケン		尾田進 (苓明)	1回戦
15	江口貴英(2) (八代)	1 15 - 0 0	松本和弥 (大津)	1回戦
16	松崎良太(2) (済々黌)	1 15 - 8 0	前木場奨 (熊本)	1回戦
17	熊谷尚 (2) (天草)	1 15 - 3 0	井伊孝徳 (必由館)	1回戦
18	中島卓弥(2) (熊本北) キケン		分山英信 (熊本)	1回戦
19	吉田宏樹(2) (水俣)	1 15 - 2 0	東皇希 (人吉高五木分)	1回戦
20	北原諒 (2) (千原台)	1 15 - 5 0	金子誠也 (苓明)	1回戦
21	西田裕紀(2) (御船)	1 15 - 5 0	梅川尚也 (天草)	1回戦
22	鮎川貴浩(2) (熊本西) キケン		井上誠己 (北稜)	1回戦
23	森川功輝(2) (牛深) キケン		下山祐宇輝 (水俣)	1回戦
24	山本義隆(2) (第二)	1 15 - 8 0	宮川智成 (東海大学第二)	1回戦
25	本田剣志(2) (荒尾)	1 15 - 3 0	松永伸作 (阿蘇)	1回戦

	勝者名(学校名)	スコア	敗者名(学校名)	回戦
26	小川公俊(2) (小川工業)	1 15 - 0 0	斉藤康宏 (御船)	1回戦
27	野中潤一(2) (天草)	1 15 - 0 0	吉田翼 (倉岳)	1回戦
28	白石直己(2) (熊本)	1 15 - 6 0	村上淳基 (天草東)	1回戦
29	森口光(2) (天草)	1 15 - 13 0	中村昂矢 (国府)	1回戦
30	上村慎一(2) (大津) キケン		小田貴裕 (人吉高五木分)	1回戦
31	瀬口武史(2) (済々黌)	1 15 - 0 0	深堀泰史 (東海大学第二)	1回戦
32	柿坂祐貴(2) (八代工業高専)	1 15 - 9 0	内田秀樹 (八代農業)	1回戦
33	井形広雄(2) (熊本西)	1 15 - 11 0	田村元治 (千原台)	1回戦
34	兵藤裕貴(1) (熊本)	1 15 - 0 0	平尾聖 (倉岳)	1回戦
35	川野雅則(2) (熊本西)	1 15 - 7 0	荒井稔法 (阿蘇)	1回戦
36	樋口正弘(2) (天草)	1 15 - 11 0	緒方拓也 (芦北)	1回戦
37	宮田亨平(2) (東稜)	1 15 - 8 0	福島幸大 (水俣)	1回戦
38	甲斐靖幸(2) (鎮西)	1 15 - 7 0	加治原仁之 (宇土)	1回戦
39	矢田大喜(2) (牛深)	1 15 - 11 0	馬場脩平 (千原台)	1回戦
40	関佑輔(2) (済々黌)	1 15 - 2 0	山口隆史 (鹿本商工)	1回戦
41	田中信伍(2) (八代工業)	1 15 - 6 0	今村匠 (水俣工業)	1回戦
42	山下茂樹(2) (芦北)	1 15 - 13 0	吉田晃紀 (天草)	1回戦
43	古閑信宏(2) (八代)	1 15 - 4 0	山下英皓 (第二)	1回戦
44	丸野将司(2) (熊本工業)	1 15 - 0 0	井上雄喜 (大津)	1回戦
45	富田潤也(2) (鹿本) キケン		橋本将臣 (熊本北)	1回戦
46	栗原剛史(2) (熊本)	1 15 - 2 0	浦川翔 (御船)	1回戦
47	宮崎隼(2) (八代工業)	1 15 - 3 0	吉村拓也 (蘇陽)	1回戦
48	山崎裕介(2) (熊本西)	1 15 - 4 0	吉津裕貴 (東海大学第二)	1回戦
49	東條司昇(2) (八代農業)	1 15 - 1 0	三山晃聖 (天草東)	1回戦
50	平嶋聖志(2) (熊本北)	1 15 - 5 0	上野和哉 (大矢野)	1回戦

	勝者名(学校名)	スコア	敗者名(学校名)	回戦
51	内田 裕 (2) (八代工業高専)	1 15 - 2 0	市原光徳 (阿蘇)	1回戦
52	倉谷 勉也(1) (苓明)	1 15 - 4 0	横田 彰 (大矢野)	1回戦
53	尾上 裕太郎(2) (文徳)	1 17 - 15 0	栗林周平 (熊本農業)	1回戦
54	坂本正輝(2) (荒尾)	1 15 - 8 0	齊藤伊織 (水俣)	1回戦
55	市原慎也(2) (熊本工業)	1 15 - 0 0	田尻太一 (八代農業)	1回戦
56	榎木裕紀(2) (天草)	1 15 - 1 0	中川 剣士郎 (大津)	1回戦
57	西村 栄晃(2) (八代南)	1 15 - 2 0	池永晃亮 (文徳)	1回戦
58	西嶋 廣 (2) (鹿本)	1 15 - 2 0	山本洋介 (第二)	1回戦
59	永田将吾(2) (熊本西)	1 15 - 1 0	西 孝典 (人吉高五木分)	1回戦
60	井手雄基(2) (千原台)	1 17 - 15 0	甲斐征八 (東稜)	1回戦
61	岩村竜太(2) (小川工業)	1 15 - 13 0	村山晃清 (宇土)	1回戦
62	大山 紘一郎(2) (熊本西)	1 15 - 3 0	鎌 勇樹 (水俣)	1回戦
63	早川 信一(2) (熊本西)	1 15 - 1 0	野村 奨 (牛深)	1回戦
64	日當和之(2) (芦北)	1 15 - 9 0	村上宗次郎 (鹿本)	1回戦
65	福山聖大(2) (大津)	1 15 - 12 0	池田祐輝 (玉名工業)	1回戦
66	奥添敬悟(2) (熊本北)	1 15 - 1 0	江住朋晃 (湧心館)	1回戦
67	寺口幸宏(2) (八代工業)	1 15 - 1 0	田中健太郎 (東海大学第二)	1回戦
68	檜原哲史(2) (熊本)	1 15 - 10 0	野口貴弘 (熊本西)	1回戦
69	富田浩平(2) (済々黌)	1 15 - 1 0	谷口雄貴 (水俣)	1回戦
70	中川啓太(2) (小川工業) キケン		陣内裕規 (大津)	1回戦
71	高永尚輝 (国府)	1 15 - 2 0	緒方公彦 (熊本西)	1回戦
72	川元 聡 (2) (第二) キケン		宮田勇輝 (東海大学第二)	1回戦
73	橘 勇作(2) (文徳)	1 15 - 3 0	田中雄樹 (蘇陽)	1回戦
74	西橋 輝 (2) (熊本工業)	1 15 - 3 0	岩下公蔵 (牛深)	1回戦
75	竹永大地(2) (水俣)	1 15 - 5 0	北尾龍介 (真和)	1回戦

	勝者名(学校名)	スコア	敗者名(学校名)	回戦
76	塚本智也(2) (御船)	1 15 - 0 0	入口祥一 (甲佐)	1回戦
77	上田慎(2) (玉名)	1 15 - 3 0	石本恵司朗 (千原台)	1回戦
78	西川享佑(2) (熊本北)	1 15 - 3 0	佐藤貴文 (小国)	1回戦
79	武藤博典(2) (菊池農業)	1 17 - 14 0	大串享平 (荒尾)	1回戦
80	嶋田隼朗(2) (東稜)	1 15 - 10 0	園田智宏 (熊本北)	1回戦
81	清崎友哉(2) (済々黌)	1 15 - 2 0	星子慎一 (鹿本)	1回戦
82	松本卓士(2) (天草)	1 15 - 1 0	星田三巧 (甲佐)	1回戦
83	島田悟(2) (御船)	1 15 - 0 0	徳永大樹 (玉名工業)	1回戦
84	濱本孔越(2) (熊本)	1 15 - 8 0	関哲也 (水俣)	1回戦
85	川田大毅(2) (小川工業)	1 15 - 13 0	兵藤雄紀 (八代工業高専)	1回戦
86	瀧川千寛(2) (八代工業)	1 15 - 2 0	登秀明 (天草)	1回戦
87	林田貴大(2) (熊本) キケン		肝付佑介 (人吉高五木分)	1回戦
88	津田浩平(2) (天草)	1 15 - 1 0	吉海順一朗 (水俣)	1回戦
89	武田日出夫(2) (済々黌)	1 15 - 11 0	船津龍浩 (第二)	1回戦
90	神崎悠(2) (熊本工業)	1 15 - 0 0	大塚雄規 (大津)	1回戦
91	藤田博士(2) (九州学院)	1 15 - 0 0	鬼塚智行 (第二)	2回戦
92	村上啓太(2) (済々黌)	1 15 - 1 0	荒木暢一 (菊池農業)	2回戦
93	岡本勇作(2) (千原台)	1 15 - 4 0	宮崎俊紀 (東稜)	2回戦
94	宇田将人(2) (八代工業高専)	1 15 - 4 0	宮原佑喜 (人吉高五木分)	2回戦
95	加来弘旭(2) (東海大学第二)	1 15 - 6 0	森翔太 (文徳)	2回戦
96	松本信(2) (翔陽)	1 15 - 0 0	林田和希 (大津)	2回戦
97	島田倫明(2) (天草)	1 15 - 7 0	松村浩平 (八代)	2回戦
98	神田卓郎(2) (熊本)	1 15 - 4 0	堀川雄也 (鹿本商工)	2回戦
99	村上由弥(2) (東海大学第二)	1 15 - 0 0	山田真憲 (天草)	2回戦
100	遠山勝太(2) (九州学院)	1 15 - 2 0	開田和成 (鹿本商工)	2回戦

	勝者名(学校名)	スコア	敗者名(学校名)	回戦
101	浅尾幸希(2) (翔陽)	1 15 - 0 0	岩根健史 (菊池)	2回戦
102	西村竜太郎(2) (秀岳館)	1 15 - 2 0	岡村祥吾 (第二)	2回戦
103	小平英治(2) (牛深) キケン		井太一 (熊本農業)	2回戦
104	井澤文幸(2) (北稜)	1 15 - 14 0	井芹洸希 (甲佐)	2回戦
105	川原敬一朗(2) (熊本西)	1 15 - 9 0	上田崇史 (熊本北)	2回戦
106	杉原啓介(2) (秀岳館)	1 15 - 4 0	高原亮太 (八代工業)	2回戦
107	井下公介(2) (八代東)	1 15 - 0 0	堀祐太郎 (御船)	2回戦
108	宇藤正平(2) (天草東)	1 15 - 2 0	中川裕太 (玉名工業)	2回戦
109	岩男一弘(2) (必由館)	1 15 - 0 0	竹中真迪 (宇土)	2回戦
110	光永仁(2) (熊本)	1 15 - 0 0	坂井豪志 (国府)	2回戦
111	江口貴英(2) (八代)	1 15 - 5 0	松本真吾 (水俣)	2回戦
112	松崎良太(2) (済々黌)	1 15 - 3 0	高木祐輔 (鹿本)	2回戦
113	豊田次郎(2) (九州学院)	1 15 - 2 0	大倉裕幸 (鹿本商工)	2回戦
114	西永一穂(2) (八代工業)	1 15 - 3 0	熊谷尚 (天草)	2回戦
115	片山大輔(2) (東稜)	1 15 - 0 0	中島卓弥 (熊本北)	2回戦
116	長野友祐(2) (真和)	1 15 - 13 0	多田哲朗 (文徳)	2回戦
117	田上慎(2) (小川工業)	1 15 - 3 0	吉田宏樹 (水俣)	2回戦
118	浦川洋光(2) (熊本農業)	1 15 - 2 0	北原諒 (千原台)	2回戦
119	劔祐樹(2) (鹿本)	1 17 - 14 0	西田裕紀 (御船)	2回戦
120	笠本佳宏(2) (芦北)	1 15 - 3 0	鮎川貴浩 (熊本西)	2回戦
121	吉元隆宏(2) (熊本電波高専)	1 17 - 14 0	山本恭平 (熊本工業)	2回戦
122	成松正規(2) (熊本北)	1 15 - 2 0	森川功輝 (牛深)	2回戦
123	東幸太(2) (熊本学園大付)	1 15 - 0 0	山本義隆 (第二)	2回戦
124	河崎貴志(2) (熊本工業) キケン		坂口桂悟 (玉名工業)	2回戦
125	本田剣志(2) (荒尾)	1 15 - 2 0	米村賢史 (熊本西)	2回戦

	勝者名(学校名)	スコア	敗者名(学校名)	回戦
126	小川公俊(2) (小川工業)	1 15 - 3 0	児玉泰隆 (文徳)	2回戦
127	野中潤一(2) (天草)	1 15 - 2 0	中路竜盛 (国府)	2回戦
128	衛藤壽洋(2) (菊池農業)	1 15 - 2 0	山隈祥輝 (翔陽)	2回戦
129	柿坂宗一郎(2) (秀岳館)	1 15 - 8 0	宮山義嗣 (熊本電波高専)	2回戦
130	佐藤祐介(2) (熊本北)	1 15 - 3 0	白石直己 (熊本)	2回戦
131	後藤優一(2) (鹿本)	1 15 - 4 0	森口光 (天草)	2回戦
132	吉村肇(2) (八代)	1 15 - 0 0	北原大介 (湧心館)	2回戦
133	安田佳彦(2) (玉名)	1 15 - 1 0	上村慎一 (大津)	2回戦
134	瀬口武史(2) (済々黌)	1 15 - 2 0	鈴木宏和 (水俣)	2回戦
135	柿坂祐貴(2) (八代工業高専)	1 15 - 4 0	西岡宏晃 (御船)	2回戦
136	井形広雄(2) (熊本西)	1 15 - 1 0	勝木賢士 (宇土)	2回戦
137	小野忍(2) (文徳)	1 15 - 3 0	神宮賢二郎 (玉名工業)	2回戦
138	江藤彰浩(2) (九州学院)	1 15 - 9 0	兵藤裕貴 (熊本)	2回戦
139	川野雅則(2) (熊本西) キケン		上村貴大 (玉名)	2回戦
140	星子竜輝(2) (熊本)	1 15 - 7 0	原田宣博 (第二)	2回戦
141	平島敦史(2) (鎮西)	1 15 - 6 0	樋口正弘 (天草)	2回戦
142	江崎大和(2) (八代工業)	1 15 - 10 0	宮田亨平 (東稜)	2回戦
143	清水弘法(2) (九州学院)	1 15 - 0 0	甲斐靖幸 (鎮西)	2回戦
144	矢田大喜(2) (牛深)	1 15 - 13 0	稲葉大輔 (菊池)	2回戦
145	山岡弘明(2) (熊本西)	1 15 - 14 0	濱田季男 (小川工業)	2回戦
146	関佑輔(2) (済々黌)	1 15 - 9 0	山田拓郎 (八代)	2回戦
147	吉田悠麻(2) (八代東)	1 15 - 5 0	田中信伍 (八代工業)	2回戦
148	船津隼人(2) (城北)	1 15 - 1 0	飯田真也 (東稜)	2回戦
149	須崎翔(2) (牛深)	1 15 - 1 0	武田昂大 (御船)	2回戦
150	山下茂樹(2) (芦北)	1 15 - 1 0	野島直毅 (苓明)	2回戦

	勝者名(学校名)	スコア		敗者名(学校名)	回戦
151	古 関 信 宏(2) (八代)	1	15 - 7	0 福 山 弘 晃 (熊本)	2回戦
152	丸 野 将 司(2) (熊本工業)	1	15 - 5	0 東 智 久 (千原台)	2回戦
153	村 上 司 (2) (甲佐)	1	15 - 12	0 田 原 和 治 (水俣)	2回戦
154	川 畑 義 貴(2) (九州学院)	1	15 - 1	0 富 田 潤 也 (鹿本)	2回戦
155	徳 村 拓 哉(2) (八代東)	1	15 - 2	0 栗 原 剛 史 (熊本)	2回戦
156	久 保 純 樹(2) (天草)	1	15 - 3	0 光 永 涉 (倉岳)	2回戦
157	宮 崎 隼 (2) (八代工業)	1	15 - 4	0 上 妻 隼 人 (千原台)	2回戦
158	山 崎 裕 介(2) (熊本西)	1	15 - 6	0 石 川 雅 大 (第二)	2回戦
159	東 條 司 昇(2) (八代農業)	1	15 - 13	0 川 寄 俊 輔 (熊本工業)	2回戦
160	前 村 安 信(2) (八代)	1	15 - 1	0 久 村 和 斗 (水俣工業)	2回戦
161	山 野 皓 史(2) (北稜)	1	15 - 0	0 桂 木 達 矢 (宇土)	2回戦
162	大 間 亜紗緋(2) (八代工業高専)	1	15 - 3	0 平 嶋 聖 志 (熊本北)	2回戦
163	秋 月 信 也(2) (済々黌)	1	15 - 0	0 内 田 裕 (八代工業高専)	2回戦
164	竹 原 勝 太(2) (秀岳館)	1	15 - 12	0 河 野 哲 也 (国府)	2回戦
165	平 瀬 貴 仁(2) (翔陽)	1	15 - 1	0 倉 谷 勉 也 (苓明)	2回戦
166	尾 上 裕太郎(2) (文徳)	1	15 - 5	0 濱 口 研 人 (北稜)	2回戦
167	坂 本 正 輝(2) (荒尾)	1	15 - 1	0 松 下 隆 史 (第二)	2回戦
168	市 原 慎 也(2) (熊本工業)	1	15 - 8	0 山 部 誠晃朋 (鹿本商工)	2回戦
169	徳 永 貴 裕(2) (必由館)	1	15 - 10	0 吉 村 公 志 (熊本西)	2回戦
170	木 村 亮 之(2) (九州学院)	1	15 - 0	0 榎 木 裕 紀 (天草)	2回戦
171	土 山 修 (2) (熊本学園大付)	1	15 - 1	0 西 村 栄 晃 (八代南)	2回戦
172	小 林 隆 二(2) (天草東)	1	15 - 4	0 島 崎 和 洋 (東海大学第二)	2回戦
173	西 嶋 廣 (2) (鹿本)	1	15 - 3	0 星 田 栄 巧 (甲佐)	2回戦
174	今 田 茂 友(2) (湧心館)	1	15 - 12	0 永 田 将 吾 (熊本西)	2回戦
175	井 手 雄 基(2) (千原台)	1	15 - 5	0 園 田 晃 大 (八代東)	2回戦

	勝者名(学校名)	スコア	敗者名(学校名)	回戦
176	上村武士(2) (熊本工業)	1 15 - 6 0	岩村竜太 (小川工業)	2回戦
177	立尾健将(2) (天草)	1 15 - 9 0	竹山大二郎 (八代南)	2回戦
178	白谷亮二(2) (玉名工業)	1 15 - 12 0	大山紘一郎 (熊本西)	2回戦
179	早川信一(2) (熊本西)	1 15 - 6 0	田中祐太郎 (鹿本商工)	2回戦
180	坂井義彰(2) (八代)	1 15 - 9 0	宮島大輔 (熊本電波高専)	2回戦
181	西岡謙護(2) (御船)	1 15 - 10 0	坂本宗太郎 (熊本)	2回戦
182	日當和之(2) (芦北)	1 15 - 5 0	栗屋博 (矢部)	2回戦
183	福山聖大(2) (大津)	1 15 - 13 0	弥富恭平 (第二)	2回戦
184	奥添敬悟(2) (熊本北)	1 15 - 3 0	田上雄一 (矢部)	2回戦
185	緒方秀俊(2) (済々黌) キケン		下田直樹 (東稜)	2回戦
186	中村貴文(2) (九州学院)	1 15 - 3 0	寺口幸宏 (八代工業)	2回戦
187	古澤駿也(2) (九州学院)	1 15 - 0 0	榎原哲史 (熊本)	2回戦
188	村山智也(2) (熊本工業)	1 15 - 8 0	益田達也 (城北)	2回戦
189	富田浩平(2) (済々黌)	1 15 - 2 0	松永栄樹 (八代工業)	2回戦
190	中川啓太(2) (小川工業)	1 17 - 14 0	泉祐樹 (天草)	2回戦
191	甲斐裕貴(2) (翔陽)	1 15 - 7 0	高永尚輝 (国府)	2回戦
192	立山準也(2) (玉名工業)	1 15 - 2 0	川元聡 (第二)	2回戦
193	吉安将太(2) (菊池)	1 15 - 2 0	小川晃一郎 (鹿本)	2回戦
194	橘勇作(2) (文徳)	1 15 - 4 0	岡崎大樹 (牛深)	2回戦
195	高森啓太(2) (文徳)	1 15 - 5 0	西橋輝 (熊本工業)	2回戦
196	出口雅人(2) (荒尾)	1 15 - 0 0	米山弘平 (八代農業)	2回戦
197	竹永大地(2) (水俣)	1 15 - 0 0	大場勇輝 (東海大学第二)	2回戦
198	宮島幸樹(2) (九州学院)	1 15 - 1 0	塚本智也 (御船)	2回戦
199	上田慎(2) (玉名)	1 15 - 1 0	平崎哲也 (水俣工業)	2回戦
200	緒方智裕(2) (芦北)	1 15 - 0 0	西川享佑 (熊本北)	2回戦

	勝者名(学校名)	スコア	敗者名(学校名)	回戦
201	鳴瀬寛康(2) (熊本農業)	1 15 - 4 0	塚本大輔 (熊本)	2回戦
202	伊藤隼(2) (八代東)	1 15 - 3 0	武藤博典 (菊池農業)	2回戦
203	宮本昂樹(2) (九州学院)	1 15 - 2 0	嶋田隼朗 (東稜)	2回戦
204	上島慶大(2) (千原台)	1 15 - 2 0	山田康大 (人吉高五木分)	2回戦
205	清崎友哉(2) (済々黌)	1 15 - 0 0	小島誠二 (真和)	2回戦
206	永田敏也(2) (熊本工業)	1 15 - 8 0	松本卓士 (天草)	2回戦
207	長野将大(2) (千原台)	1 15 - 0 0	島田悟 (御船)	2回戦
208	橋本覚(2) (八代)	1 15 - 6 0	濱本孔越 (熊本)	2回戦
209	後藤真一郎(2) (松橋)	1 15 - 1 0	明瀬由和 (苓明)	2回戦
210	川田大毅(2) (小川工業)	1 15 - 3 0	宮本尚哉 (大津)	2回戦
211	瀧川千寛(2) (八代工業)	1 15 - 11 0	太田隈弘樹 (九州学院)	2回戦
212	奥祐輔(2) (熊本西)	1 15 - 7 0	荒木和明 (鹿本商工)	2回戦
213	緒方俊之(2) (八代)	1 15 - 5 0	本田勝也 (御船)	2回戦
214	林田貴大(2) (熊本)	1 15 - 3 0	太田年威 (宇土)	2回戦
215	津田浩平(2) (天草)	キケン	森田睦浩 (翔陽)	2回戦
216	武田日出夫(2) (済々黌)	1 15 - 0 0	岩川幸稔 (苓明)	2回戦
217	境賢彦(2) (千原台)	1 15 - 1 0	金澤真介 (天草東)	2回戦
218	島田明(2) (熊本学園大付)	1 15 - 0 0	神崎悠 (熊本工業)	2回戦
219	藤田博士(2) (九州学院)	1 15 - 4 0	村上啓太 (済々黌)	3回戦
220	宇田将人(2) (八代工業高専)	1 15 - 6 0	岡本勇作 (千原台)	3回戦
221	松本信(2) (翔陽)	1 15 - 6 0	加来弘旭 (東海大学第二)	3回戦
222	神田卓郎(2) (熊本)	1 15 - 5 0	島田倫明 (天草)	3回戦
223	遠山勝太(2) (九州学院)	1 15 - 3 0	村上由弥 (東海大学第二)	3回戦
224	浅尾幸希(2) (翔陽)	1 15 - 4 0	西村竜太郎 (秀岳館)	3回戦
225	井澤文幸(2) (北稜)	1 15 - 11 0	小平英治 (牛深)	3回戦

	勝者名(学校名)	スコア		敗者名(学校名)	回戦
226	杉原啓介(2) (秀岳館)	1	15 - 7	0 川原敬一郎 (熊本西)	3回戦
227	井下公介(2) (八代東)	1	15 - 0	0 宇藤正平 (天草東)	3回戦
228	光永仁(2) (熊本)	1	15 - 6	0 岩男一弘 (必由館)	3回戦
229	松崎良太(2) (済々黌)	1	15 - 9	0 江口貴英 (八代)	3回戦
230	西永一穂(2) (八代工業)	1	15 - 7	0 豊田次郎 (九州学院)	3回戦
231	片山大輔(2) (東稜)	1	15 - 6	0 長野友祐 (真和)	3回戦
232	浦川洋光(2) (熊本農業)	1	15 - 12	0 田上慎 (小川工業)	3回戦
233	笠本佳宏(2) (芦北)	1	15 - 7	0 鋸祐樹 (鹿本)	3回戦
234	成松正規(2) (熊本北)	1	15 - 1	0 吉元隆宏 (熊本電波高専)	3回戦
235	東幸太(2) (熊本学園大付)	1	15 - 1	0 河崎貴志 (熊本工業)	3回戦
236	小川公俊(2) (小川工業)	1	15 - 5	0 本田剣志 (荒尾)	3回戦
237	衛藤壽洋(2) (菊池農業)	1	17 - 14	0 野中潤一 (天草)	3回戦
238	佐藤祐介(2) (熊本北)	1	15 - 8	0 柿坂宗一郎 (秀岳館)	3回戦
239	吉村肇(2) (八代)	1	15 - 10	0 後藤優一 (鹿本)	3回戦
240	瀬口武史(2) (済々黌)	1	15 - 2	0 安田佳彦 (玉名)	3回戦
241	井形広雄(2) (熊本西)	1	15 - 7	0 柿坂祐貴 (八代工業高専)	3回戦
242	小野忍(2) (文徳)	1	15 - 11	0 江藤彰浩 (九州学院)	3回戦
243	川野雅則(2) (熊本西)	1	15 - 4	0 星子竜輝 (熊本)	3回戦
244	江崎大和(2) (八代工業)	1	17 - 14	0 平島敦史 (鎮西)	3回戦
245	清水弘法(2) (九州学院)	1	15 - 4	0 矢田大喜 (牛深)	3回戦
246	関佑輔(2) (済々黌)	1	15 - 10	0 山岡弘明 (熊本西)	3回戦
247	船津隼人(2) (城北)	1	15 - 10	0 吉田悠麻 (八代東)	3回戦
248	須崎翔(2) (牛深)	1	15 - 12	0 山下茂樹 (芦北)	3回戦
249	丸野将司(2) (熊本工業)	1	15 - 4	0 古閑信宏 (八代)	3回戦
250	川畑義貴(2) (九州学院)	1	15 - 0	0 村上司 (甲佐)	3回戦

	勝者名(学校名)	スコア	敗者名(学校名)	回戦
251	徳村拓哉(2) (八代東)	1 15 - 4 0	久保純樹 (天草)	3回戦
252	山崎裕介(2) (熊本西)	1 15 - 7 0	宮崎隼 (八代工業)	3回戦
253	前村安信(2) (八代)	1 15 - 11 0	東條司昇 (八代農業)	3回戦
254	大間亜紗緋(2) (八代工業高専)	1 15 - 4 0	山野皓史 (北稜)	3回戦
255	竹原勝太(2) (秀岳館)	1 15 - 12 0	秋月信也 (済々黌)	3回戦
256	平瀬貴仁(2) (翔陽)	1 15 - 6 0	尾上裕太郎 (文徳)	3回戦
257	市原慎也(2) (熊本工業)	1 15 - 7 0	坂本正輝 (荒尾)	3回戦
258	木村亮之(2) (九州学院)	1 15 - 1 0	徳永貴裕 (必由館)	3回戦
259	土山修(2) (熊本学園大付)	1 15 - 0 0	小林隆二 (天草東)	3回戦
260	今田茂友(2) (湧心館)	1 15 - 7 0	西嶋廣 (鹿本)	3回戦
261	井手雄基(2) (千原台)	1 15 - 13 0	上村武士 (熊本工業)	3回戦
262	白谷亮二(2) (玉名工業)	1 15 - 1 0	立尾健将 (天草)	3回戦
263	早川信一(2) (熊本西)	1 15 - 10 0	坂井義彰 (八代)	3回戦
264	日當和之(2) (芦北)	1 15 - 1 0	西岡謙護 (御船)	3回戦
265	奥添敬悟(2) (熊本北)	1 15 - 0 0	福山聖大 (大津)	3回戦
266	中村貴文(2) (九州学院)	1 15 - 2 0	緒方秀俊 (済々黌)	3回戦
267	古澤駿也(2) (九州学院)	1 15 - 0 0	村山智也 (熊本工業)	3回戦
268	富田浩平(2) (済々黌)	1 15 - 10 0	中川啓太 (小川工業)	3回戦
269	甲斐裕貴(2) (翔陽)	1 15 - 1 0	立山準也 (玉名工業)	3回戦
270	吉安将太(2) (菊池)	1 15 - 10 0	橘勇作 (文徳)	3回戦
271	出口雅人(2) (荒尾)	1 15 - 13 0	高森啓太 (文徳)	3回戦
272	宮島幸樹(2) (九州学院)	1 15 - 7 0	竹永大地 (水俣)	3回戦
273	上田慎(2) (玉名)	1 15 - 8 0	緒方智裕 (芦北)	3回戦
274	伊藤隼(2) (八代東)	1 15 - 5 0	鳴瀬寛康 (熊本農業)	3回戦
275	宮本昂樹(2) (九州学院)	1 15 - 3 0	上島慶大 (千原台)	3回戦

	勝者名(学校名)	スコア	敗者名(学校名)	回戦
276	清崎友哉(2) (済々黌)	1 17 - 16 0	永田敏也 (熊本工業)	3回戦
277	長野将大(2) (千原台)	1 15 - 6 0	橋本覚 (八代)	3回戦
278	後藤真一郎(2) (松橋)	1 15 - 8 0	川田大毅 (小川工業)	3回戦
279	瀧川千寛(2) (八代工業)	1 15 - 4 0	奥祐輔 (熊本西)	3回戦
280	緒方俊之(2) (八代)	1 17 - 14 0	林田貴大 (熊本)	3回戦
281	津田浩平(2) (天草)	1 15 - 4 0	武田日出夫 (済々黌)	3回戦
282	島田明(2) (熊本学園大付)	1 15 - 0 0	境賢彦 (千原台)	3回戦
283	藤田博士(2) (九州学院)	1 15 - 5 0	宇田将人 (八代工業高専)	4回戦
284	松本信(2) (翔陽)	1 15 - 7 0	神田卓郎 (熊本)	4回戦
285	遠山勝太(2) (九州学院)	1 15 - 11 0	浅尾幸希 (翔陽)	4回戦
286	杉原啓介(2) (秀岳館)	1 15 - 5 0	井澤文幸 (北稜)	4回戦
287	井下公介(2) (八代東)	1 15 - 1 0	光永仁 (熊本)	4回戦
288	西永一穂(2) (八代工業)	1 15 - 8 0	松崎良太 (済々黌)	4回戦
289	片山大輔(2) (東稜)	1 15 - 4 0	浦川洋光 (熊本農業)	4回戦
290	成松正規(2) (熊本北)	1 15 - 10 0	笠本佳宏 (芦北)	4回戦
291	東幸太(2) (熊本学園大付)	1 15 - 7 0	小川公俊 (小川工業)	4回戦
292	佐藤祐介(2) (熊本北)	1 15 - 4 0	衛藤壽洋 (菊池農業)	4回戦
293	瀬口武史(2) (済々黌)	1 15 - 7 0	吉村肇 (八代)	4回戦
294	小野忍(2) (文徳)	1 15 - 2 0	井形広雄 (熊本西)	4回戦
295	川野雅則(2) (熊本西)	1 15 - 13 0	江崎大和 (八代工業)	4回戦
296	関佑輔(2) (済々黌)	1 15 - 11 0	清水弘法 (九州学院)	4回戦
297	船津隼人(2) (城北)	1 15 - 8 0	須崎翔 (牛深)	4回戦
298	川畑義貴(2) (九州学院)	1 15 - 1 0	丸野将司 (熊本工業)	4回戦
299	徳村拓哉(2) (八代東)	1 15 - 0 0	山崎裕介 (熊本西)	4回戦
300	前村安信(2) (八代)	1 15 - 11 0	大間亜紗緋 (八代工業高専)	4回戦

	勝者名(学校名)	スコア		敗者名(学校名)	回戦
301	平瀬貴仁(2) (翔陽)	1	15 - 12	0 竹原勝太 (秀岳館)	4回戦
302	木村亮之(2) (九州学院)	1	15 - 3	0 市原慎也 (熊本工業)	4回戦
303	土山修(2) (熊本学園大付)	1	15 - 0	0 今田茂友 (湧心館)	4回戦
304	井手雄基(2) (千原台)	1	15 - 10	0 白谷亮二 (玉名工業)	4回戦
305	日當和之(2) (芦北)	1	15 - 8	0 早川信一 (熊本西)	4回戦
306	中村貴文(2) (九州学院)	1	15 - 7	0 奥添敬悟 (熊本北)	4回戦
307	古澤駿也(2) (九州学院)	1	15 - 1	0 富田浩平 (済々黌)	4回戦
308	吉安将太(2) (菊池)	1	15 - 4	0 甲斐裕貴 (翔陽)	4回戦
309	宮島幸樹(2) (九州学院)	1	15 - 13	0 出口雅人 (荒尾)	4回戦
310	伊藤隼(2) (八代東)	1	15 - 4	0 上田慎 (玉名)	4回戦
311	宮本昂樹(2) (九州学院)	1	15 - 4	0 清崎友哉 (済々黌)	4回戦
312	後藤真一郎(2) (松橋)	1	15 - 11	0 長野将大 (千原台)	4回戦
313	緒方俊之(2) (八代)	1	15 - 12	0 瀧川千寛 (八代工業)	4回戦
314	島田明(2) (熊本学園大付)	1	15 - 7	0 津田浩平 (天草)	4回戦
315	藤田博士(2) (九州学院)	1	15 - 0	0 松本信 (翔陽)	5回戦
316	杉原啓介(2) (秀岳館)	1	15 - 5	0 遠山勝太 (九州学院)	5回戦
317	井下公介(2) (八代東)	1	15 - 0	0 西永一穂 (八代工業)	5回戦
318	成松正規(2) (熊本北)	1	15 - 2	0 片山大輔 (東稜)	5回戦
319	東幸太(2) (熊本学園大付)	1	15 - 2	0 佐藤祐介 (熊本北)	5回戦
320	瀬口武史(2) (済々黌)	1	15 - 12	0 小野忍 (文徳)	5回戦
321	関佑輔(2) (済々黌)	1	15 - 8	0 川野雅則 (熊本西)	5回戦
322	川畑義貴(2) (九州学院)	1	15 - 2	0 船津隼人 (城北)	5回戦
323	徳村拓哉(2) (八代東)	1	15 - 1	0 前村安信 (八代)	5回戦
324	木村亮之(2) (九州学院)	1	15 - 4	0 平瀬貴仁 (翔陽)	5回戦
325	土山修(2) (熊本学園大付)	1	15 - 2	0 井手雄基 (千原台)	5回戦

	勝者名(学校名)	スコア			敗者名(学校名)	回戦
326	中村貴文(2) (九州学院)	1	15 - 4	0	日當和之 (芦北)	5回戦
327	古澤駿也(2) (九州学院)	1	15 - 2	0	吉安将太 (菊池)	5回戦
328	伊藤隼(2) (八代東)	1	15 - 13	0	宮島幸樹 (九州学院)	5回戦
329	宮本昂樹(2) (九州学院)	1	15 - 4	0	後藤真一郎 (松橋)	5回戦
330	島田明(2) (熊本学園大付)	1	15 - 0	0	緒方俊之 (八代)	5回戦
331	藤田博士(2) (九州学院)	1	21 - 7	0	杉原啓介 (秀岳館)	6回戦
332	井下公介(2) (八代東)	1	21 - 11	0	成松正規 (熊本北)	6回戦
333	東幸太(2) (熊本学園大付)	1	21 - 5	0	瀬口武史 (済々黌)	6回戦
334	川畑義貴(2) (九州学院)	1	21 - 11	0	関佑輔 (済々黌)	6回戦
335	徳村拓哉(2) (八代東)	1	21 - 7	0	木村亮之 (九州学院)	6回戦
336	中村貴文(2) (九州学院)	1	21 - 15	0	土山修 (熊本学園大付)	6回戦
337	古澤駿也(2) (九州学院)	1	21 - 14	0	伊藤隼 (八代東)	6回戦
338	島田明(2) (熊本学園大付)	1	21 - 5	0	宮本昂樹 (九州学院)	6回戦
339	藤田博士(2) (九州学院)	2	15 - 11 15 - 5	0	井下公介 (八代東)	準々決勝
340	東幸太(2) (熊本学園大付)	2	4 - 15 15 - 13 15 - 11	1	川畑義貴 (九州学院)	準々決勝
341	徳村拓哉(2) (八代東)	2	15 - 4 15 - 10	0	中村貴文 (九州学院)	準々決勝
342	島田明(2) (熊本学園大付)	2	15 - 4 15 - 8	0	古澤駿也 (九州学院)	準々決勝
343	東幸太(2) (熊本学園大付)	2	15 - 13 15 - 9	0	藤田博士 (九州学院)	準決勝
344	島田明(2) (熊本学園大付)	2	12 - 15 15 - 5 15 - 8	1	徳村拓哉 (八代東)	準決勝
346	徳村拓哉(2) (八代東)	2	15 - 10 13 - 15 15 - 12	1	藤田博士 (九州学院)	3位決定
345	東幸太(2) (熊本学園大付)	2	5 - 15 15 - 3 15 - 1	1	島田明(2) (熊本学園大付)	決勝
0						
0						
0						
0						