

2004年度 高校総体 団体:男子 :バドミントン

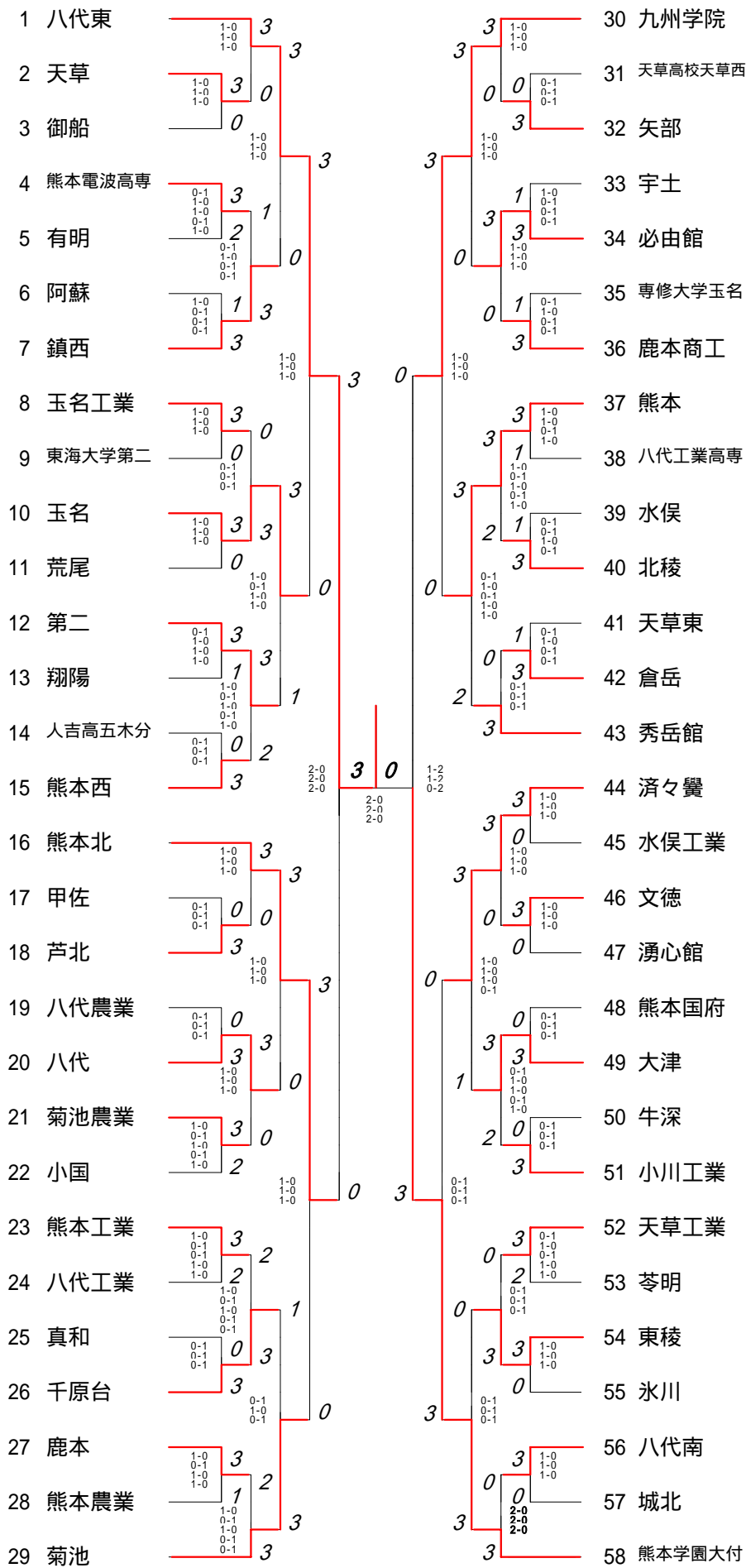

## 2004年度 バドミントン高校総体：団体 男子 1

回戦	試合	勝者チーム名	スコア	敗者チーム名
1 回 戦	1	天草	3 - 0	御船
	1 複	津田浩平 野中潤一	1 21-10	0 西川弘樹 西田裕紀
	2 複	森口光 松本卓士	1 21-0	0 松本康秀 山田杏璃彩
	3 単	久保純樹	1 15-4	0 本田勝也
	4 単	津田浩平		西川弘樹
	5 単	松本卓士		松本康秀
1 回 戦	2	熊本電波高	3 - 2	有明
	1 複	月野勇 常田貴史	0 12-21	1 坂口史恭 諸永勇士郎
	2 複	中尾仁 岩村義明	1 21-8	0 瀬戸口大海 大久保勝喜
	3 単	徳永将人	1 15-2	0 上田
	4 単	松本翼	0 6-15	1 諸永勇士郎
5 単	吉元	1 15-13	0 坂口史恭	
1 回 戦	3	鎮西	3 - 1	阿蘇
	1 複	月村和哉 中川龍也	0 17-21	1 井和浩 藤川善浩
	2 複	作村太理 山本己早斗	1 21-9	0 堀伸彰 富田優
	3 単	清田翼	1 17-16	0 松永伸作
	4 単	月村和哉	1 15-4	0 藤川善浩
5 単	作村太理		井和浩	
1 回 戦	4	玉名工業	3 - 0	東海大学第
	1 複	上野真琴 城戸真和	1 23-21	0 加来弘旭 渡邊隆志
	2 複	田中貴大 伊牟田真嗣	1 21-6	0 村上由弥 篠原国雄
	3 単	安田裕貴	1 15-3	0 深堀泰史
	4 単	田中貴大		篠原国雄
5 単	伊牟田真嗣		村上由弥	

回戦	試合	勝者チーム名	スコア	敗者チーム名
1 回 戦	5	玉名	3 - 0	荒尾
	1 複	宮地弘明 井村祥一	1 21-11 0	町永悠樹 本田剣志
	2 複	上村貴大 北島智博	1 21-19 0	西山俊一郎 出口雅人
	3 単	本田翔	1 15-7 0	大串享平
	4 単	宮地弘明		今村俊介
	5 単	上村貴大		出口雅人
1 回 戦	6	第二	3 - 1	翔陽
	1 複	末松諒一 高木太郎	0 0-21 1	恵良俊輔 古澤友行
	2 複	阿部和矢 野尻英明	1 21-18 0	浅尾幸希 甲斐裕貴
	3 単	石川雅大	1 15-7 0	玉置健太郎
	4 単	阿部和矢	1 15-10 0	恵良俊輔
5 単	野尻英明		甲斐裕貴	
1 回 戦	7	熊本西	3 - 0	人吉高五木
	1 複	中山健太 森康広	1 21-1 0	村内裕宜 宮原佑喜
	2 複	井上雄貴 竹濱裕崇	1 21-0 0	米村正輝 尾方健一
	3 単	前田佑樹	1 15-1 0	山田康大
	4 単	中山健太		宮原佑喜
5 単	竹濱裕崇		村内裕宜	
1 回 戦	8	芦北	3 - 0	甲佐
	1 複	笠本佳宏 日當和之	1 21-7 0	濱中博文 村上司
	2 複	濱田雄太郎 村元宏輔	1 21-3 0	星田三功 星田栄功
	3 単	山下茂樹	1 15-10 0	栃原祐太
	4 単	笠本佳宏		村上司
5 単	日當和之		濱中博文	

回戦	試合	勝者チーム名	スコア	敗者チーム名
1 回 戦	9	八代	3 - 0	八代農業
	1 複	前 村安 信 吉 村 肇	1 21-2 0	東 條司 昇 松 永朋 也
	2 複	園 田真 悟 山 田拓 郎	1 21-2 0	内 田秀 樹 米 山弘 平
	3 単	田 浦壽 人	1 17-16 0	森 崎裕 之
	4 単	野 中大 地		東 條司 昇
	5 単	園 田真 悟		内 田秀 樹
1 回 戦	10	菊池農業	3 - 2	小国
	1 複	衛 藤壽 洋 武 藤博 典	1 21-1 0	原 部晴 樹 原 部晴 海
	2 複	宮 崎 眞 松 岡雄 路	0 16-21 1	佐 藤 剛 河 津寛 明
	3 単	細 野悠 也	1 15-10 0	穴 見裕 大
	4 単	武 藤博 典	0 12-15 1	佐 藤貴 文
5 単	松 岡雄 路	1 15-7 0	河 津寛 明	
1 回 戦	11	熊本工業	3 - 2	八代工業
	1 複	上 村武 士 高 原龍 星	1 21-11 0	皆 吉貴 文 宮崎
	2 複	椎 葉裕 貴 山 中健 吾	0 15-21 1	山 本一 樹 西 永一 穂
	3 単	桑 崎	0 3-15 1	定 永崇 稔
	4 単	山 中健 吾	1 15-10 0	山 本一 樹
5 単	椎 葉裕 貴	1 15-11 0	西 永一 穂	
1 回 戦	12	千原台	3 - 0	真和
	1 複	島 村広 輝 長 野将 大	1 21-6 0	長 野友 祐 古 閑和 崇
	2 複	武 藏佑 介 東 智 久	1 21-9 0	岩 越直 哉 黄 韻 奇
	3 単	西 村淳 一	1 15-5 0	氏 原浩一朗
	4 単	島 村広 輝		長 野友 祐
5 単	長 野将 大		古 閑和 崇	

回戦	試合	勝者チーム名	スコア	敗者チーム名
1 回 戦	13	鹿本	3 — 1	熊本農業
	1 複	後藤優一 西浦晃司	1 21-6 0	中林勇喜 鳴瀬寛康
	2 複	徳丸拓哉 高木雄介	0 18-21 1	松下剛 内田潤矢
	3 単	山口徹	1 15-6 0	浦川洋光
	4 単	後藤優一	1 15-7 0	内田潤矢
	5 単	西浦晃司		松下剛
1 回 戦	14	矢部	3 — 0	天草高校天
	1 複	西貴史 藤田健一	1 21-3 0	大脇博幸 京塚幸政
	2 複	奥村仁 児玉龍太	1 21-4 0	尾下孝 尾下智
	3 単	栗屋博	1 15-2 0	松本拓哉
	4 単	西貴史		大脇博幸
	5 単	藤田健一		京塚幸政
1 回 戦	15	必由館	3 — 1	宇土
	1 複	長井和正 吉本寛	0 18-21 1	古川貴 中村優希
	2 複	岩男一弘 前坂龍之介	1 21-4 0	縄馬明人 高尾篤志
	3 単	高橋幸一郎	1 15-3 0	竹中真迪
	4 単	岩男一弘	1 15-11 0	古川貴
	5 単	前坂龍之介		縄馬明人
1 回 戦	16	鹿本商工	3 — 1	専修大学玉
	1 複	下田健太 森剛裕	1 21-17 0	菅本恵介 林慎也
	2 複	井上和也 開田和成	0 13-21 1	本田勇樹 井上正博
	3 単	田中祐太郎	1 15-9 0	松田啓太
	4 単	下田健太	1 15-12 0	菅本恵介
	5 単	森剛裕		本田勇樹

回戦	試合	勝者チーム名	スコア	敗者チーム名
1 回 戦	17	熊本	3 — 1	八代工業高
	1 複	木下健一 光永仁	1 21-13 0	丸山文博 大間亜紗緋
	2 複	太田優 林田貴大	1 21-9 0	梅本明德 兵藤雄紀
	3 単	兵藤裕貴	0 7-15 1	宇田将人
	4 単	木下健一	1 15-3 0	大間亜紗緋
	5 単	光永仁		丸山文博
1 回 戦	18	北稜	3 — 1	水俣
	1 複	坂田崇享 門田大佑	1 21-6 0	鈴木宏和 下山祐宇輝
	2 複	柴尾智博 木村	1 21-8 0	松本祐人 竹永大地
	3 単	嶋田英樹	0 9-15 1	中村裕司
	4 単	門田大佑	1 15-4 0	鈴木宏和
	5 単	井上誠己		下山祐宇輝
1 回 戦	19	倉岳	3 — 1	天草東
	1 複	森口真大 光永涉	1 21-11 0	宇藤正平 三山晃聖
	2 複	緒方長博 萩原健一	0 13-21 1	脇山卓也 川辺恭史
	3 単	平尾聖	1 15-13 0	村上淳基
	4 単	緒方長博	1 15-6 0	脇山卓也
	5 単	森口真大		江崎司
1 回 戦	20	済々黌	3 — 0	水俣工業
	1 複	富田浩平 瀬口武史	1 21-1 0	山本慎二 大矢一太
	2 複	千馬慶介 渡辺弘	1 21-3 0	正木寿弥 平崎哲也
	3 単	秋月信也	1 15-0 0	俣山聡
	4 単	関佑輔		山本慎二
	5 単	渡辺弘		正木寿弥

回戦	試合	勝者チーム名	スコア	敗者チーム名
1 回 戦	21	文徳	3 - 0	湧心館
	1 複	横田 拓史 高森 啓太	1 21-0 0	北原 大介 江住 朋晃
	2 複	白石 和義 多田 哲朗	1 21-8 0	林田 洸嗣 西村 尚矩
	3 単	小野 忍	1 15-1 0	豊田 賢司
	4 単	横田 拓史		西村 尚矩
	5 単	高森 啓太		今田 茂友
1 回 戦	22	大津	3 - 0	熊本国府
	1 複	内田 尚吾 齋藤 康徳	1 21-10 0	高永 尚輝 中路 竜盛
	2 複	宮崎 隆三 松井 誠浩	1 21-9 0	中村 考貴 松井 洋樹
	3 単	藤崎 有人	1 15-6 0	嶋田 康平
	4 単	齋藤 康徳		中路 竜盛
	5 単	宮崎 隆三		松井 洋樹
1 回 戦	23	小川工業	3 - 0	牛深
	1 複	高木 安司 林田 竜頼	1 21-9 0	山上 大輔 岡崎 大樹
	2 複	木村 公俊 濱田 季男	1 21-18 0	三丸 旭 濱下 純也
	3 単	川田 大毅	1 15-7 0	須崎 翔
	4 単	高木 安司		三丸 旭
	5 単	木村 公俊		岡崎 大樹
1 回 戦	24	天草工業	3 - 2	苓明
	1 複	中松 和人 長田 俊弥	0 12-21 1	原田 一也 山浦 慎也
	2 複	元島 弘隆 山下	1 21-8 0	若松 祐一 明瀬
	3 単	野嶋 一世	0 8-15 1	西山 真志
	4 単	井上 健志郎	1 15-10 0	原田 一也
	5 単	中松 和人	1 15-11 0	山浦 慎也

## 2004年度 バドミントン高校総体：団体 男子 7

回戦	試合	勝者チーム名	スコア	敗者チーム名
1 回 戦	25	東稜	3 — 0	氷川
	1 複	森岡研介 前田兼太郎	1 21-0 0	森崎真昂 蓮田朋典
	2 複	加藤洋平 有田良平	1 21-5 0	橋本潤児 大田祥誉
	3 単	片山大輔	1 15-2 0	宮本泰治
	4 単	森岡研介		森崎真昂
	5 単	前田兼太郎		橋本潤児
1 回 戦	26	八代南	3 — 0	城北
	1 複	濱田誠 吉村祐哉	1 21-2 0	恵良幸則 栗焼史弥
	2 複	中村圭助 松浦辰也	1 21-15 0	船津隼人 益田達也
	3 単	松田隼輔	1 15-6 0	野尻剛
	4 単	中村圭助		益田達也
5 単	西村栄晃		船津隼人	
2 回 戦	27	八代東	3 — 0	天草
	1 複	川口謙太郎 木村雄一朗	1 21-0 0	津田浩平 野中潤一
	2 複	甲斐祐輝 森田秀良	1 21-1 0	松原周平 久保純樹
	3 単	山中陽典	1 15-1 0	松本卓士
	4 単	川口謙太郎		小松太樹
5 単	木村雄一朗		野中潤一	
2 回 戦	28	鎮西	3 — 1	熊本電波高
	1 複	月村和哉 中川龍也	1 21-10 0	岩村義明 中尾仁
	2 複	作村太理 山本己早斗	0 18-21 1	月野勇 常田貴史
	3 単	清田翼	1 15-12 0	徳永将人
	4 単	作村太理	1 15-7 0	松本翼
5 単	月村和哉		吉元	



回戦	試合	勝者チーム名	スコア	敗者チーム名
2 回 戦	29	玉名	3 - 0	玉名工業
	1 複	宮地弘明 井村祥一	1 21-14 0	田中貴大 伊牟田真嗣
	2 複	上村貴大 北島智博	1 21-6 0	杉本隆浩 城戸真和
	3 単	藤吉耕太郎	1 15-3 0	白谷亮二
	4 単	宮地弘明		田中貴大
	5 単	上村貴大		伊牟田真嗣
2 回 戦	30	第二	3 - 2	熊本西
	1 複	阿部和矢 野尻英明	1 21-16 0	中山健太 森康広
	2 複	末松諒一 高木太郎	0 3-21 1	井上雄貴 竹濱裕崇
	3 単	石川雅大	1 15-10 0	山岡弘明
	4 単	野尻英明	0 13-15 1	中山健太
	5 単	阿部和矢	1 15-9 0	竹濱裕崇
2 回 戦	31	熊本北	3 - 0	芦北
	1 複	木永幸尋 北垣恵一	1 21-0 0	笠本佳宏 日當和之
	2 複	奥添敬悟 成松将規	1 21-1 0	濱田雄太郎 村元宏輔
	3 単	宮本大輔	1 15-3 0	山下茂樹
	4 単	秋吉一徳		笠本佳宏
	5 単	北垣恵一		濱田雄太郎
2 回 戦	32	八代	3 - 0	菊池農業
	1 複	前村安信 吉村肇	1 21-5 0	衛藤壽洋 宮崎眞
	2 複	田浦壽人 野中大地	1 21-7 0	細野悠也 武藤博典
	3 単	園田真悟	1 15-1 0	松岡雄路
	4 単	田代智康		宮崎眞
	5 単	田浦壽人		衛藤壽洋

回戦	試合	勝者チーム名	スコア	敗者チーム名
2 回 戦	33	千原台	3 - 2	熊本工業
	1 複	武藏佑介 東智久	0 8-21	1 山中健吾 椎葉裕貴
	2 複	島村広輝 長野将大	1 21-19	0 上村武士 高原龍星
	3 単	西村淳一	0 10-15	1 桑崎
	4 単	島村広輝	1 15-8	0 山中健吾
	5 単	長野将大	1 17-16	0 椎葉裕貴
2 回 戦	34	菊池	3 - 2	鹿本
	1 複	江里口貴士 横田一晃	0 6-21	1 後藤優一 西浦晃司
	2 複	佐藤和哉 吉安将太	1 21-4	0 徳丸拓哉 高木雄介
	3 単	武藤大稔	0 13-15	1 山口徹
	4 単	吉安将太	1 15-6	0 後藤優一
	5 単	佐藤和哉	1 15-5	0 西浦晃司
2 回 戦	35	九州学院	3 - 0	矢部
	1 複	前田洋孝 佐藤秀樹	1 21-1	0 西貴史 藤田健一
	2 複	中村貴文 藤田博土	1 21-1	0 奥村仁 児玉龍太
	3 単	古澤駿也	1 15-0	0 栗屋博
	4 単	岡本		西貴史
	5 単	前田洋孝		藤田健一
2 回 戦	36	必由館	3 - 0	鹿本商工
	1 複	岩男一弘 前坂龍之介	1 21-5	0 下田健太 森剛裕
	2 複	長井和正 吉本寛	1 21-11	0 井上和也 開田和成
	3 単	高橋幸一郎	1 15-12	0 田中祐太郎
	4 単	前坂龍之介		下田健太
	5 単	岩男一弘		森剛裕

回戦	試合	勝者チーム名	スコア	敗者チーム名
2 回 戦	37	熊本	3 - 2	北稜
	1 複	木下健一 光永仁	1 21-5 0	坂田崇享 門田大佑
	2 複	太田優 林田貴大	0 17-21 1	木村 柴尾智博
	3 単	兵藤裕貴	1 15-3 0	井上誠己
	4 単	光永仁	0 11-15 1	門田大佑
	5 単	木下健一	1 15-2 0	坂田崇享
2 回 戦	38	秀岳館	3 - 0	倉岳
	1 複	川島真一朗 杉原啓介	1 21-1 0	森口真大 光永涉
	2 複	三浦裕輔 竹原勝太	1 21-0 0	緒方長博 萩原健一
	3 単	川島貴弘	1 15-0 0	平尾聖
	4 単	杉原啓介		緒方長博
	5 単	川島真一朗		森口真大
2 回 戦	39	済々黌	3 - 0	文徳
	1 複	富田浩平 瀬口武史	1 21-18 0	横田拓史 高森啓太
	2 複	千馬慶介 渡辺弘	1 21-13 0	白石和義 多田哲朗
	3 単	関佑輔	1 15-9 0	橘勇作
	4 単	秋月信也		横田拓史
	5 単	渡辺弘		児玉泰隆
2 回 戦	40	大津	3 - 2	小川工業
	1 複	田上和志 齋藤康德	0 5-21 1	林田竜頼 高木安司
	2 複	内田尚吾 宮崎隆三	1 21-16 0	木村公俊 濱田季男
	3 単	藤崎有人	1 15-13 0	川田大毅
	4 単	齋藤康德	0 13-15 1	林田竜頼
	5 単	内田尚吾	1 15-7 0	木村公俊

回戦	試合	勝者チーム名	スコア	敗者チーム名
2 回 戦	41	東稜	3 - 0	天草工業
	1 複	森岡研介 前田兼太郎	1 21-4 0	井上健志郎 山下
	2 複	加藤洋平 有田良平	1 21-18 0	野嶋一世 長田俊弥
	3 単	片山大輔	1 15-5 0	中松和人
	4 単	森岡研介		山下
	5 単	前田兼太郎		井上健志郎
2 回 戦	42	熊本学園大	3 - 0	八代南
	1 複	西村勇輝 新野尾嘉孝	1 21-1 0	鞍本誠 松浦辰也
	2 複	東幸太 島田明	1 21-3 0	中村圭助 西村栄晃
	3 単	坂本健	1 15-1 0	松田隼輔
	4 単	牧野俊輔		濱田誠
	5 単	新野尾嘉孝		中村圭助
3 回 戦	43	八代東	3 - 0	鎮西
	1 複	木村雄一朗 山中陽典	1 21-1 0	月村和哉 中川龍也
	2 複	森田秀良 松村隆寛	1 21-0 0	作村太理 山本己早斗
	3 単	徳村拓哉	1 21-0 0	清田翼
	4 単	木村雄一朗		作村太理
	5 単	川口謙太郎		月村和哉
3 回 戦	44	玉名	3 - 1	第二
	1 複	宮地弘明 井村祥一	1 21-3 0	末松諒一 高木太郎
	2 複	上村貴大 北島智博	0 14-21 1	阿部和矢 野尻英明
	3 単	藤吉耕太郎	1 21-7 0	石川雅大
	4 単	宮地弘明	1 21-12 0	野尻英明
	5 単	上村貴大		阿部和矢

回戦	試合	勝者チーム名	スコア	敗者チーム名
3 回 戦	45	熊本北	3 — 0	八代
	1 複	木 永幸 尋 北 垣恵 一	1 21-4 0	前 村安 信 吉 村 肇
	2 複	奥 添敬 悟 成 松将 規	1 21-11 0	園 田真 悟 山 田拓 郎
	3 単	宮 本大 輔	1 21-15 0	田 浦壽 人
	4 単	秋 吉一 徳		園 田真 悟
	5 単	北 垣恵 一		野 中大 地
3 回 戦	46	菊池	3 — 1	千原台
	1 複	佐 藤和 哉 吉 安将 太	1 21-7 0	武 藏佑 介 東 智 久
	2 複	江里口貴 士 横 田一 晃	0 6-21 1	島 村広 輝 長 野将 大
	3 単	武 藤大 稔	1 21-13 0	西 村淳 一
	4 単	吉 安将 太		島 村広 輝
5 単	佐 藤和 哉	1 21-9 0	長 野将 大	
3 回 戦	47	九州学院	3 — 0	必由館
	1 複	前 田洋 孝 佐 藤秀 樹	1 21-0 0	岩 男一 弘 前 坂龍之介
	2 複	藤 田博 士 中 村貴 文	1 21-1 0	長 井和 正 吉 本 寛
	3 単	岡 本	1 21-2 0	高 橋幸一郎
	4 単	前 田洋 孝		岩 男一 弘
5 単	藤 田博 士		前 坂龍之介	
3 回 戦	48	熊本	3 — 2	秀岳館
	1 複	太 田 優 林 田貴 大	0 1-21 1	川 島真一朗 杉 原啓 介
	2 複	木 下健 一 光 永 仁	1 21-6 0	三 浦裕 輔 杉 原啓 介
	3 単	兵 藤裕 貴	0 15-21 1	川 島貴 弘
	4 単	木 下健 一	1 21-16 0	杉 原啓 介
5 単	光 永 仁	1 21-15 0	川 島真一朗	

回戦	試合	勝者チーム名	スコア	敗者チーム名
3 回 戦	49	済々黌	3 — 1	大津
	1 複	富田浩平 瀬口武史	1 21-17 0	内田尚吾 齋藤康徳
	2 複	千馬慶介 渡辺弘	1 21-2 0	宮崎隆三 川上浩平
	3 単	関佑輔	1 21-18 0	藤崎有人
	4 単	秋月信也	0 10-21 1	内田尚吾
	5 単	渡辺弘		宮崎隆三
3 回 戦	50	熊本学園大	3 — 0	東稜
	1 複	新野尾嘉孝 西村勇輝	1 21-1 0	加藤洋平 有田良平
	2 複	島田明 東幸太	1 21-2 0	前田兼太郎 片山大輔
	3 単	土山修	1 21-9 0	森岡研介
	4 単	牧野俊輔		前田兼太郎
	5 単	新野尾嘉孝		片山大輔
準 々 決 勝	51	八代東	3 — 0	玉名
	1 複	川口謙太郎 木村雄一朗	1 21-3 0	宮地弘明 井村祥一
	2 複	甲斐祐輝 森田秀良	1 21-4 0	上村貴大 北島智博
	3 単	山中陽典	1 21-0 0	本田翔
	4 単	川口謙太郎		藤吉耕太郎
	5 単	木村雄一朗		宮地弘明
準 々 決 勝	52	熊本北	3 — 0	菊池
	1 複	北垣恵一 木永幸尋	1 21-0 0	江里口貴士 横田一晃
	2 複	成松将規 奥添敬悟	1 21-14 0	佐藤和哉 吉安将太
	3 単	秋吉一徳	1 21-3 0	武藤大稔
	4 単	宮本大輔		吉安将太
	5 単	北垣恵一		佐藤和哉

回戦	試合	勝者チーム名	スコア	敗者チーム名
準々決勝	53	九州学院	3 - 0	熊本
	1 複	前田洋孝 佐藤秀樹	1 21-6 0	木下健一 光永仁
	2 複	藤田博士 中村貴文	1 21-1 0	林田貴大 太田優
	3 単	古澤駿也	1 21-2 0	兵藤裕貴
	4 単	前田洋孝		木下健一
	5 単	藤田博士		光永仁
準々決勝	54	熊本学園大	3 - 0	済々黌
	1 複	新野尾嘉孝 西村勇輝	1 21-1 0	千馬慶介 渡辺弘
	2 複	島田明 東幸太	1 21-6 0	富田浩平 瀬口武史
	3 単	牧野俊輔	1 21-7 0	秋月信也
	4 単	新野尾嘉孝		千馬慶介
	5 単	東幸太		渡辺弘
準決勝	55	八代東	3 - 0	熊本北
	1 複	川口謙太郎 木村雄一朗	2 15-0 15-3 0	木永幸尋 北垣恵一
	2 複	甲斐祐輝 森田秀良	2 15-1 15-4 0	成松将規 奥添敬悟
	3 単	山中陽典	2 15-1 15-0 0	秋吉一徳
	4 単	川口謙太郎		宮本大輔
	5 単	木村雄一朗		北垣恵一
準決勝	56	熊本学園大	3 - 0	九州学院
	1 複	新野尾嘉孝 西村勇輝	2 17-14 12-15 15-3 1	藤田博士 中村貴文
	2 複	東幸太 島田明	2 15-3 7-15 15-8 1	前田洋孝 佐藤秀樹
	3 単	牧野俊輔	2 15-10 15-7 0	古澤駿也
	4 単	新野尾嘉孝		藤田博士
	5 単	東幸太		前田洋孝

回戦	試合	勝者チーム名	スコア			敗者チーム名
決 勝	57	八代東	3 - 0			熊本学園大
	1 複	川 口謙太郎 木 村雄一朗	2	15 - 3 15 - 13	0	東 幸 太 島 田 明
	2 複	甲 斐祐 輝 森 田秀 良	2	17 - 16 15 - 10	0	西 村勇 輝 新野尾嘉 孝
	3 単	山 中陽 典	2	15 - 4 15 - 5	0	牧 野俊 輔
	4 単	川 口謙太郎				新野尾嘉 孝
	5 単	木 村雄一朗				東 幸 太
	58					
	59					
	60					



第1ブロック

第2ブロック

- 1 (川木井嶋宮岩中松小宮作山松久西本安恵栗梅宇藤上原磯宮桶佐吉園山中松山柴甲浅武東上横村大栃村田松(高西三金林太豊西宮北
- 口村上田崎下村浦山村本原保川田田良焼本田田部崎本田藤安田田尾本野尾斐尾藏野田上島原上上井原橋山澤田田永本垣
- 謙雄一朗貴介弘助也隆洋理斗平樹樹紀彦則弥徳仁史博貴希介久哉弥寛太志浩星聖介大真孝大恵
- 太郎(八代東)
- (熊本西)
- (東稜)
- (八代南)
- (第二)
- (鎮西)
- (天草)
- (御船)
- (玉名)
- (城北)
- (八代工業高専)
- (有明)
- (小国)
- (氷川)
- (菊池)
- (八代)
- (熊本電波高専)
- (北稜)
- (翔陽)
- (千原台)
- (大矢野)
- (東海大学第二)
- (甲佐)
- (大津)
- (熊本工業)
- (天草東)
- (熊本)
- (人吉高五木分)
- (熊本北)

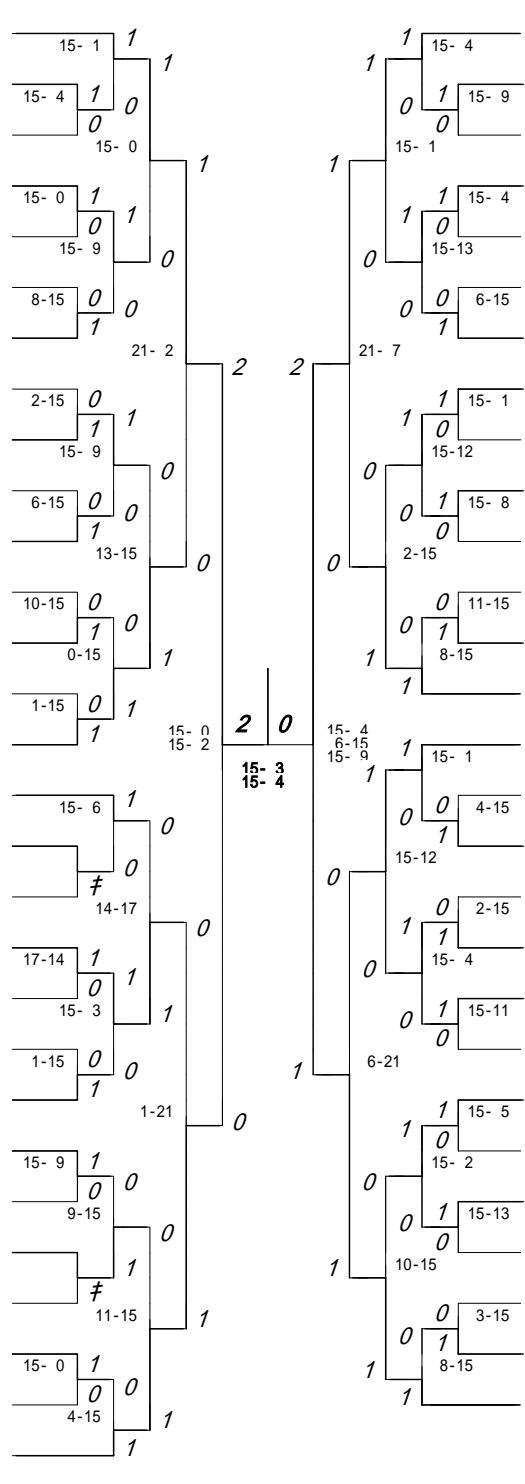

- 30 (牧橋上安森松本井笠本松吉衛武中長氏北西荒岩矢田栗山川山西川井森光井森立徳町本児尾古中高林中荒山村松内堀富黒渡中大
- 野本野田崎永田上多本海藤藤松田原尾山平崎田上屋下島本永島上口永上花永永田玉上川村木田村森口田下田田田辺山塚
- 俊健真裕裕徹樹博裕明吾朗洋典人弥朗介志司東優博茂裕一貴真真涉和剛貴悠劍泰裕太貴安竜考俊徹脩剛潤伸優将啓大光
- (熊本学園大付)
- (玉名工業)
- (八代農業)
- (専修大学玉名)
- (天草高校天草西)
- (水俣)
- (菊池農業)
- (天草工業)
- (真和)
- (苓明)
- (牛深)
- (矢部)
- (芦北)
- (八代工業)
- (秀岳館)
- (倉岳)
- (鹿本商工)
- (必由館)
- (荒尾)
- (文徳)
- (宇土)
- (小川工業)
- (熊本国府)
- (鹿本)
- (熊本農業)
- (阿蘇)
- (済々黌)
- (九州学院)

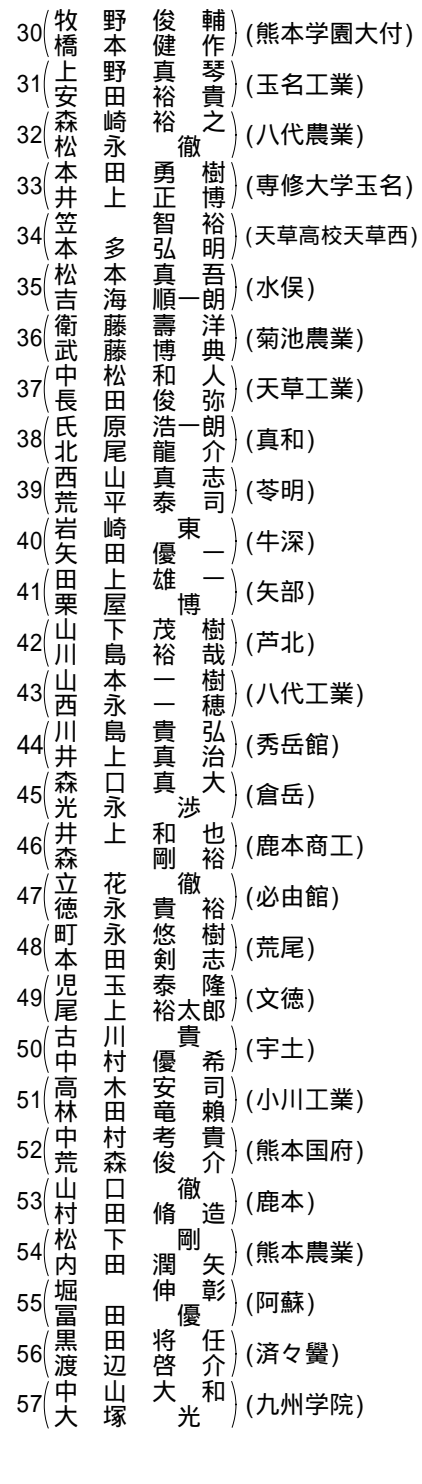

第3ブロック

第4ブロック

- 58 (森松田村秀良) (八代東)
- 59 (宮川隆寛) (東海大学第二)
- 60 (内田健太郎) (八代工業高専)
- 61 (伊田中雄) (玉名工業)
- 62 (高玉木置山) (翔陽)
- 63 (脇川山辺卓也) (天草東)
- 64 (東松永脇塚村幸雄) (八代農業)
- 65 (大京吉和久) (天草高校天草西)
- 66 (荒本藤井善和) (八代工業)
- 67 (藤井星山田林) (菊池農業)
- 68 (井中鳴奥成木光) (阿蘇)
- 70 (山鳴奥成木光) (甲佐)
- 71 (成木光) (熊本農業)
- 72 (光嶋松勝桂德高江緒田中笠日濱三西境未高小盛宮藤塚武前佐) (熊本北)
- 73 (嶋松勝桂德高江緒田中笠日濱三西境未高小盛宮藤塚武前佐) (熊本)
- 74 (勝桂德高江緒田中笠日濱三西境未高小盛宮藤塚武前佐) (熊本国府)
- 75 (高江緒田中笠日濱三西境未高小盛宮藤塚武前佐) (宇土)
- 76 (緒田中笠日濱三西境未高小盛宮藤塚武前佐) (鹿本)
- 77 (田中笠日濱三西境未高小盛宮藤塚武前佐) (八代)
- 78 (笠日濱三西境未高小盛宮藤塚武前佐) (小川工業)
- 79 (日濱三西境未高小盛宮藤塚武前佐) (芦北)
- 80 (濱三西境未高小盛宮藤塚武前佐) (牛深)
- 81 (三西境未高小盛宮藤塚武前佐) (千原台)
- 82 (西境未高小盛宮藤塚武前佐) (第二)
- 83 (境未高小盛宮藤塚武前佐) (天草)
- 84 (未高小盛宮藤塚武前佐) (大津)
- 85 (高小盛宮藤塚武前佐) (御船)
- 85 (小盛宮藤塚武前佐) (九州学院)

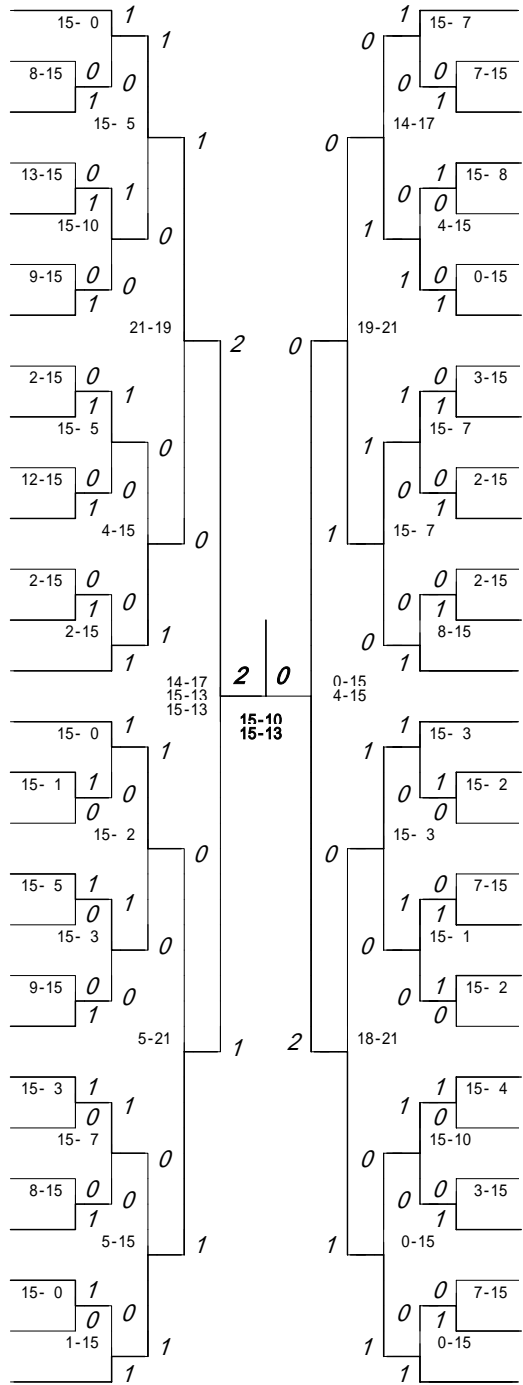

- 86 (川三島浦真一朗) (秀岳館)
- 87 (高長橋幸裕) (必由館)
- 88 (竹前濱田藤山川松田田森藤津村島本村尾田藤田葉中) (熊本西)
- 89 (齐竹小若豐今横高佐河上北橋大坂今中上加有椎山関秋岩黄平吉竹菊元山平甲村米鈴下月常正平坂諸鶴野吉木島東) (八代南)
- 90 (小若豐今横高佐河上北橋大坂今中上加有椎山関秋岩黄平吉竹菊元山平甲村米鈴下月常正平坂諸鶴野吉木島東) (苓明)
- 91 (今横高佐河上北橋大坂今中上加有椎山関秋岩黄平吉竹菊元山平甲村米鈴下月常正平坂諸鶴野吉木島東) (湧心館)
- 92 (横高佐河上北橋大坂今中上加有椎山関秋岩黄平吉竹菊元山平甲村米鈴下月常正平坂諸鶴野吉木島東) (文徳)
- 93 (高佐河上北橋大坂今中上加有椎山関秋岩黄平吉竹菊元山平甲村米鈴下月常正平坂諸鶴野吉木島東) (小国)
- 94 (佐河上北橋大坂今中上加有椎山関秋岩黄平吉竹菊元山平甲村米鈴下月常正平坂諸鶴野吉木島東) (玉名)
- 95 (河上北橋大坂今中上加有椎山関秋岩黄平吉竹菊元山平甲村米鈴下月常正平坂諸鶴野吉木島東) (氷川)
- 96 (上北橋大坂今中上加有椎山関秋岩黄平吉竹菊元山平甲村米鈴下月常正平坂諸鶴野吉木島東) (荒尾)
- 97 (北橋大坂今中上加有椎山関秋岩黄平吉竹菊元山平甲村米鈴下月常正平坂諸鶴野吉木島東) (鹿本商工)
- 98 (橋大坂今中上加有椎山関秋岩黄平吉竹菊元山平甲村米鈴下月常正平坂諸鶴野吉木島東) (東稜)
- 99 (大坂今中上加有椎山関秋岩黄平吉竹菊元山平甲村米鈴下月常正平坂諸鶴野吉木島東) (熊本工業)
- 100 (坂今中上加有椎山関秋岩黄平吉竹菊元山平甲村米鈴下月常正平坂諸鶴野吉木島東) (濟々巒)
- 101 (今中上加有椎山関秋岩黄平吉竹菊元山平甲村米鈴下月常正平坂諸鶴野吉木島東) (真和)
- 102 (中上加有椎山関秋岩黄平吉竹菊元山平甲村米鈴下月常正平坂諸鶴野吉木島東) (倉岳)
- 103 (上加有椎山関秋岩黄平吉竹菊元山平甲村米鈴下月常正平坂諸鶴野吉木島東) (菊池)
- 104 (加有椎山関秋岩黄平吉竹菊元山平甲村米鈴下月常正平坂諸鶴野吉木島東) (天草工業)
- 105 (有椎山関秋岩黄平吉竹菊元山平甲村米鈴下月常正平坂諸鶴野吉木島東) (鎮西)
- 106 (椎山関秋岩黄平吉竹菊元山平甲村米鈴下月常正平坂諸鶴野吉木島東) (人吉高五木分)
- 107 (山関秋岩黄平吉竹菊元山平甲村米鈴下月常正平坂諸鶴野吉木島東) (水俣)
- 108 (関秋岩黄平吉竹菊元山平甲村米鈴下月常正平坂諸鶴野吉木島東) (熊本電波高専)
- 109 (秋岩黄平吉竹菊元山平甲村米鈴下月常正平坂諸鶴野吉木島東) (水俣工業)
- 110 (岩黄平吉竹菊元山平甲村米鈴下月常正平坂諸鶴野吉木島東) (有明)
- 111 (黄平吉竹菊元山平甲村米鈴下月常正平坂諸鶴野吉木島東) (城北)
- 112 (平吉竹菊元山平甲村米鈴下月常正平坂諸鶴野吉木島東) (北稜)
- 113 (吉竹菊元山平甲村米鈴下月常正平坂諸鶴野吉木島東) (熊本学園大付)

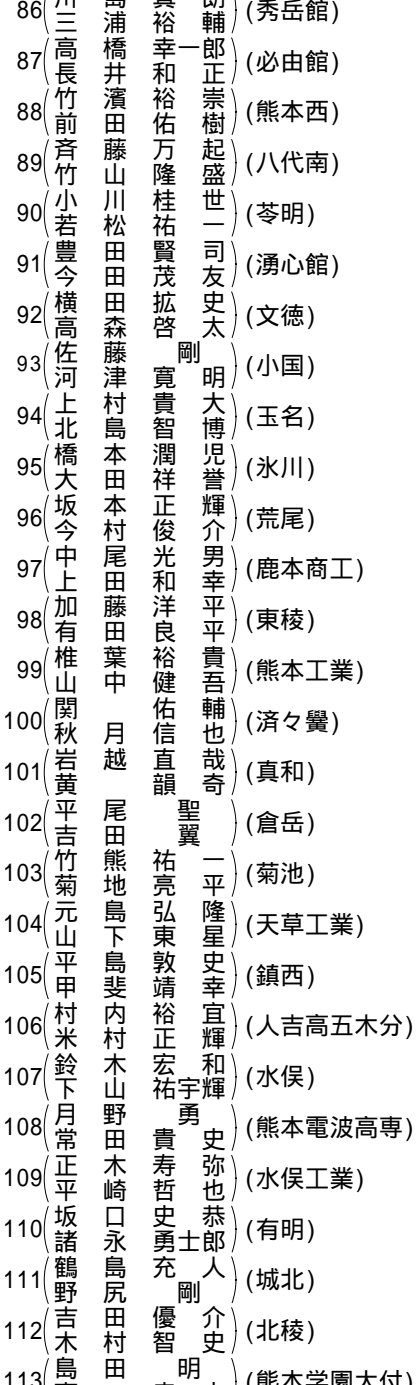

第5ブロック

第6ブロック

114	新野尾村田田庄	嘉勇啓頼	孝輝太貴	(熊本学園大付)	15-0	1	1	1	142	田野服戸	浦中部次来	壽大健	人地次夫	(八代)
115	松福古新藤西平松後西岩前門坂小橋武横尾宮内米本浦皆定千渡竹太城杉木濱河川濱村原山中高松宮井野岩森松西西黒木	田田庄	太貴	(専修大学玉名)	15-10	1	0	1	143	加藤山	本矢藤見坂間原崎村山野村閑島倉川田芹本口村村山	弘国慎一	次夫旭雄	(鹿本)
116	藤西平松後西岩前門坂小橋武横尾宮内米本浦皆定千渡竹太城杉木濱河川濱村原山中高松宮井野岩森松西西黒木	田田庄	太貴	(大津)	15-2	0	1	1	144	大佐六柿大市藤岩宮道木古小大堀星井松森徳松中森中加古浦栗生岩大塩宇村阿野兵中田吉林西松清上田藤中	山	貴裕宗	二太文	(東海大学第二)
117	藤西平松後西岩前門坂小橋武横尾宮内米本浦皆定千渡竹太城杉木濱河川濱村原山中高松宮井野岩森松西西黒木	田田庄	太貴	(矢部)	17-15	1	0	1	145	大佐六柿大市藤岩宮道木古小大堀星井松森徳松中森中加古浦栗生岩大塩宇村阿野兵中田吉林西松清上田藤中	山	貴裕宗	二太文	(水俣工業)
118	藤西平松後西岩前門坂小橋武横尾宮内米本浦皆定千渡竹太城杉木濱河川濱村原山中高松宮井野岩森松西西黒木	田田庄	太貴	(翔陽)	14-17	0	0	1	146	大佐六柿大市藤岩宮道木古小大堀星井松森徳松中森中加古浦栗生岩大塩宇村阿野兵中田吉林西松清上田藤中	山	貴裕宗	二太文	(小国)
119	藤西平松後西岩前門坂小橋武横尾宮内米本浦皆定千渡竹太城杉木濱河川濱村原山中高松宮井野岩森松西西黒木	田田庄	太貴	(玉名)	8-15	0	1	1	147	大佐六柿大市藤岩宮道木古小大堀星井松森徳松中森中加古浦栗生岩大塩宇村阿野兵中田吉林西松清上田藤中	山	貴裕宗	二太文	(秀岳館)
120	藤西平松後西岩前門坂小橋武横尾宮内米本浦皆定千渡竹太城杉木濱河川濱村原山中高松宮井野岩森松西西黒木	田田庄	太貴	(必由館)	21-5	1	0	1	148	大佐六柿大市藤岩宮道木古小大堀星井松森徳松中森中加古浦栗生岩大塩宇村阿野兵中田吉林西松清上田藤中	山	貴裕宗	二太文	(阿蘇)
121	藤西平松後西岩前門坂小橋武横尾宮内米本浦皆定千渡竹太城杉木濱河川濱村原山中高松宮井野岩森松西西黒木	田田庄	太貴	(北稜)	15-13	1	0	1	149	大佐六柿大市藤岩宮道木古小大堀星井松森徳松中森中加古浦栗生岩大塩宇村阿野兵中田吉林西松清上田藤中	山	貴裕宗	二太文	(熊本電波高専)
122	藤西平松後西岩前門坂小橋武横尾宮内米本浦皆定千渡竹太城杉木濱河川濱村原山中高松宮井野岩森松西西黒木	田田庄	太貴	(文徳)	15-10	0	0	1	150	大佐六柿大市藤岩宮道木古小大堀星井松森徳松中森中加古浦栗生岩大塩宇村阿野兵中田吉林西松清上田藤中	山	貴裕宗	二太文	(ルーテル学院)
123	藤西平松後西岩前門坂小橋武横尾宮内米本浦皆定千渡竹太城杉木濱河川濱村原山中高松宮井野岩森松西西黒木	田田庄	太貴	(菊池)	15-1	1	0	0	151	大佐六柿大市藤岩宮道木古小大堀星井松森徳松中森中加古浦栗生岩大塩宇村阿野兵中田吉林西松清上田藤中	山	貴裕宗	二太文	(真和)
124	藤西平松後西岩前門坂小橋武横尾宮内米本浦皆定千渡竹太城杉木濱河川濱村原山中高松宮井野岩森松西西黒木	田田庄	太貴	(人吉高五木分)	8-15	0	0	0	152	大佐六柿大市藤岩宮道木古小大堀星井松森徳松中森中加古浦栗生岩大塩宇村阿野兵中田吉林西松清上田藤中	山	貴裕宗	二太文	(鹿本商工)
125	藤西平松後西岩前門坂小橋武横尾宮内米本浦皆定千渡竹太城杉木濱河川濱村原山中高松宮井野岩森松西西黒木	田田庄	太貴	(八代農業)	15-12	1	0	0	153	大佐六柿大市藤岩宮道木古小大堀星井松森徳松中森中加古浦栗生岩大塩宇村阿野兵中田吉林西松清上田藤中	山	貴裕宗	二太文	(甲佐)
126	藤西平松後西岩前門坂小橋武横尾宮内米本浦皆定千渡竹太城杉木濱河川濱村原山中高松宮井野岩森松西西黒木	田田庄	太貴	(御船)	5-15	0	0	1	154	大佐六柿大市藤岩宮道木古小大堀星井松森徳松中森中加古浦栗生岩大塩宇村阿野兵中田吉林西松清上田藤中	山	貴裕宗	二太文	(天草)
127	藤西平松後西岩前門坂小橋武横尾宮内米本浦皆定千渡竹太城杉木濱河川濱村原山中高松宮井野岩森松西西黒木	田田庄	太貴	(八代工業)	15-3	1	0	1	155	大佐六柿大市藤岩宮道木古小大堀星井松森徳松中森中加古浦栗生岩大塩宇村阿野兵中田吉林西松清上田藤中	山	貴裕宗	二太文	(八代東)
128	藤西平松後西岩前門坂小橋武横尾宮内米本浦皆定千渡竹太城杉木濱河川濱村原山中高松宮井野岩森松西西黒木	田田庄	太貴	(濟々巒)	15-4	1	0	1	156	大佐六柿大市藤岩宮道木古小大堀星井松森徳松中森中加古浦栗生岩大塩宇村阿野兵中田吉林西松清上田藤中	山	貴裕宗	二太文	(熊本西)
129	藤西平松後西岩前門坂小橋武横尾宮内米本浦皆定千渡竹太城杉木濱河川濱村原山中高松宮井野岩森松西西黒木	田田庄	太貴	(宇土)	3-15	0	0	1	157	大佐六柿大市藤岩宮道木古小大堀星井松森徳松中森中加古浦栗生岩大塩宇村阿野兵中田吉林西松清上田藤中	山	貴裕宗	二太文	(鎮西)
130	藤西平松後西岩前門坂小橋武横尾宮内米本浦皆定千渡竹太城杉木濱河川濱村原山中高松宮井野岩森松西西黒木	田田庄	太貴	(玉名工業)	15-6	1	0	0	158	大佐六柿大市藤岩宮道木古小大堀星井松森徳松中森中加古浦栗生岩大塩宇村阿野兵中田吉林西松清上田藤中	山	貴裕宗	二太文	(東稜)
131	藤西平松後西岩前門坂小橋武横尾宮内米本浦皆定千渡竹太城杉木濱河川濱村原山中高松宮井野岩森松西西黒木	田田庄	太貴	(小川工業)	15-5	1	0	1	159	大佐六柿大市藤岩宮道木古小大堀星井松森徳松中森中加古浦栗生岩大塩宇村阿野兵中田吉林西松清上田藤中	山	貴裕宗	二太文	(熊本農業)
132	藤西平松後西岩前門坂小橋武横尾宮内米本浦皆定千渡竹太城杉木濱河川濱村原山中高松宮井野岩森松西西黒木	田田庄	太貴	(熊本工業)	15-3	0	1	0	160	大佐六柿大市藤岩宮道木古小大堀星井松森徳松中森中加古浦栗生岩大塩宇村阿野兵中田吉林西松清上田藤中	山	貴裕宗	二太文	(熊本商業)
133	藤西平松後西岩前門坂小橋武横尾宮内米本浦皆定千渡竹太城杉木濱河川濱村原山中高松宮井野岩森松西西黒木	田田庄	太貴	(芦北)	15-7	1	0	0	161	大佐六柿大市藤岩宮道木古小大堀星井松森徳松中森中加古浦栗生岩大塩宇村阿野兵中田吉林西松清上田藤中	山	貴裕宗	二太文	(荒尾)
134	藤西平松後西岩前門坂小橋武横尾宮内米本浦皆定千渡竹太城杉木濱河川濱村原山中高松宮井野岩森松西西黒木	田田庄	太貴	(苓明)	17-21	0	0	2	162	大佐六柿大市藤岩宮道木古小大堀星井松森徳松中森中加古浦栗生岩大塩宇村阿野兵中田吉林西松清上田藤中	山	貴裕宗	二太文	(天草東)
135	藤西平松後西岩前門坂小橋武横尾宮内米本浦皆定千渡竹太城杉木濱河川濱村原山中高松宮井野岩森松西西黒木	田田庄	太貴	(熊本国府)	17-14	1	0	1	163	大佐六柿大市藤岩宮道木古小大堀星井松森徳松中森中加古浦栗生岩大塩宇村阿野兵中田吉林西松清上田藤中	山	貴裕宗	二太文	(第二)
136	藤西平松後西岩前門坂小橋武横尾宮内米本浦皆定千渡竹太城杉木濱河川濱村原山中高松宮井野岩森松西西黒木	田田庄	太貴	(菊池農業)	15-6	0	0	0	164	大佐六柿大市藤岩宮道木古小大堀星井松森徳松中森中加古浦栗生岩大塩宇村阿野兵中田吉林西松清上田藤中	山	貴裕宗	二太文	(熊本)
137	藤西平松後西岩前門坂小橋武横尾宮内米本浦皆定千渡竹太城杉木濱河川濱村原山中高松宮井野岩森松西西黒木	田田庄	太貴	(天草工業)	15-6	1	0	0	165	大佐六柿大市藤岩宮道木古小大堀星井松森徳松中森中加古浦栗生岩大塩宇村阿野兵中田吉林西松清上田藤中	山	貴裕宗	二太文	(水俣)
138	藤西平松後西岩前門坂小橋武横尾宮内米本浦皆定千渡竹太城杉木濱河川濱村原山中高松宮井野岩森松西西黒木	田田庄	太貴	(牛深)	6-15	0	0	1	166	大佐六柿大市藤岩宮道木古小大堀星井松森徳松中森中加古浦栗生岩大塩宇村阿野兵中田吉林西松清上田藤中	山	貴裕宗	二太文	(湧心館)
139	藤西平松後西岩前門坂小橋武横尾宮内米本浦皆定千渡竹太城杉木濱河川濱村原山中高松宮井野岩森松西西黒木	田田庄	太貴	(八代南)	15-1	1	0	0	167	大佐六柿大市藤岩宮道木古小大堀星井松森徳松中森中加古浦栗生岩大塩宇村阿野兵中田吉林西松清上田藤中	山	貴裕宗	二太文	(天草高校天草西)
140	藤西平松後西岩前門坂小橋武横尾宮内米本浦皆定千渡竹太城杉木濱河川濱村原山中高松宮井野岩森松西西黒木	田田庄	太貴	(氷川)	9-15	0	0	1	168	大佐六柿大市藤岩宮道木古小大堀星井松森徳松中森中加古浦栗生岩大塩宇村阿野兵中田吉林西松清上田藤中	山	貴裕宗	二太文	(千原台)
141	藤西平松後西岩前門坂小橋武横尾宮内米本浦皆定千渡竹太城杉木濱河川濱村原山中高松宮井野岩森松西西黒木	田田庄	太貴	(熊本北)	1	1	0	1	169	大佐六柿大市藤岩宮道木古小大堀星井松森徳松中森中加古浦栗生岩大塩宇村阿野兵中田吉林西松清上田藤中	山	貴裕宗	二太文	(九州学院)

第7ブロック

第8ブロック

- 170 (久松 保田 清彰 典太) (九州学院)
- 171 (宮崎 原山 亮 隼 幸) (八代工業)
- 172 (高鞍 本山 亮 誠 二 郎) (八代南)
- 173 (益船 山田 大達 隼 郎) (城北)
- 174 (原下 津部 晴龍 海 希) (小国)
- 175 (坂栗 本原 宗太 史 郎) (熊本)
- 176 (田下 中田 祐太 朗 太 一) (熊本商工)
- 177 (後西 藤浦 健優 晃 司 矢) (熊本)
- 178 (和城 本坂 隆吉 隆 一 春 毅 平 一 志 一 郎) (阿蘇)
- 179 (西竹 坂野 島田 直浩 潤 篤 健 一 郎) (第二)
- 180 (野津 村森 西出 坂安 龍 仁 人 郎) (熊本北)
- 181 (津野 村森 西出 坂安 龍 仁 人 郎) (荒尾)
- 182 (森西 出坂 安 龍 仁 人 郎) (熊本学園大付)
- 183 (西出 坂安 龍 仁 人 郎) (矢部)
- 184 (坂安 龍 仁 人 郎) (熊本電波高専)
- 185 (児奥 德境 尾 下 戸 久 大勝 恭 泰 広 将 国 友 武) (天草高校天草西)
- 186 (尾 下 戸 久 大勝 恭 泰 広 将 国 友 武) (有明)
- 187 (尾 下 戸 久 大勝 恭 泰 広 将 国 友 武) (天草工業)
- 188 (川前 島長 白 厚 永 村 緒 萩 北 江 縄 高 惠 古) (千原台)
- 189 (島長 白 厚 永 村 緒 萩 北 江 縄 高 惠 古) (真和)
- 190 (白 厚 永 村 緒 萩 北 江 縄 高 惠 古) (濟々巒)
- 191 (厚 永 村 緒 萩 北 江 縄 高 惠 古) (熊本工業)
- 192 (厚 永 村 緒 萩 北 江 縄 高 惠 古) (倉岳)
- 193 (厚 永 村 緒 萩 北 江 縄 高 惠 古) (湧心館)
- 194 (厚 永 村 緒 萩 北 江 縄 高 惠 古) (宇土)
- 195 (厚 永 村 緒 萩 北 江 縄 高 惠 古) (翔陽)
- 196 (厚 永 村 緒 萩 北 江 縄 高 惠 古)
- 197 (厚 永 村 緒 萩 北 江 縄 高 惠 古)

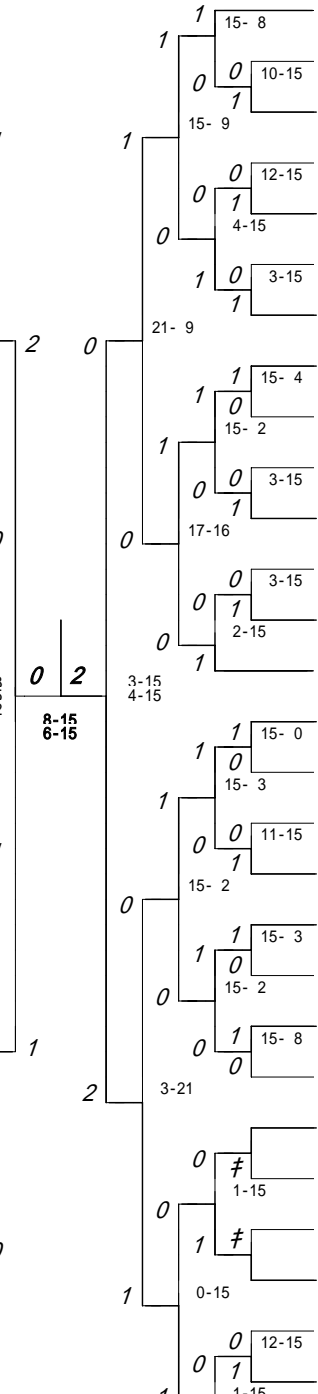
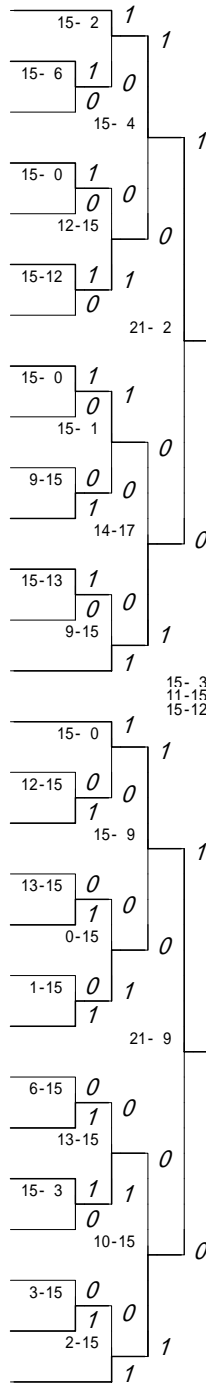

- 198 (杉竹 原原 啓勝 介太) (秀岳館)
- 199 (白多 山岡 和哲 大 康 秀 彩 介 也 裕 也 介 郎 吾 德 同 大) (文徳)
- 200 (岡松 山菅 林 智 拓 研 兼 尚 康 兼 朋 隆 博 勇 隆 裕 孝 弘 祥 安 肇) (牛深)
- 201 (松山 菅林 智 拓 研 兼 尚 康 兼 朋 隆 博 勇 隆 裕 孝 弘 祥 安 肇) (御船)
- 202 (菅林 智 拓 研 兼 尚 康 兼 朋 隆 博 勇 隆 裕 孝 弘 祥 安 肇) (専修大学玉名)
- 203 (菅林 智 拓 研 兼 尚 康 兼 朋 隆 博 勇 隆 裕 孝 弘 祥 安 肇) (芦北)
- 204 (菅林 智 拓 研 兼 尚 康 兼 朋 隆 博 勇 隆 裕 孝 弘 祥 安 肇) (東稜)
- 205 (菅林 智 拓 研 兼 尚 康 兼 朋 隆 博 勇 隆 裕 孝 弘 祥 安 肇) (大津)
- 206 (菅林 智 拓 研 兼 尚 康 兼 朋 隆 博 勇 隆 裕 孝 弘 祥 安 肇) (熊本西)
- 207 (菅林 智 拓 研 兼 尚 康 兼 朋 隆 博 勇 隆 裕 孝 弘 祥 安 肇) (天草東)
- 208 (菅林 智 拓 研 兼 尚 康 兼 朋 隆 博 勇 隆 裕 孝 弘 祥 安 肇) (甲佐)
- 209 (菅林 智 拓 研 兼 尚 康 兼 朋 隆 博 勇 隆 裕 孝 弘 祥 安 肇) (東海大学第二)
- 210 (菅林 智 拓 研 兼 尚 康 兼 朋 隆 博 勇 隆 裕 孝 弘 祥 安 肇) (必由館)
- 211 (菅林 智 拓 研 兼 尚 康 兼 朋 隆 博 勇 隆 裕 孝 弘 祥 安 肇) (玉名)
- 212 (菅林 智 拓 研 兼 尚 康 兼 朋 隆 博 勇 隆 裕 孝 弘 祥 安 肇) (八代)
- 213 (菅林 智 拓 研 兼 尚 康 兼 朋 隆 博 勇 隆 裕 孝 弘 祥 安 肇) (蘇陽)
- 214 (菅林 智 拓 研 兼 尚 康 兼 朋 隆 博 勇 隆 裕 孝 弘 祥 安 肇) (松橋)
- 215 (菅林 智 拓 研 兼 尚 康 兼 朋 隆 博 勇 隆 裕 孝 弘 祥 安 肇) (水俣)
- 216 (菅林 智 拓 研 兼 尚 康 兼 朋 隆 博 勇 隆 裕 孝 弘 祥 安 肇) (小川工業)
- 217 (菅林 智 拓 研 兼 尚 康 兼 朋 隆 博 勇 隆 裕 孝 弘 祥 安 肇) (人吉高五木分)
- 218 (菅林 智 拓 研 兼 尚 康 兼 朋 隆 博 勇 隆 裕 孝 弘 祥 安 肇) (菊池)
- 219 (菅林 智 拓 研 兼 尚 康 兼 朋 隆 博 勇 隆 裕 孝 弘 祥 安 肇) (鎮西)
- 220 (菅林 智 拓 研 兼 尚 康 兼 朋 隆 博 勇 隆 裕 孝 弘 祥 安 肇) (氷川)
- 221 (菅林 智 拓 研 兼 尚 康 兼 朋 隆 博 勇 隆 裕 孝 弘 祥 安 肇) (菊池農業)
- 222 (菅林 智 拓 研 兼 尚 康 兼 朋 隆 博 勇 隆 裕 孝 弘 祥 安 肇) (北稜)
- 223 (菅林 智 拓 研 兼 尚 康 兼 朋 隆 博 勇 隆 裕 孝 弘 祥 安 肇) (八代工業高専)
- 224 (菅林 智 拓 研 兼 尚 康 兼 朋 隆 博 勇 隆 裕 孝 弘 祥 安 肇) (八代農業)
- 225 (菅林 智 拓 研 兼 尚 康 兼 朋 隆 博 勇 隆 裕 孝 弘 祥 安 肇) (熊本国府)
- 226 (菅林 智 拓 研 兼 尚 康 兼 朋 隆 博 勇 隆 裕 孝 弘 祥 安 肇) (八代東)

	勝者名(学校名)	スコア	敗者名(学校名)	回戦
1	井上雄貴(3) (熊本西) 嶋田陽介(3)	1 15 - 4 0	宮崎大介(3) (東稜) 岩下知弘(3)	1回戦
2	中村圭助(3) (八代南) 松浦辰也(3)	1 15 - 0 0	小山将隆(3) (第二) 宮村康洋(3)	1回戦
3	松原周平(3) (天草) 久保純樹(2)	1 15 - 8 0	作村太理(3) (鎮西) 山本己早斗(3)	1回戦
4	本田翔(1) (玉名) 安田佳彦(2)	1 15 - 2 0	西川弘樹(3) (御船) 西田裕紀(2)	1回戦
5	梅本明德(3) (八代工業高専) 宇田将人(2)	1 15 - 6 0	恵良幸則(1) (城北) 栗焼史弥(1)	1回戦
6	原部晴樹(1) (小国) 磯崎裕貴(1)	1 15 - 10 0	藤本優(1) (有明) 上田幸典(2)	1回戦
7	佐藤和哉(3) (菊池) 吉安将太(2)	1 15 - 1 0	宮本泰治(2) (氷川) 桶田卓巳(1)	1回戦
8	中尾仁(3) (熊本電波高専)キケン 松本翼(3)		山野皓史(2) (北稜) 柴尾智博(1)	1回戦
9	甲斐裕貴(2) (翔陽) 浅尾幸希(2)	1 17 - 14 0	武藏佑介(3) (千原台) 東智久(2)	1回戦
10	村上由弥(2) (東海大学第二) 大島正寛(2)	1 15 - 1 0	上野和哉(2) (大矢野) 横田彰(2)	1回戦
11	栃原祐太(3) (甲佐) 村上司(2)	1 15 - 9 0	田上和志(3) (大津) 松井誠浩(3)	1回戦
12	高原龍星(1) (熊本工業)キケン 西橋輝(2)		三山晃聖(2) (天草東) 金澤真介(2)	1回戦
13	林田貴大(2) (熊本) 太田優(2)	1 15 - 0 0	豊永真人(2) (人吉高五木分) 西孝典(2)	1回戦
14	上野真琴(3) (玉名工業) 安田裕貴(3)	1 15 - 9 0	森崎裕之(1) (八代農業) 松永徹(1)	1回戦
15	本田勇樹(3) (専修大学玉名) 井上正博(1)	1 15 - 4 0	笠智裕(1) (天草高校天草西) 本多弘明(1)	1回戦
16	衛藤壽洋(2) (菊池農業) 武藤博典(2)	1 15 - 6 0	松本真吾(2) (水俣) 吉海順一朗(2)	1回戦
17	中松和人(3) (天草工業) 長田俊弥(3)	1 15 - 1 0	氏原浩一朗(3) (真和) 北尾龍介(2)	1回戦
18	西山真志(3) (苓明) 荒平泰司(2)	1 15 - 8 0	岩崎東(3) (牛深) 矢田優一(3)	1回戦
19	山下茂樹(2) (芦北) 川島裕哉(1)	1 15 - 11 0	田上雄一(2) (矢部) 栗屋博(3)	1回戦
20	井上和也(3) (鹿本商工) 森剛裕(3)	1 15 - 4 0	森口真大(3) (倉岳) 光永涉(2)	1回戦
21	町永悠樹(3) (荒尾) 本田剣志(2)	1 15 - 2 0	立花徹(3) (必由館) 徳永貴裕(2)	1回戦
22	児玉泰隆(2) (文徳) 尾上裕太郎(2)	1 15 - 11 0	古川貴(3) (宇土) 中村優希(3)	1回戦
23	高木安司(3) (小川工業) 林田竜頼(3)	1 15 - 5 0	中村考貴(3) (熊本国府) 荒森俊介(3)	1回戦
24	山口徹(3) (鹿本) 村田脩造(3)	1 15 - 13 0	松下剛(3) (熊本農業) 内田潤矢(3)	1回戦
25	黒田将任(3) (済々黌) 渡辺啓介(3)	1 15 - 3 0	堀伸彰(3) (阿蘇) 富田優(3)	1回戦

	勝者名(学校名)	スコア	敗者名(学校名)	回戦
26	内田裕(2) 兵藤雄紀(2) (八代工業高専)	1 15 - 8 0	宮川智成(2) 田中健太郎(2) (東海大学第二)	1回戦
27	高木優一(3) 玉置健太郎(3) (翔陽)	1 15 - 13 0	田中貴大(3) 伊牟田真嗣(3) (玉名工業)	1回戦
28	東條司昇(2) 松永朋也(1) (八代農業)	1 15 - 9 0	脇山卓也(3) 川辺恭史(3) (天草東)	1回戦
29	吉村雄太(3) 和久田勝也(3) (八代工業)	1 15 - 2 0	大京脇博幸(3) 塚幸政(1) (天草高校天草西)	1回戦
30	藤川善浩(3) 井和浩(3) (阿蘇)	1 15 - 12 0	荒木暢一(2) 本田俊(2) (菊池農業)	1回戦
31	中林勇喜(3) 鳴瀬寛康(2) (熊本農業)	1 15 - 2 0	星田栄功(2) 山田大助(2) (甲佐)	1回戦
32	嶋田康平(3) 松井洋樹(3) (熊本国府)	1 15 - 1 0	勝木賢士(2) 桂木達矢(2) (宇土)	1回戦
33	徳丸拓哉(3) 高木雄介(1) (鹿本)	1 15 - 5 0	江口貴英(2) 緒方俊之(2) (八代)	1回戦
34	笠本佳宏(2) 日當和之(2) (芦北)	1 15 - 9 0	田上慎(2) 中川啓太(2) (小川工業)	1回戦
35	濱下純也(3) 三丸旭(3) (牛深)	1 15 - 3 0	西村淳一(3) 境賢彦(2) (千原台)	1回戦
36	小松太樹(3) 盛田生(3) (天草)	1 15 - 8 0	末松諒一(3) 高木太郎(3) (第二)	1回戦
37	宮崎隆三(3) 藤崎有入(1) (大津)	1 15 - 0 0	塚本智也(2) 武田昂大(2) (御船)	1回戦
38	竹濱裕崇(3) 前田佑樹(3) (熊本西)	1 15 - 7 0	高橋幸一郎(1) 長井和正(1) (必由館)	1回戦
39	斉藤万起(3) 竹山隆盛(1) (八代南)	1 15 - 8 0	小川桂世(3) 若松祐一(3) (苓明)	1回戦
40	横田拓史(3) 高森啓太(2) (文徳)	1 15 - 0 0	豊田賢司(3) 今田茂友(2) (湧心館)	1回戦
41	上村貴大(2) 北島智博(1) (玉名)	1 15 - 3 0	佐藤剛(3) 河津寛明(3) (小国)	1回戦
42	坂本正輝(2) 今村俊介(1) (荒尾)	1 15 - 2 0	橋本潤児(2) 大田祥誉(2) (氷川)	1回戦
43	加藤洋平(3) 有田良平(3) (東稜)	1 15 - 2 0	中尾光男(3) 上田和幸(3) (鹿本商工)	1回戦
44	岩越直哉(3) 黄韻奇(3) (真和)	1 15 - 2 0	平尾聖(2) 吉田翼(2) (倉岳)	1回戦
45	元島弘隆(3) 山下東星(2) (天草工業)	1 15 - 7 0	竹熊祐一(3) 菊地亮平(1) (菊池)	1回戦
46	平島敦史(2) 甲斐靖幸(2) (鎮西)	1 15 - 2 0	村内裕宜(3) 米村正輝(3) (人吉高五木分)	1回戦
47	鈴木宏和(2) 下山祐宇輝(2) (水俣)	1 15 - 4 0	月野勇(2) 常田貴史(2) (熊本電波高専)	1回戦
48	坂口史恭(3) 諸永勇士郎(2) (有明)	1 15 - 3 0	正木寿弥(3) 平崎哲也(2) (水俣工業)	1回戦
49	吉田優介(2) 木村智史(1) (北稜)	1 15 - 7 0	鶴島充人(3) 野尻剛(3) (城北)	1回戦
50	松田啓太(3) 福田頼貴(3) (専修大学玉名)	1 15 - 10 0	古庄晃(3) 新洋輔(3) (大津)	1回戦

	勝者名(学校名)	スコア	敗者名(学校名)	回戦
51	藤田健一(3) 西貴史(3) (矢部)	1 17 - 15 0	平松瀬貴仁(2) 本信(2) (翔陽)	1回戦
52	岩男一弘(2) 前坂龍之介(1) (必由館)	1 15 - 8 0	後藤俊作(1) 西村康平(1) (玉名)	1回戦
53	門田大佑(3) 坂田崇享(3) (北稜)	1 15 - 13 0	小野忍(2) 橋勇作(2) (文徳)	1回戦
54	武藤大稔(3) 横田一晃(3) (菊池)	1 15 - 1 0	尾方健一(3) 宮原佑喜(2) (人吉高五木分)	1回戦
55	内田秀樹(2) 米山弘平(2) (八代農業)	1 15 - 12 0	本浦田勝也(2) 川翔(2) (御船)	1回戦
56	城戸真和(3) 杉本隆浩(3) (玉名工業)	1 15 - 3 0	竹中真迪(2) 太田年威(2) (宇土)	1回戦
57	木村公俊(2) 濱田季男(2) (小川工業)	1 15 - 5 0	河崎貴志(2) 川寄俊輔(2) (熊本工業)	1回戦
58	濱田雄太郎(3) 村元宏輔(3) (芦北)	1 15 - 7 0	原田一也(3) 山浦慎也(3) (苓明)	1回戦
59	中路竜盛(2) 高永尚輝(2) (熊本国府)	1 17 - 14 0	松岡雄路(2) 宮崎真(1) (菊池農業)	1回戦
60	井上健志郎(3) 野嶋一世(3) (天草工業)	1 15 - 6 0	岩崎一春(3) 森川功輝(2) (牛深)	1回戦
61	松田隼輔(3) 西村栄晃(2) (八代南)	1 15 - 1 0	西村翔太(1) 黒田貴(1) (氷川)	1回戦
62	服部健次(3) 戸次寅夫(3) (鹿本)	1 15 - 7 0	加藤来弘旭(2) 篠原国雄(3) (東海大学第二)	1回戦
63	山本慎二(3) 大矢一太(3) (水俣工業)	1 15 - 2 0	佐藤貴文(2) 穴見裕大(1) (小国)	1回戦
64	柿坂宗一郎(2) 大間翔吾(1) (秀岳館)	1 15 - 4 0	市原寛仁(2) 藤崎浩嗣(2) (阿蘇)	1回戦
65	道野亮三(3) 木村有宏(1) (ルーテル学院)	1 15 - 3 0	岩村義明(3) 宮山義嗣(2) (熊本電波高専)	1回戦
66	大倉裕幸(2) 堀川雄也(2) (鹿本商工)	1 15 - 12 0	古閑和崇(1) 小島誠二(2) (真和)	1回戦
67	松本卓土(2) 森口光(2) (天草)	1 15 - 0 0	星井田三功(2) 井芹洸希(2) (甲佐)	1回戦
68	加来孝志(3) 古賀翔大(3) (東稜)	1 15 - 6 0	中本圭亮(3) 中川龍也(3) (鎮西)	1回戦
69	生松泰典(3) 岩佐秀格(3) (熊本商業)	1 15 - 7 0	浦川洋光(2) 栗林周平(2) (熊本農業)	1回戦
70	大串享平(2) 塩山貴久(3) (荒尾)	1 15 - 0 0	宇藤正平(2) 村上淳基(2) (天草東)	1回戦
71	阿部和矢(3) 野尻英明(2) (第二)	1 15 - 3 0	兵藤裕貴(2) 中西大輔(2) (熊本)	1回戦
72	林田洸嗣(3) 西村尚矩(1) (湧心館)	1 15 - 10 0	田原和治(2) 吉田宏樹(2) (水俣)	1回戦
73	上島慶大(2) 田村元治(2) (千原台)	1 15 - 2 0	松本拓哉(1) 清水大介(1) (天草高校天草西)	1回戦
74	宮崎隼(2) 高原亮幸(2) (八代工業)	1 15 - 6 0	鞍本誠(3) 竹山大二郎(2) (八代南)	1回戦
75	益田達也(2) 船津隼人(2) (城北)	1 15 - 0 0	原部晴海(1) 下田龍希(1) (小国)	1回戦

	勝者名(学校名)	スコア	敗者名(学校名)	回戦
76	坂本宗太郎(2) (熊本) 栗原剛史(2)	1 15 - 12 0	田中祐太郎(2) (鹿本商工) 下田健太(3)	1回戦
77	後藤優一(2) (鹿本) 西浦晃司(1)	1 15 - 0 0	和田章矢(2) (阿蘇) 城本隆之(2)	1回戦
78	坂部昌春(3) (苓明) 野島直毅(2)	1 15 - 9 0	西坂吉隆(3) (第二) 竹田龍一(3)	1回戦
79	津田浩平(2) (天草) 野中潤一(2)	1 15 - 13 0	村山篤志(3) (熊本北) 森岡健一(3)	1回戦
80	徳永将人(1) (熊本電波高専) 境宗一郎(1)	1 15 - 12 0	児玉龍太(3) (矢部) 奥村仁(3)	1回戦
81	瀬戸口大海(2) (有明) 大久保勝喜(2)	1 15 - 13 0	尾下孝(3) (天草高校天草西) 尾下智(3)	1回戦
82	島村広輝(3) (千原台) 長野将大(2)	1 15 - 1 0	川本恭平(3) (天草工業) 前田泰平(3)	1回戦
83	胡麻窪武(3) (济々豊) 厚地敬佑(3)	1 15 - 6 0	白石国之(3) (真和) 長野友祐(2)	1回戦
84	永田敏也(2) (熊本工業) 村山智也(2)	1 15 - 3 0	緒方長博(3) (倉岳) 萩原健一(3)	1回戦
85	縄馬明人(3) (宇土) 高尾篤志(3)	1 15 - 3 0	北原大介(2) (湧心館) 住朋晃(2)	1回戦
86	山岡上大輔(3) (牛深) 崎大樹(2)	1 15 - 10 0	白石和義(3) (文徳) 多田哲朗(2)	1回戦
87	菅本恵介(3) (専修大学玉名) 林慎也(1)	1 15 - 12 0	松本康秀(3) (御船) 山田杏璃彩(3)	1回戦
88	森岡研介(3) (東稜) 前田兼太郎(3)	1 15 - 3 0	緒方智裕(2) (芦北) 緒方拓也(2)	1回戦
89	内田尚吾(3) (大津) 齋藤康徳(3)	1 15 - 4 0	牛嶋兼伺(3) (熊本西) 白石朋大(3)	1回戦
90	濱中博文(3) (甲佐) 清辻勇太(2)	1 15 - 3 0	江崎司(3) (天草東) 小林隆二(2)	1回戦
91	吉本寛(1) (必由館) 井伊孝徳(2)	1 15 - 3 0	渡邊隆志(3) (東海大学第二) 吉津裕貴(2)	1回戦
92	前村安信(2) (八代) 吉村肇(2)	1 15 - 0 0	衛藤久朋(3) (蘇陽) 田中雄樹(2)	1回戦
93	中村裕司(3) (水俣) 松本祐人(2)	1 15 - 11 0	古賀陽樹(3) (松橋) 後藤真一郎(2)	1回戦
94	川田大毅(2) (小川工業) 田村真人(3)	1 15 - 3 0	山田康大(2) (人吉高五木分) 小田貴裕(2)	1回戦
95	江里口貴士(3) (菊池) 田崎智幸(3)	1 15 - 8 0	月村和哉(3) (鎮西) 清田翼(3)	1回戦
96	森崎真昂(2) (氷川) 蓮田朋典(1)	キケン	細野悠也(3) (菊池農業) 道山裕史(3)	1回戦
97	丸山文博(3) (八代工業高専) 大間亜紗緋(2)	キケン	嶋田英樹(3) (北稜) 小北直人(3)	1回戦
98	米満翔吾(3) (熊本国府) 坂井豪志(2)	1 15 - 12 0	原章仁(1) (八代農業) 平野温人(1)	1回戦
99	川口謙太郎(3) (八代東) 木村雄一朗(3)	1 15 - 1 0	井上雄貴(3) (熊本西) 嶋田陽介(3)	2回戦
100	中村圭助(3) (八代南) 松浦辰也(3)	1 15 - 9 0	松原周平(3) (天草) 久保純樹(2)	2回戦



	勝者名(学校名)	スコア	敗者名(学校名)	回戦
101	本田翔(1) 安田佳彦(2) (玉名)	1 15 - 9 0	梅宇本明徳(3) 田将人(2) (八代工業高専)	2回戦
102	佐藤和哉(3) 吉安将太(2) (菊池)	1 15 - 0 0	原部晴樹(1) 磯崎裕貴(1) (小国)	2回戦
103	園田真悟(3) 山田拓郎(2) (八代)	1 15 - 6 0	中尾仁(3) 松本翼(3) (熊本電波高専)	2回戦
104	甲斐裕貴(2) 浅尾幸希(2) (翔陽)	1 15 - 3 0	村上由弥(2) 大島正寛(2) (東海大学第二)	2回戦
105	高原龍星(1) 西橋輝(2) (熊本工業)	1 15 - 9 0	栃原祐太(3) 村上司(2) (甲佐)	2回戦
106	宮本大輔(3) 北垣恵一(3) (熊本北)	1 15 - 4 0	林田貴大(2) 太田優(2) (熊本)	2回戦
107	牧野俊輔(3) 橋本健作(3) (熊本学園大付)	1 15 - 4 0	上野真琴(3) 安田裕貴(3) (玉名工業)	2回戦
108	本田勇樹(3) 井上正博(1) (専修大学玉名)	1 15 - 13 0	衛藤壽洋(2) 武藤博典(2) (菊池農業)	2回戦
109	中松和人(3) 長田俊弥(3) (天草工業)	1 15 - 12 0	西山真志(3) 荒平泰司(2) (苓明)	2回戦
110	山本一樹(3) 西永一穂(2) (八代工業)	1 15 - 8 0	山下茂樹(2) 川島裕哉(1) (芦北)	2回戦
111	川島貴弘(1) 井上真治(1) (秀岳館)	1 15 - 1 0	井上和也(3) 森剛裕(3) (鹿本商工)	2回戦
112	町本悠樹(3) 田剣志(2) (荒尾)	1 15 - 4 0	児玉泰隆(2) 尾上裕太郎(2) (文徳)	2回戦
113	高木安司(3) 林田竜頼(3) (小川工業)	1 15 - 2 0	山口徹(3) 村田脩造(3) (鹿本)	2回戦
114	中山大和(3) 大塚光(3) (九州学院)	1 15 - 8 0	黒田将任(3) 渡辺啓介(3) (済々黌)	2回戦
115	森田秀良(3) 松村隆寛(3) (八代東)	1 15 - 0 0	内田裕(2) 兵藤雄紀(2) (八代工業高専)	2回戦
116	高木優一(3) 玉置健太郎(3) (翔陽)	1 15 - 10 0	東條司昇(2) 松永朋也(1) (八代農業)	2回戦
117	吉村雄太(3) 和久田勝也(3) (八代工業)	1 15 - 5 0	藤川善浩(3) 井和浩(3) (阿蘇)	2回戦
118	奥添敬悟(2) 成松将規(2) (熊本北)	1 15 - 2 0	中林勇喜(3) 鳴瀬寛康(2) (熊本農業)	2回戦
119	木下健一(3) 光永仁(2) (熊本)	1 15 - 0 0	嶋田康平(3) 松井洋樹(3) (熊本国府)	2回戦
120	徳丸拓哉(3) 高木雄介(1) (鹿本)	1 15 - 3 0	笠日本佳宏(2) 日當和之(2) (芦北)	2回戦
121	濱下純也(3) 三丸旭(3) (牛深)	1 15 - 7 0	小松太樹(3) 盛田生(3) (天草)	2回戦
122	前田洋孝(3) 佐藤秀樹(3) (九州学院)	1 15 - 1 0	宮崎隆三(3) 藤崎有入(1) (大津)	2回戦
123	川島真一朗(3) 三浦裕輔(3) (秀岳館)	1 15 - 7 0	竹前濱裕崇(3) 田佑樹(3) (熊本西)	2回戦
124	横田拓史(3) 高森啓太(2) (文徳)	1 15 - 4 0	斉藤万起(3) 竹山隆盛(1) (八代南)	2回戦
125	上村貴大(2) 北島智博(1) (玉名)	1 15 - 7 0	坂本正輝(2) 今村俊介(1) (荒尾)	2回戦

	勝者名(学校名)	スコア	敗者名(学校名)	回戦
126	椎山 葉裕貴(3) 中健吾(3) (熊本工業)	1 15 - 8 0	加有 藤洋平(3) 田良平(3) (東稜)	2回戦
127	関秋 佑輔(2) 月信也(2) (済々黌)	1 15 - 3 0	岩越 直哉(3) 黄韻奇(3) (真和)	2回戦
128	元山 島弘隆(3) 下東星(2) (天草工業)	1 15 - 1 0	平甲 島敦史(2) 斐靖幸(2) (鎮西)	2回戦
129	鈴下 木宏和(2) 山祐宇輝(2) (水俣)	1 15 - 10 0	坂諸 口史恭(3) 永勇士郎(2) (有明)	2回戦
130	島田 明(2) 東幸太(2) (熊本学園大付)	1 15 - 0 0	吉田 優介(2) 木村智史(1) (北稜)	2回戦
131	新野尾嘉孝(3) 西村勇輝(3) (熊本学園大付)	1 15 - 0 0	松田 啓太(3) 福田頼貴(3) (専修大学玉名)	2回戦
132	岩前 男一弘(2) 坂龍之介(1) (必由館)	1 17 - 14 0	藤西 田健一(3) 貴史(3) (矢部)	2回戦
133	門田 大佑(3) 坂田崇享(3) (北稜)	1 15 - 10 0	武横 藤大稔(3) 田一晁(3) (菊池)	2回戦
134	皆吉 貴文(3) 定永崇稔(3) (八代工業)	1 15 - 5 0	内米 田秀樹(2) 山弘平(2) (八代農業)	2回戦
135	千渡 馬慶介(1) 辺弘(3) (済々黌)	1 15 - 4 0	城杉 戸真和(3) 本隆浩(3) (玉名工業)	2回戦
136	木濱 村公俊(2) 田季男(2) (小川工業)	1 15 - 3 0	濱村 田雄太郎(3) 元宏輔(3) (芦北)	2回戦
137	中高 路竜盛(2) 永尚輝(2) (熊本国府)	1 15 - 6 0	井野 上健志郎(3) 嶋一世(3) (天草工業)	2回戦
138	木秋 永幸尋(3) 吉一徳(3) (熊本北)	1 15 - 9 0	松西 田隼輔(3) 村栄晃(2) (八代南)	2回戦
139	田野 浦壽人(3) 中大地(3) (八代)	1 15 - 9 0	服部 健次(3) 戸次寅夫(3) (鹿本)	2回戦
140	柿坂 宗一郎(2) 大間翔吾(1) (秀岳館)	1 15 - 3 0	山大 本慎二(3) 大矢一太(3) (水俣工業)	2回戦
141	道野 亮三(3) 木村有宏(1) (ルーテル学院)	1 15 - 7 0	大堀 倉裕幸(2) 川雄也(2) (鹿本商工)	2回戦
142	徳村 拓哉(2) 松村聡志(3) (八代東)	1 15 - 3 0	松本 卓士(2) 森口光(2) (天草)	2回戦
143	中森 山健康(3) 康広(3) (熊本西)	1 15 - 6 0	加古 来孝志(3) 賀翔大(3) (東稜)	2回戦
144	生岩 松泰典(3) 佐秀格(3) (熊本商業)	1 15 - 10 0	大塩 串享平(2) 山貴久(3) (荒尾)	2回戦
145	阿野 部和矢(3) 尻英明(2) (第二)	1 15 - 2 0	林西 田洸嗣(3) 村尚矩(1) (湧心館)	2回戦
146	藤田 博士(2) 中村貴文(2) (九州学院)	1 15 - 1 0	上田 島慶大(2) 村元治(2) (千原台)	2回戦
147	久松 保清典(3) 田彰太(3) (九州学院)	1 15 - 2 0	宮崎 隼(2) 高原亮幸(2) (八代工業)	2回戦
148	坂本 宗太郎(2) 栗原剛史(2) (熊本)	1 15 - 12 0	益船 田達也(2) 津隼人(2) (城北)	2回戦
149	後藤 優一(2) 西浦晃司(1) (鹿本)	1 15 - 1 0	坂野 部昌春(3) 島直毅(2) (苓明)	2回戦
150	西山 俊一郎(3) 出口雅人(2) (荒尾)	1 15 - 9 0	津野 田浩平(2) 中潤一(2) (天草)	2回戦

	勝者名(学校名)	スコア	敗者名(学校名)	回戦
151	坂本健(1) 安田慶(1) (熊本学園大付)	1 15 - 0 0	徳境永将人(1) 宗一郎(1) (熊本電波高専)	2回戦
152	島村広輝(3) 長野将大(2) (千原台)	1 15 - 0 0	瀬戸口大海(2) 大久保勝喜(2) (有明)	2回戦
153	永田敏也(2) 村山智也(2) (熊本工業)	1 15 - 13 0	胡麻窪武(3) 厚地敬佑(3) (済々黌)	2回戦
154	恵良俊輔(3) 古澤友行(3) (翔陽)	1 15 - 2 0	縄馬明人(3) 高尾篤志(3) (宇土)	2回戦
155	杉原啓介(2) 竹原勝太(2) (秀岳館)	1 15 - 8 0	山上大輔(3) 岡崎大樹(2) (牛深)	2回戦
156	森岡研介(3) 前田兼太郎(3) (東稜)	1 15 - 4 0	菅本恵介(3) 林慎也(1) (専修大学玉名)	2回戦
157	内田尚吾(3) 齋藤康徳(3) (大津)	1 15 - 2 0	濱中博文(3) 清辻勇太(2) (甲佐)	2回戦
158	宮地弘明(3) 井村祥一(3) (玉名)	1 15 - 2 0	吉本寛(1) 井伊孝徳(2) (必由館)	2回戦
159	前村安信(2) 吉村肇(2) (八代)	1 15 - 3 0	中村裕司(3) 松本祐人(2) (水俣)	2回戦
160	川田大毅(2) 田村真人(3) (小川工業)	1 15 - 2 0	江里口貴士(3) 田崎智幸(3) (菊池)	2回戦
161	丸山文博(3) 大間亜紗緋(2) (八代工業高専)	1 15 - 1 0	森崎真昂(2) 蓮田朋典(1) (氷川)	2回戦
162	山中陽典(3) 甲斐祐輝(3) (八代東)	1 15 - 1 0	米満翔吾(3) 坂井豪志(2) (熊本国府)	2回戦
163	川口謙太郎(3) 木村雄一朗(3) (八代東)	1 15 - 0 0	中村圭助(3) 松浦辰也(3) (八代南)	3回戦
164	佐藤和哉(3) 吉安将太(2) (菊池)	1 15 - 13 0	本田翔(1) 安田佳彦(2) (玉名)	3回戦
165	甲斐裕貴(2) 浅尾幸希(2) (翔陽)	1 17 - 14 0	園田真悟(3) 山田拓郎(2) (八代)	3回戦
166	宮本大輔(3) 北垣恵一(3) (熊本北)	1 15 - 11 0	高原龍星(1) 西橋輝(2) (熊本工業)	3回戦
167	牧野俊輔(3) 橋本健作(3) (熊本学園大付)	1 15 - 1 0	本井田勇樹(3) 上正博(1) (専修大学玉名)	3回戦
168	山本一樹(3) 西永一穂(2) (八代工業)	1 15 - 2 0	中松和人(3) 長田俊弥(3) (天草工業)	3回戦
169	川島貴弘(1) 井上真治(1) (秀岳館)	1 15 - 12 0	町本永悠樹(3) 田剣志(2) (荒尾)	3回戦
170	中山大和(3) 大塚光(3) (九州学院)	1 15 - 10 0	高木安司(3) 林田竜頼(3) (小川工業)	3回戦
171	森田秀良(3) 松村隆寛(3) (八代東)	1 15 - 5 0	高木優一(3) 玉置健太郎(3) (翔陽)	3回戦
172	奥添敬悟(2) 成松将規(2) (熊本北)	1 15 - 4 0	吉村雄太(3) 和久田勝也(3) (八代工業)	3回戦
173	木下健一(3) 光永仁(2) (熊本)	1 15 - 2 0	徳丸拓哉(3) 高木雄介(1) (鹿本)	3回戦
174	前田洋孝(3) 佐藤秀樹(3) (九州学院)	1 15 - 5 0	濱下純也(3) 三丸旭(3) (牛深)	3回戦
175	横田拓史(3) 高森啓太(2) (文徳)	1 17 - 14 0	川島真一朗(3) 三浦裕輔(3) (秀岳館)	3回戦

	勝者名(学校名)	スコア	敗者名(学校名)	回戦
176	上北 村貴大(2) (玉名) 島智博(1)	1 15 - 7 0	椎山 葉裕貴(3) (熊本工業) 中健吾(3)	3回戦
177	関秋 佑輔(2) (済々黌) 月信也(2)	1 15 - 3 0	元山 島弘隆(3) (天草工業) 下東星(2)	3回戦
178	島田 明(2) (熊本学園大付) 東幸太(2)	1 15 - 0 0	鈴下 木宏和(2) (水俣) 山祐宇輝(2)	3回戦
179	新野尾嘉孝(3) (熊本学園大付) 西村勇輝(3)	1 15 - 2 0	岩前 男一弘(2) (必由館) 坂龍之介(1)	3回戦
180	皆吉 貴文(3) (八代工業) 定永崇稔(3)	1 15 - 8 0	門坂 田大佑(3) (北稜) 田崇享(3)	3回戦
181	千馬 慶介せ(1) (済々黌) 渡辺弘(3)	1 15 - 6 0	木濱 村公俊(2) (小川工業) 田季男(2)	3回戦
182	木秋 永幸尋(3) (熊本北) 吉一徳(3)	1 15 - 6 0	中高 路竜盛(2) (熊本国府) 永尚輝(2)	3回戦
183	田浦 壽人(3) (八代) 野中大地(3)	1 15 - 9 0	柿坂 宗一郎(2) (秀岳館) 大間翔吾(1)	3回戦
184	徳村 拓哉(2) (八代東) 松村聡志(3)	1 15 - 2 0	道野 野亮三(3) (ルーテル学院) 木村有宏(1)	3回戦
185	生松 泰典(3) (熊本商業) 岩佐秀格(3)	1 15 - 13 0	中森 山健康(3) (熊本西) 康広(3)	3回戦
186	藤田 博土(2) (九州学院) 中村貴文(2)	1 15 - 0 0	阿野 部和矢(3) (第二) 尻英明(2)	3回戦
187	久保 清典(3) (九州学院) 松田彰太(3)	1 15 - 4 0	坂本 宗太郎(2) (熊本) 栗原剛史(2)	3回戦
188	西山 俊一郎(3) (荒尾) 出口雅人(2)	1 17 - 14 0	後藤 優一(2) (鹿本) 西浦晃司(1)	3回戦
189	坂本 健(1) (熊本学園大付) 安田慶(1)	1 15 - 9 0	島村 広輝(3) (千原台) 長野将大(2)	3回戦
190	恵良 俊輔(3) (翔陽) 古澤友行(3)	1 15 - 10 0	永田 敏也(2) (熊本工業) 村山智也(2)	3回戦
191	杉原 啓介(2) (秀岳館) 竹原勝太(2)	1 15 - 9 0	森岡 研介(3) (東稜) 前田兼太郎(3)	3回戦
192	内田 尚吾(3) (大津) 齋藤康徳(3)	1 17 - 16 0	宮井 地弘明(3) (玉名) 村祥一(3)	3回戦
193	前村 安信(2) (八代) 吉村肇(2)	1 15 - 2 0	川田 田大毅(2) (小川工業) 村真人(3)	3回戦
194	山中 陽典(3) (八代東) 甲斐祐輝(3)	1 15 - 0 0	丸山 文博(3) (八代工業高専) 大間亜紗緋(2)	3回戦
195	川口 謙太郎(3) (八代東) 木村雄一朗(3)	1 21 - 2 0	佐藤 和哉(3) (菊池) 吉安将太(2)	4回戦
196	宮本 大輔(3) (熊本北) 北垣恵一(3)	1 21 - 1 0	甲斐 斐裕貴(2) (翔陽) 浅尾幸希(2)	4回戦
197	牧野 俊輔(3) (熊本学園大付) 橋本健作(3)	1 21 - 7 0	山西 本一樹(3) (八代工業) 永一穂(2)	4回戦
198	中山 大和(3) (九州学院) 大塚光(3)	1 21 - 6 0	川井 島貴弘(1) (秀岳館) 上真治(1)	4回戦
199	森田 秀良(3) (八代東) 松村隆寛(3)	1 21 - 19 0	奥成 添敬悟(2) (熊本北) 松将規(2)	4回戦
200	前田 洋孝(3) (九州学院) 佐藤秀樹(3)	1 21 - 5 0	木下 健一(3) (熊本) 光永仁(2)	4回戦

	勝者名(学校名)	スコア	敗者名(学校名)	回戦
201	上北 村貴大(2) 島智博(1) (玉名)	1 21 - 19 0	横高 田拓史(3) 森啓太(2) (文徳)	4回戦
202	島田 明(2) 東幸太(2) (熊本学園大付)	1 21 - 18 0	関秋 佑輔(2) 月信也(2) (済々黌)	4回戦
203	新野尾嘉孝(3) 西村勇輝(3) (熊本学園大付)	1 21 - 5 0	皆定 吉貴文(3) 永崇稔(3) (八代工業)	4回戦
204	木秋 永幸尋(3) 吉一徳(3) (熊本北)	1 21 - 17 0	千渡 馬慶介せ(1) 辺弘(3) (済々黌)	4回戦
205	徳村拓哉(2) 松村聡志(3) (八代東)	1 21 - 3 0	田野 浦壽人(3) 中大地(3) (八代)	4回戦
206	藤田博土(2) 中村貴文(2) (九州学院)	1 21 - 2 0	生松泰典(3) 岩佐秀格(3) (熊本商業)	4回戦
207	久保清典(3) 松田彰太(3) (九州学院)	1 21 - 2 0	西山俊一郎(3) 出口雅人(2) (荒尾)	4回戦
208	坂本健(1) 安田慶(1) (熊本学園大付)	1 21 - 9 0	恵古 良俊輔(3) 澤友行(3) (翔陽)	4回戦
209	杉原啓介(2) 竹原勝太(2) (秀岳館)	1 21 - 9 0	内田尚吾(3) 齋藤康徳(3) (大津)	4回戦
210	山中陽典(3) 甲斐祐輝(3) (八代東)	1 21 - 3 0	前村安信(2) 吉村肇(2) (八代)	4回戦
211	川口謙太郎(3) 木村雄一朗(3) (八代東)	2 15 - 0 15 - 2 0	宮本大輔(3) 北垣恵一(3) (熊本北)	5回戦
212	牧野俊輔(3) 橋本健作(3) (熊本学園大付)	2 15 - 4 6 - 15 15 - 9 1	中大 山大和(3) 大塚光(3) (九州学院)	5回戦
213	森田秀良(3) 松村隆寛(3) (八代東)	2 14 - 17 15 - 13 15 - 13 1	前田洋孝(3) 佐藤秀樹(3) (九州学院)	5回戦
214	島田 明(2) 東幸太(2) (熊本学園大付)	2 15 - 0 15 - 4 0	上北 村貴大(2) 島智博(1) (玉名)	5回戦
215	新野尾嘉孝(3) 西村勇輝(3) (熊本学園大付)	2 15 - 3 15 - 1 0	木秋 永幸尋(3) 吉一徳(3) (熊本北)	5回戦
216	藤田博土(2) 中村貴文(2) (九州学院)	2 15 - 3 15 - 8 0	徳村拓哉(2) 松村聡志(3) (八代東)	5回戦
217	久保清典(3) 松田彰太(3) (九州学院)	2 15 - 3 11 - 15 15 - 12 1	坂本健(1) 安田慶(1) (熊本学園大付)	5回戦
218	山中陽典(3) 甲斐祐輝(3) (八代東)	2 15 - 3 15 - 4 0	杉原啓介(2) 竹原勝太(2) (秀岳館)	5回戦
219	川口謙太郎(3) 木村雄一朗(3) (八代東)	2 15 - 3 15 - 4 0	牧野俊輔(3) 橋本健作(3) (熊本学園大付)	準々決勝
220	森田秀良(3) 松村隆寛(3) (八代東)	2 15 - 10 15 - 13 0	島田 明(2) 東幸太(2) (熊本学園大付)	準々決勝
221	藤田博土(2) 中村貴文(2) (九州学院)	2 15 - 10 10 - 15 15 - 8 1	新野尾嘉孝(3) 西村勇輝(3) (熊本学園大付)	準々決勝
222	山中陽典(3) 甲斐祐輝(3) (八代東)	2 15 - 8 15 - 6 0	久保清典(3) 松田彰太(3) (九州学院)	準々決勝
223	川口謙太郎(3) 木村雄一朗(3) (八代東)	2 15 - 11 15 - 5 0	森田秀良(3) 松村隆寛(3) (八代東)	準決勝
224	山中陽典(3) 甲斐祐輝(3) (八代東)	2 15 - 8 15 - 7 0	藤田博土(2) 中村貴文(2) (九州学院)	準決勝
226	森田秀良(3) 松村隆寛(3) (八代東)	キケン	藤田博土(2) 中村貴文(2) (九州学院)	3位決定



第1ブロック

第2ブロック

1 川 口 謙太郎(八代東)	15-0	1	1	30 橋 本 健 作(熊本学園大付)	15-2	1	1
2 岩 下 知 弘(東稜)	15-1	1	0	31 小 松 太 樹(天草)	15-5	0	1
3 松 井 誠 浩(大津)	15-1	0	1	32 小 川 桂 世(苓明)	15-9	1	0
4 中 川 龍 也(鎮西)	15-3	1	0	33 佐 藤 和 哉(菊池)	15-4	1	0
5 正 木 寿 弥(水俣工業)	5-15	0	0	34 黄 韻 奇(真和)	15-1	0	1
6 高 橋 幸一郎(必由館)	15-1	1	1	35 井 上 健志郎(天草工業)	15-9	0	1
7 木 下 裕 介(専修大学玉名)	21-4	0	1	36 白 谷 亮 二(玉名工業)	21-6	0	0
8 下 田 健 太(鹿本商工)	6-15	0	1	37 藤 本 優 (有明)	0-15	1	0
9 富 田 浩 平(済々黌)	15-0	1	0	38 浅 尾 幸 希(翔陽)	15-0	1	1
10 岩 崎 一 春(牛深)	15-0	1	0	39 山 本 優 太(松橋)	≠	0	≠
11 米 村 正 輝(人吉高五木分)	6-15	0	0	40 星 田 三 功(甲佐)	15-1	0	1
12 本 田 俊 (菊池農業)	0-15	0	1	41 末 松 諒 一(第二)	15-6	1	0
13 黒 瀬 勇 太(ルーテル学院)	1-15	1	1	42 竹 中 真 迪(宇土)	15-5	0	0
14 三 山 晃 聖(天草東)	1-15	0	1	43 岩 村 義 明(熊本電波高専)	10-21	0	1
15 林 田 竜 頼(小川工業)	21-8	1	2	44 竹 濱 裕 崇(熊本西)	15-3	1	0
16 西 川 弘 樹(御船)	15-4	1	0	45 山 口 徹 (鹿本)	15-1	0	1
17 原 章 仁(八代農業)	11-15	0	0	46 鎗 水 博 基(小国)	15-5	0	0
18 鞍 本 誠 (八代南)	5-15	1	0	47 中 村 昂 矢(熊本国府)	7-15	0	1
19 町 永 悠 樹(荒尾)	15-1	1	1	48 柿 坂 宗一郎(秀岳館)	6-15	0	0
20 宮 田 勇 輝(東海大学第二)	15-11	0	1	49 奥 村 仁 (矢部)	6-15	1	0
21 福 島 幸 大(水俣)	3-15	0	0	50 松 下 剛 (熊本農業)	2-21	1	1
22 永 田 敏 也(熊本工業)	4-21	1	0	51 船 津 隼 人(城北)	15-2	1	0
23 山 野 皓 史(北稜)	≠	0	1	52 黒 田 貴 (氷川)	15-7	0	0
24 田 中 裕 太(八代)	0-15	0	0	53 山 口 亘 (阿蘇)	≠	0	≠
25 高 森 啓 太(文徳)	15-0	1	1	54 田 端 洋 平(玉名)	2-15	1	0
26 神 田 卓 郎(熊本)	13-15	0	1	55 上 妻 隼 人(千原台)	15-9	0	1
27 吉 村 雄 太(八代工業)	15-10	1	1	56 坂 口 佳 孝(芦北)	0-15	0	0
28 今 田 茂 友(湧心館)	5-15	0	1	57 中 村 貴 文(九州学院)	1	1	1
29 木 永 幸 尋(熊本北)	1	1	1				

第3ブロック

第4ブロック

- 58 松村 隆寛(八代東)
- 59 関 哲也(水俣)
- 60 増田 隼人(熊本西)
- 61 西永 一穂(八代工業)
- 62 清崎 友哉(済々黌)
- 63 岡崎 大樹(牛深)
- 64 長田 俊弥(天草工業)
- 65 林田 洸嗣(湧心館)
- 66 田村 真人(小川工業)
- 67 宮崎 眞 (菊池農業)
- 68 西 勇人(熊本商業)
- 69 村上 司 (甲佐)
- 70 坂田 崇享(北稜)
- 71 森岡 研介(東稜)
- 72 後藤 優一(鹿本)
- 73 城本 隆之(阿蘇)
- 74 立花 徹 (必由館)
- 75 作村 太理(鎮西)
- 76 横田 一晃(菊池)
- 77 森 剛裕(鹿本商工)
- 78 林 慎也(専修大学玉名)
- 79 池松 直樹(有明)
- 80 内田 秀樹(八代農業)
- 81 篠原 国雄(東海大学第二)
- 82 鶴島 充人(城北)
- 83 西山 真志(苓明)
- 84 藤本 勝利(第二)
- 85 東 幸太(熊本学園大付)

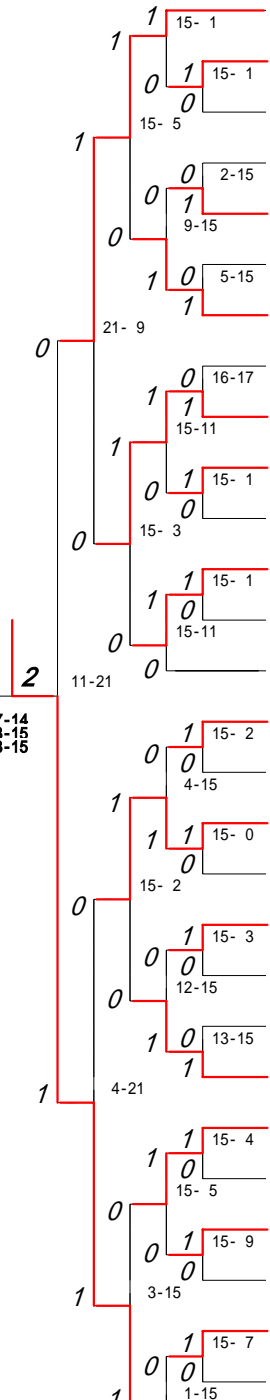
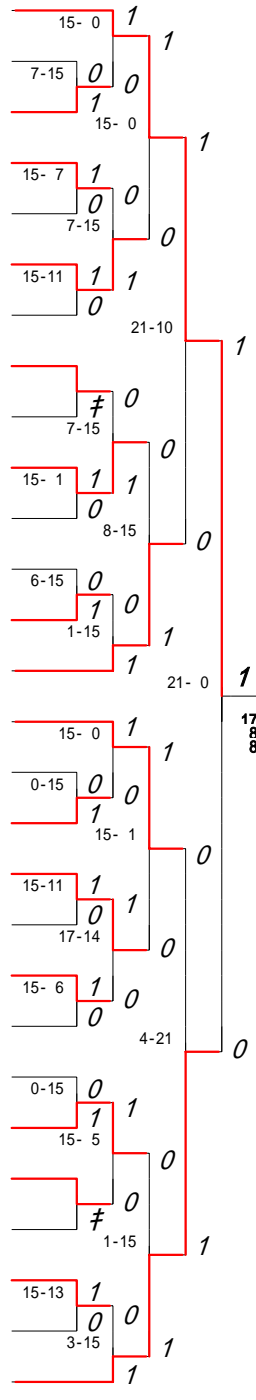

- 86 宮地 弘明(玉名)
- 87 岡本 勇作(千原台)
- 88 本田 勝也(御船)
- 89 谷本 友輝(大津)
- 90 西村 竜太郎(秀岳館)
- 91 中尾 仁 (熊本電波高専)
- 92 久保 純樹(天草)
- 93 道野 亮三(ルーテル学院)
- 94 河崎 貴志(熊本工業)
- 95 古澤 友行(翔陽)
- 96 田中 雄樹(蘇陽)
- 97 宮原 佑喜(人吉高五木分)
- 98 坂梨 嘉彦(真和)
- 99 赤松 慎平(天草東)
- 100 嶋田 康平(熊本国府)
- 101 光永 涉 (倉岳)
- 102 宮本 大輔(熊本北)
- 103 杉本 隆浩(玉名工業)
- 104 野中 大地(八代)
- 105 縄馬 明人(宇土)
- 106 大田 祥誉(氷川)
- 107 中村 圭助(八代南)
- 108 坂本 正輝(荒尾)
- 109 穴見 裕大(小国)
- 110 前木場 奨 (熊本)
- 111 村元 宏輔(芦北)
- 112 尾上 裕太郎(文徳)
- 113 栗屋 博 (矢部)
- 114 前田 洋孝(九州学院)



第5ブロック

第6ブロック

- 115 甲斐 祐輝(八代東)
- 116 嶋田 英樹(北稜)
- 117 江崎 司(天草東)
- 118 木戸 玄德(水俣)
- 119 荒木 悠輝(天草工業)
- 120 西 貴史(矢部)
- 121 尾下 智(天草高校天草西)
- 122 岩男 一弘(必由館)
- 123 小田 貴裕(人吉高五木分)
- 124 磯崎 裕貴(小国)
- 125 有働 英治(熊本北)
- 126 勝木 賢士(宇土)
- 127 三浦 裕輔(秀岳館)
- 128 上村 武士(熊本工業)
- 129 松永 伸作(阿蘇)
- 130 千馬 慶介(済々黌)
- 131 野中 潤一(天草)
- 132 田尻 太一(八代農業)
- 133 濱田 季男(小川工業)
- 134 大串 享平(荒尾)
- 135 宮島 大輔(熊本電波高専)
- 136 川原 敬一郎(熊本西)
- 137 加藤 洋平(東稜)
- 138 高木 優一(翔陽)
- 139 本田 翔(玉名)
- 140 清田 翼(鎮西)
- 141 矢田 優一(牛深)
- 142 稲葉 大輔(菊池)
- 143 光永 仁(熊本)

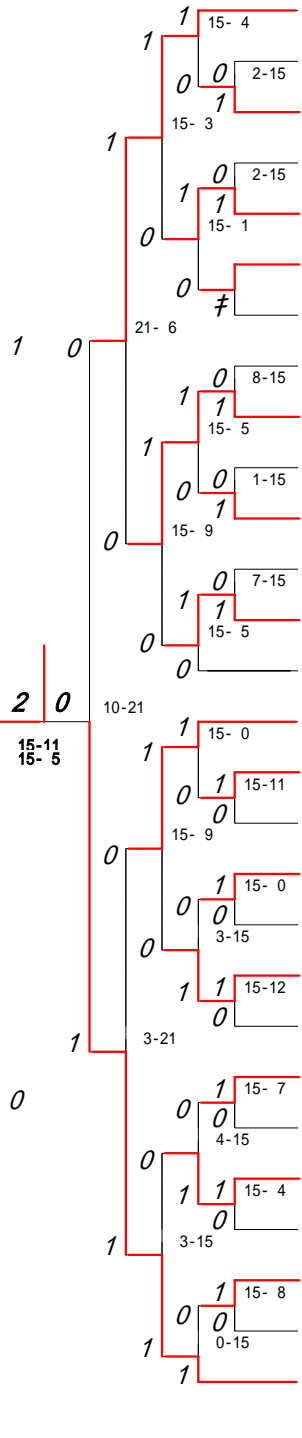
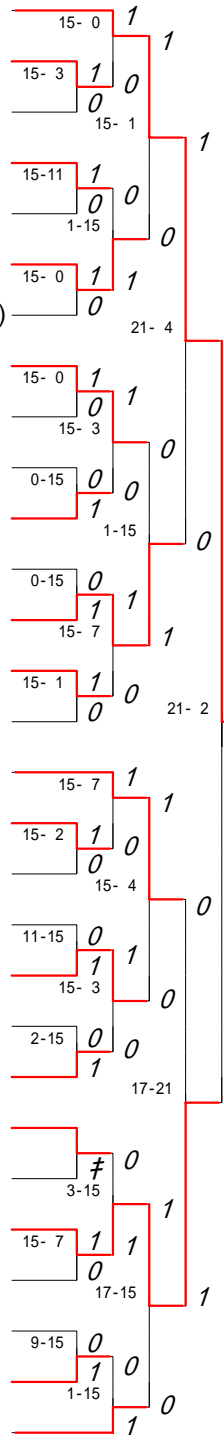

- 144 土山 修(熊本学園大付)
- 145 氏原 浩一朗(真和)
- 146 多田 哲朗(文徳)
- 147 緒方 智裕(芦北)
- 148 宇田 将人(八代工業高専)
- 149 岡田 朋宏(城北)
- 150 坂本 翔(湧心館)
- 151 松田 隼輔(八代南)
- 152 長野 将大(千原台)
- 153 瀬戸口 大海(有明)
- 154 西坂 吉隆(第二)
- 155 開田 和成(鹿本商工)
- 156 定永 崇稔(八代工業)
- 157 伊牟田 真嗣(玉名工業)
- 158 内田 尚吾(大津)
- 159 米満 翔吾(熊本国府)
- 160 上野 和哉(大矢野)
- 161 村上 由弥(東海大学第二)
- 162 山田 大助(甲佐)
- 163 徳丸 拓哉(鹿本)
- 164 本田 勇樹(専修大学玉名)
- 165 蓮田 朋典(氷川)
- 166 道山 裕史(菊池農業)
- 167 吉村 肇(八代)
- 168 坂部 昌春(苓明)
- 169 武田 昂大(御船)
- 170 福村 一貴(マリスト学園)
- 171 古澤 駿也(九州学院)

第7ブロック

第8ブロック

- 172 徳村 拓哉(八代東)
- 173 田中 信伍(八代工業)
- 174 東 皇希(人吉高五木分)
- 175 山部 誠晃朋(鹿本商工)
- 176 宮本 泰治(氷川)
- 177 衛藤 久朋(蘇陽)
- 178 江里口 貴士(菊池)
- 179 大間 亜紗緋(八代工業高専)
- 180 森口 光(天草)
- 181 上野 真琴(玉名工業)
- 182 武藏 佑介(千原台)
- 183 野尻 英明(第二)
- 184 橋 勇作(文徳)
- 185 原田 一也(苓明)
- 186 古川 貴(宇土)
- 187 中林 勇喜(熊本農業)
- 188 白石 国之(真和)
- 189 森 康広(熊本西)
- 190 濱下 純也(牛深)
- 191 中川 啓太(小川工業)
- 192 萩原 健一(倉岳)
- 193 中村 考貴(熊本国府)
- 194 脇山 卓也(天草東)
- 195 衛藤 壽洋(菊池農業)
- 196 川本 恭平(天草工業)
- 197 甲斐 靖幸(鎮西)
- 198 清辻 勇太(甲佐)
- 199 松岡 一世(九州学院)

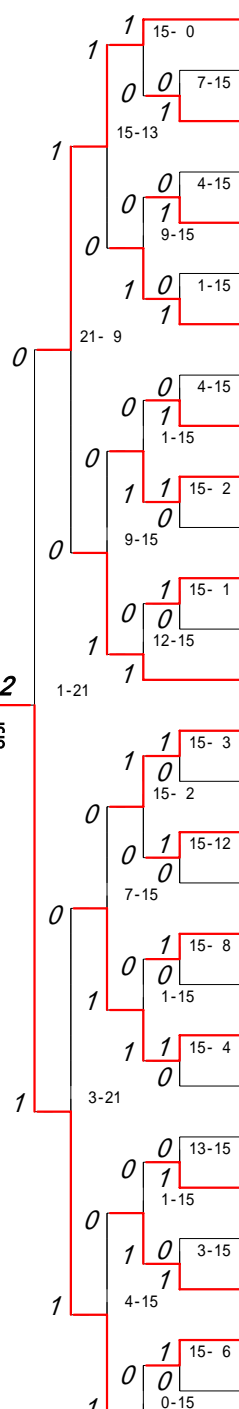
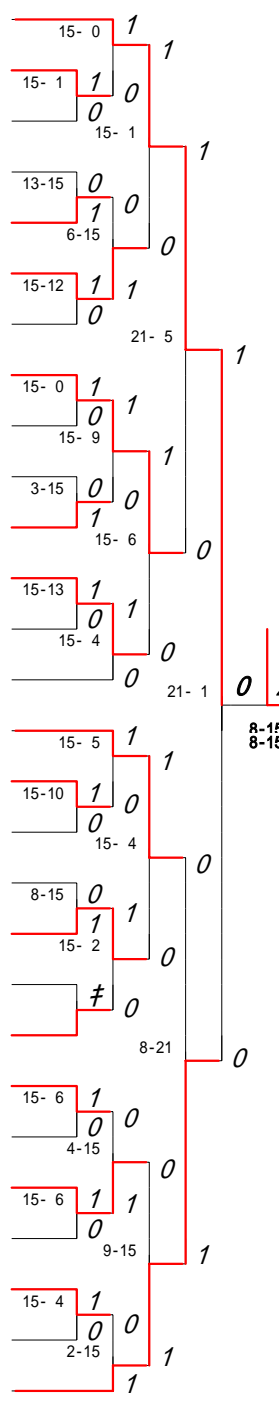

- 200 杉原 啓介(秀岳館)
- 201 服部 健次(鹿本)
- 202 渡辺 啓介(済々黌)
- 203 堀 伸彰(阿蘇)
- 204 竹山 隆盛(八代南)
- 205 諸永 勇士郎(有明)
- 206 山田 拓郎(八代)
- 207 福田 頼貴(専修大学玉名)
- 208 江住 朋晃(湧心館)
- 209 村山 篤志(熊本北)
- 210 河津 寛明(小国)
- 211 兵藤 裕貴(熊本)
- 212 松永 朋也(八代農業)
- 213 出口 雅人(荒尾)
- 214 山中 健吾(熊本工業)
- 215 加来 孝志(東稜)
- 216 坂本 浩太(翔陽)
- 217 栗焼 史弥(城北)
- 218 宮崎 隆三(大津)
- 219 日當 和之(芦北)
- 220 上村 貴大(玉名)
- 221 中村 裕司(水俣)
- 222 益田 達朗(熊本電波高専)
- 223 山田 杏璃彩(御船)
- 224 渡邊 隆志(東海大学第二)
- 225 生松 泰典(熊本商業)
- 226 吉本 寛(必由館)
- 227 小北 直人(北稜)
- 228 新野尾 嘉孝(熊本学園大付)

第9ブロック

第10ブロック

- 229 山 中 陽 典(八代東)
- 230 大久保 勝 喜(有明)
- 231 西 村 栄 晃(八代南)
- 232 鎌 勇 樹(水俣)
- 233 深 堀 泰 史(東海大学第二)
- 234 柴 尾 智 博(北稜)
- 235 松 本 康 秀(御船)
- 236 東 條 司 昇(八代農業)
- 237 濱 中 博 文(甲佐)
- 238 井 手 雄 基(千原台)
- 239 西 浦 晃 司(鹿本)
- 240 井 村 祥 一(玉名)
- 241 今 村 俊 介(荒尾)
- 242 桑 本 洋 介(菊池)
- 243 長 野 友 祐(真和)
- 244 月 村 和 哉(鎮西)
- 245 川 辺 恭 史(天草東)
- 246 前 田 佑 樹(熊本西)
- 247 松 本 翼 (熊本電波高専)
- 248 岩 佐 秀 格(熊本商業)
- 249 西 村 翔 太(氷川)
- 250 小 野 忍 (文徳)
- 251 玉 置 健太郎(翔陽)
- 252 藤 川 善 浩(阿蘇)
- 253 内 田 裕 (八代工業高専)
- 254 高 木 太 郎(第二)
- 255 徳 永 貴 裕(必由館)
- 256 恵 良 幸 則(城北)
- 257 北 垣 恵 一(熊本北)

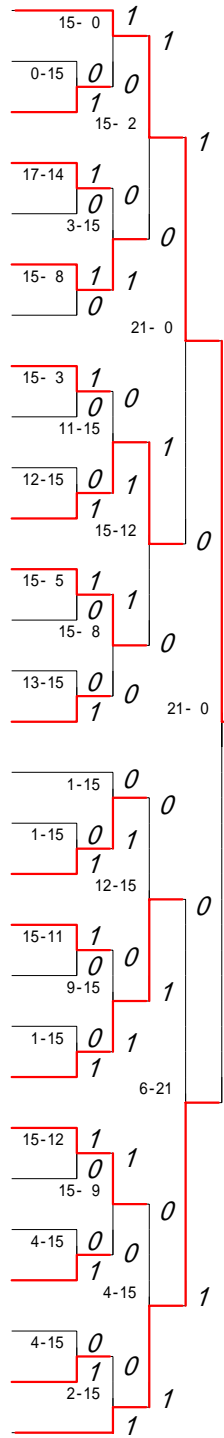

- 258 島 田 明 (熊本学園大付)
- 259 山 下 茂 樹(芦北)
- 260 白 石 直 己(熊本)
- 261 横 田 彰 (大矢野)
- 262 寺 口 幸 宏(八代工業)
- 263 椎 葉 裕 貴(熊本工業)
- 264 尾 方 健 一(人吉高五木分)
- 265 松 岡 雄 路(菊池農業)
- 266 内 田 潤 矢(熊本農業)
- 267 田 上 和 志(大津)
- 268 橋 本 覚 (八代)
- 269 松 本 卓 士(天草)
- 270 岩 下 公 蔵(牛深)
- 271 中 松 和 人(天草工業)
- 272 佐 藤 剛 (小国)
- 273 森 口 真 大(倉岳)
- 274 安 田 裕 貴(玉名工業)
- 275 松 井 洋 樹(熊本国府)
- 276 太 田 年 威(宇土)
- 277 前 田 兼太郎(東稜)
- 278 藤 田 健 一(矢部)
- 279 荒 平 泰 司(苓明)
- 280 北 原 大 介(湧心館)
- 281 菅 本 恵 介(専修大学玉名)
- 282 高 木 安 司(小川工業)
- 283 荒 木 和 明(鹿本商工)
- 284 厚 地 敬 佑(済々黌)
- 285 佐 藤 秀 樹(九州学院)

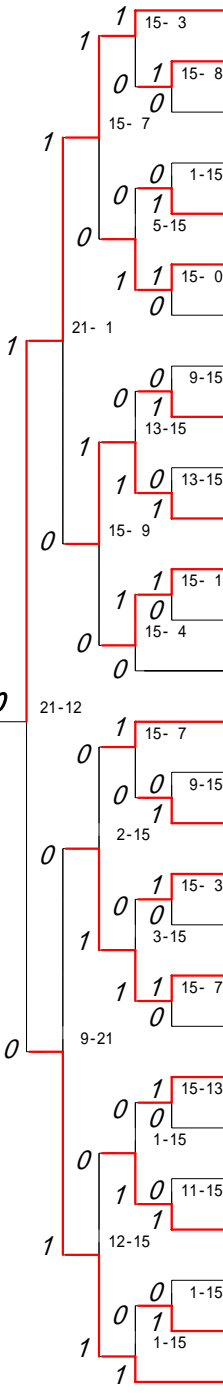

第 11 ブロック

第 12 ブロック

- 286 岡 本 英 樹(九州学院)
- 287 有 田 良 平(東稜)
- 288 中 村 優 希(宇土)
- 289 園 田 真 悟(八代)
- 290 舟 瀬 京 佑(熊本西)
- 291 瀧 川 千 寛(八代工業)
- 292 西 山 俊一郎(荒尾)
- 293 益 田 達 也(城北)
- 294 戸 次 寅 夫(鹿本)
- 295 田 中 貴 大(玉名工業)
- 296 西 岡 宏 晃(御船)
- 297 荒 木 暢 一(菊池農業)
- 298 前 坂 龍之介(必由館)
- 299 吉 安 将 太(菊池)
- 300 惠 良 俊 輔(翔陽)
- 301 井 上 誠 己(北稜)
- 302 松 原 周 平(天草)
- 303 桑 崎 将 悟(熊本工業)
- 304 吉 田 翼 (倉岳)
- 305 緒 方 拓 也(芦北)
- 306 仲 山 佳 祐(玉名)
- 307 齋 藤 康 徳(大津)
- 308 古 賀 陽 樹(松橋)
- 309 田 中 祐太朗(鹿本商工)
- 310 児 玉 泰 隆(文徳)
- 311 濱 崎 康 寿(天草工業)
- 312 井 芹 洸 希(甲佐)
- 313 玉 井 皓 也(八代東)

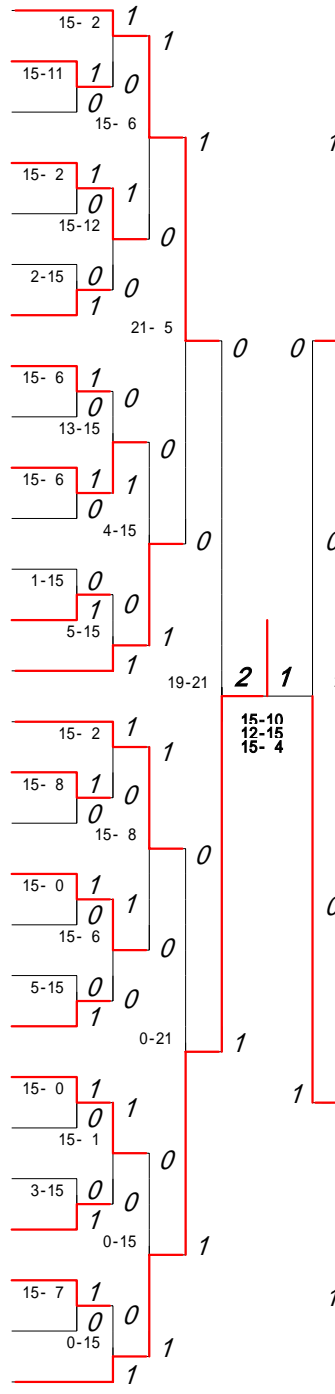

- 314 川 島 真一朗(秀岳館)
- 315 栗 林 周 平(熊本農業)
- 316 平 島 敦 史(鎮西)
- 317 小 島 誠 二(真和)
- 318 齊 藤 万 起(八代南)
- 319 齊 藤 伊 織(水俣)
- 320 多 田 翼 (有明)
- 321 井 和 浩(阿蘇)
- 322 黒 田 将 任(済々黷)
- 323 田 上 雄 一(矢部)
- 324 井 上 正 博(専修大学玉名)
- 325 荒 坂 貴 之(千原台)
- 326 園 龍太郎(大矢野)
- 327 村 内 裕 宜(人吉高五木分)
- 328 三 丸 旭 (牛深)
- 329 福 富 孝 治(小川工業)
- 330 金 澤 真 介(天草東)
- 331 原 部 晴 樹(小国)
- 332 角 中 龍 一(熊本北)
- 333 吉 元 隆 宏(熊本電波高専)
- 334 若 松 祐 一(苓明)
- 335 森 崎 真 昂(氷川)
- 336 竹 田 龍 一(第二)
- 337 星 子 竜 輝(熊本)
- 338 大 島 正 寛(東海大学第二)
- 339 梅 本 明 徳(八代工業高専)
- 340 米 山 弘 平(八代農業)
- 341 白 石 茂 (熊本国府)
- 342 牧 野 俊 輔(熊本学園大付)

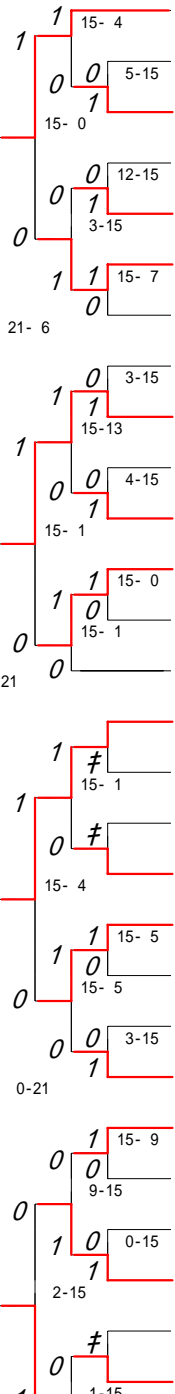

第 13 ブロック

第 14 ブロック

- 343 森 田 秀 良(八代東)
- 344 城 戸 真 和(玉名工業)
- 345 荒 井 稔 法(阿蘇)
- 346 桂 木 達 矢(宇土)
- 347 野 嶋 一 世(天草工業)
- 348 吉 田 優 介(北稜)
- 349 高 木 雄 介(鹿本)
- 350 津 田 浩 平(天草)
- 351 細 野 悠 也(菊池農業)
- 352 秋 吉 一 徳(熊本北)
- 353 長 井 和 正(必由館)
- 354 松 田 啓 太(専修大学玉名)
- 355 本 田 剣 志(荒尾)
- 356 竹 原 勝 太(秀岳館)
- 357 横 田 拓 史(文徳)
- 358 坂 口 史 恭(有明)
- 359 山 本 慎 二(水俣工業)
- 360 浦 川 翔 (御船)
- 361 平 尾 聖 (倉岳)
- 362 村 上 淳 基(天草東)
- 363 藤 吉 耕太郎(玉名)
- 364 豊 田 賢 司(湧心館)
- 365 皆 吉 貴 文(八代工業)
- 366 西 橋 輝 (熊本工業)
- 367 石 田 卓 (翔陽)
- 368 村 上 啓 太(済々黌)
- 369 北 尾 龍 介(真和)
- 370 本 田 雄一郎(東稜)
- 371 木 下 健 一(熊本)

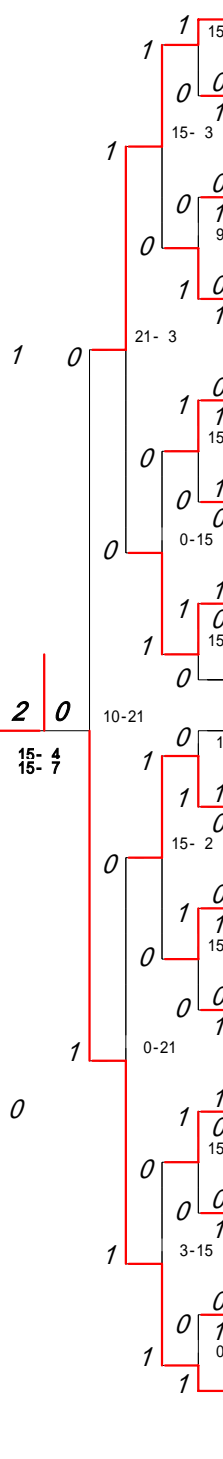
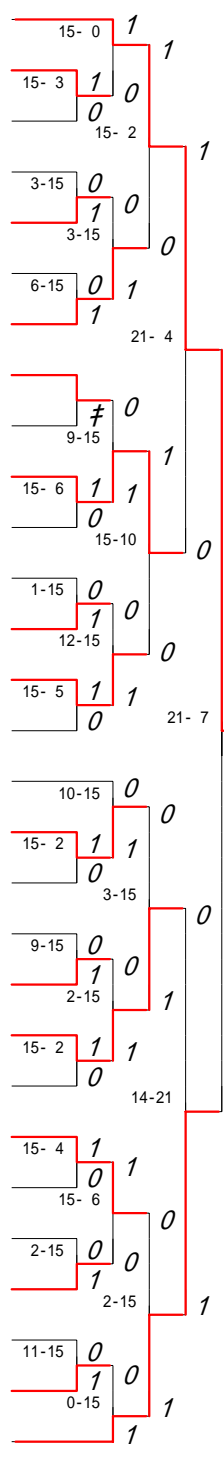

- 372 西 村 勇 輝(熊本学園大付)
- 373 桶 田 卓 巳(水川)
- 374 岩 崎 東 (牛深)
- 375 平 野 温 人(八代農業)
- 376 山 本 己早斗(鎮西)
- 377 西 島 裕 樹(熊本電波高専)
- 378 西 村 淳 一(千原台)
- 379 谷 口 雄 貴(水俣)
- 380 児 玉 龍 太(矢部)
- 381 大 脇 博 幸(天草高校天草西)
- 382 松 本 一 秀(第二)
- 383 木 村 公 俊(小川工業)
- 384 濱 田 雄太郎(芦北)
- 385 田 浦 壽 人(八代)
- 386 梶 原 祐 太(甲佐)
- 387 丸 山 文 博(八代工業高専)
- 388 田 崎 智 幸(菊池)
- 389 野 島 直 毅(苓明)
- 390 高 濱 俊 (熊本西)
- 391 山 口 隆 史(鹿本商工)
- 392 加 来 弘 旭(東海大学第二)
- 393 後 藤 真一郎(松橋)
- 394 荒 森 俊 介(熊本国府)
- 395 豊 永 真 人(人吉高五木分)
- 396 川 上 浩 平(大津)
- 397 原 部 晴 海(小国)
- 398 竹 山 大二郎(八代南)
- 399 藤 田 博 士(九州学院)

第 15 ブロック

第 16 ブロック

- 400 中山大和(九州学院)
- 401 神宮賢二郎(玉名工業)
- 402 平崎哲也(水俣工業)
- 403 西田裕紀(御船)
- 404 野尻剛(城北)
- 405 星田栄功(甲佐)
- 406 宇藤正平(天草東)
- 407 緒方長博(倉岳)
- 408 武藤大稔(菊池)
- 409 森翔太郎(阿蘇)
- 410 西村尚矩(湧心館)
- 411 盛田生(天草)
- 412 井伊孝徳(必由館)
- 413 笠本佳宏(芦北)
- 414 島村広輝(千原台)
- 415 竹永大地(水俣)
- 416 林田貴大(熊本)
- 417 河野哲也(熊本国府)
- 418 岩越直哉(真和)
- 419 白石和義(文徳)
- 420 山浦慎也(苓明)
- 421 橋本潤児(氷川)
- 422 川島貴弘(秀岳館)
- 423 前村安信(八代)
- 424 林靖崇(熊本電波高専)
- 425 吉村拓也(蘇陽)
- 426 村上岳(大津)
- 427 坂本健(熊本学園大付)

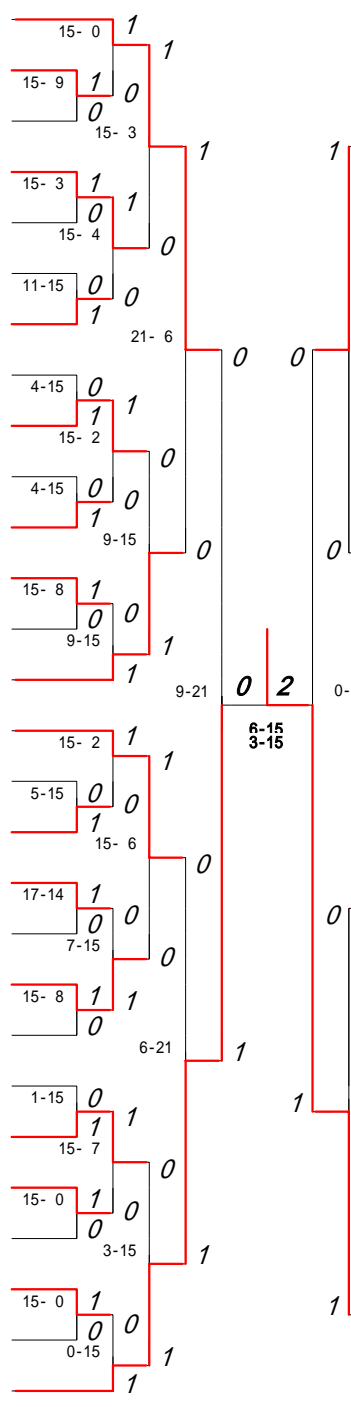

- 428 門田大佑(北稜)
- 429 森崎裕之(八代農業)
- 430 村田脩造(鹿本)
- 431 上田幸典(有明)
- 432 井上和也(鹿本商工)
- 433 渡辺弘(済々黌)
- 434 山上大輔(牛深)
- 435 塩山貴久(荒尾)
- 436 甲斐裕貴(翔陽)
- 437 中本圭亮(鎮西)
- 438 中山健太(熊本西)
- 439 松浦辰也(八代南)
- 440 高尾篤志(宇土)
- 441 山本一樹(八代工業)
- 442 武藤博典(菊池農業)
- 443 尾下孝(天草高校天草西)
- 444 兵藤雄紀(八代工業高専)
- 445 川田大毅(小川工業)
- 446 後藤俊作(玉名)
- 447 山田康大(人吉高五木分)
- 448 高原龍星(熊本工業)
- 449 阿部和矢(第二)
- 450 木村有宏(ルーテル学院)
- 451 佐藤貴文(小国)
- 452 宮崎大介(東稜)
- 453 森岡健一(熊本北)
- 454 浦川洋光(熊本農業)
- 455 山下東星(天草工業)
- 456 木村雄一朗(八代東)

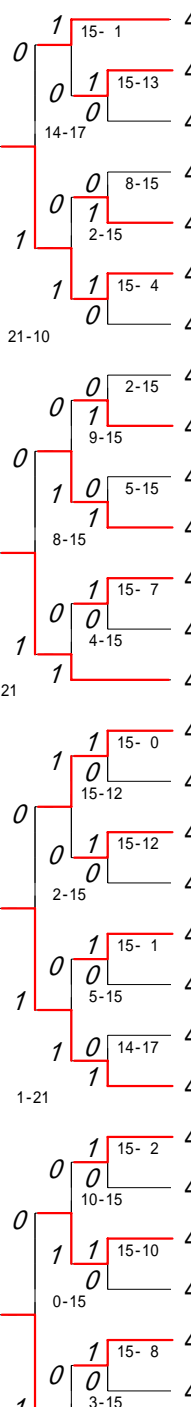

2004年度 高校総体 男子 : シングルス ベスト 8 (参加組数 : 456) : バドミントン

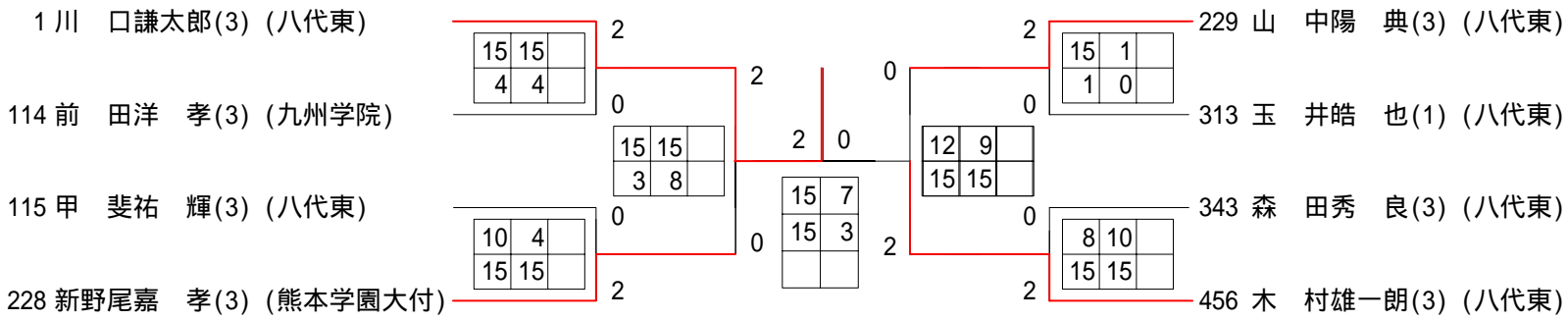

	勝者名(学校名)	スコア	敗者名(学校名)	回戦
1	岩下知弘(3)(東稜)	1 15 - 1 0	松井誠浩(3)(大津)	1回戦
2	中川龍也(3)(鎮西)	1 15 - 3 0	正木寿弥(3)(水俣工)	1回戦
3	高橋幸一郎(1)(必由館)	1 15 - 1 0	木下裕介(3)(専修大)	1回戦
4	富田浩平(2)(済々黌)	1 15 - 6 0	下田健太(3)(鹿本商)	1回戦
5	岩崎一春(3)(牛深)	1 15 - 0 0	米村正輝(3)(人吉高)	1回戦
6	黒瀬勇太(1)(ルーテル学院)	1 15 - 0 0	本田俊(2)(菊池農)	1回戦
7	林田竜頼(3)(小川工業)	1 15 - 1 0	三山晃聖(2)(天草東)	1回戦
8	鞍本誠(3)(八代南)	1 15 - 11 0	原章仁(1)(八代農)	1回戦
9	町永悠樹(3)(荒尾)	1 15 - 1 0	宮田勇輝(2)(東海大)	1回戦
10	永田敏也(2)(熊本工業)	1 15 - 3 0	福島幸大(2)(水俣)	1回戦
11	田中裕太(3)(八代)	キケン	山野皓史(2)(北稜)	1回戦
12	高森啓太(2)(文徳)	1 15 - 0 0	神田卓郎(2)(熊本)	1回戦
13	吉村雄太(3)(八代工業)	1 15 - 10 0	今田茂友(2)(湧心館)	1回戦
14	小松太樹(3)(天草)	1 15 - 5 0	小川桂世(3)(苓明)	1回戦
15	佐藤和哉(3)(菊池)	1 15 - 4 0	黄韻奇(3)(真和)	1回戦
16	井上健志郎(3)(天草工業)	1 15 - 9 0	白谷亮二(2)(玉名工)	1回戦
17	浅尾幸希(2)(翔陽)	1 15 - 0 0	藤本優(1)(有明)	1回戦
18	星田三功(2)(甲佐)	キケン	山本優太(3)(松橋)	1回戦
19	末松諒一(3)(第二)	1 15 - 6 0	竹中真迪(2)(宇土)	1回戦
20	山口徹(3)(鹿本)	1 15 - 1 0	鎗水博基(1)(小国)	1回戦
21	柿坂宗一郎(2)(秀岳館)	1 15 - 7 0	中村昴矢(2)(熊本国)	1回戦
22	松下剛(3)(熊本農業)	1 15 - 6 0	奥村仁(3)(矢部)	1回戦
23	船津隼人(2)(城北)	1 15 - 2 0	黒田貴(1)(氷川)	1回戦
24	田端洋平(3)(玉名)	キケン	山口亘(3)(阿蘇)	1回戦
25	上妻隼人(2)(千原台)	1 15 - 9 0	坂口佳孝(1)(芦北)	1回戦



	勝者名(学校名)	スコア	敗者名(学校名)	回戦
26	増田隼人(3)(熊本西)	1 15 - 7 0	関哲也(2)(水俣)	1回戦
27	西永一穂(2)(八代工業)	1 15 - 7 0	清崎友哉(2)(済々黌)	1回戦
28	岡崎大樹(2)(牛深)	1 15 - 11 0	長田俊弥(3)(天草工)	1回戦
29	林田洸嗣(3)(湧心館)	キケン	田村真人(3)(小川工)	1回戦
30	宮崎真(1)(菊池農業)	1 15 - 1 0	西勇人(1)(熊本商)	1回戦
31	坂田崇享(3)(北稜)	1 15 - 6 0	村上司(2)(甲佐)	1回戦
32	立花徹(3)(必由館)	1 15 - 0 0	城本隆之(2)(阿蘇)	1回戦
33	作村太理(3)(鎮西)	1 15 - 11 0	横田一晃(3)(菊池)	1回戦
34	森剛裕(3)(鹿本商工)	1 15 - 6 0	林慎也(1)(専修大)	1回戦
35	内田秀樹(2)(八代農業)	1 15 - 0 0	池松直樹(1)(有明)	1回戦
36	篠原国雄(3)(東海大学第二)	キケン	鶴島充人(3)(城北)	1回戦
37	西山真志(3)(苓明)	1 15 - 13 0	藤本勝利(3)(第二)	1回戦
38	岡本勇作(2)(千原台)	1 15 - 1 0	本田勝也(2)(御船)	1回戦
39	西村竜太郎(2)(秀岳館)	1 15 - 2 0	谷本友輝(3)(大津)	1回戦
40	久保純樹(2)(天草)	1 15 - 5 0	中尾仁(3)(熊本電)	1回戦
41	河崎貴志(2)(熊本工業)	1 17 - 16 0	道野亮三(3)(ルーテ)	1回戦
42	古澤友行(3)(翔陽)	1 15 - 1 0	田中雄樹(2)(蘇陽)	1回戦
43	宮原佑喜(2)(人吉高五木分)	1 15 - 1 0	坂梨嘉彦(2)(真和)	1回戦
44	嶋田康平(3)(熊本国府)	1 15 - 2 0	光永涉(2)(倉岳)	1回戦
45	宮本大輔(3)(熊本北)	1 15 - 0 0	杉本隆浩(3)(玉名工)	1回戦
46	野中大地(3)(八代)	1 15 - 3 0	縄馬明人(3)(宇土)	1回戦
47	中村圭助(3)(八代南)	1 15 - 13 0	大田祥誉(2)(氷川)	1回戦
48	坂本正輝(2)(荒尾)	1 15 - 4 0	穴見裕大(1)(小国)	1回戦
49	前木場奨(2)(熊本)	1 15 - 9 0	村元宏輔(3)(芦北)	1回戦
50	尾上裕太郎(2)(文徳)	1 15 - 7 0	栗屋博(3)(矢部)	1回戦

	勝者名(学校名)	スコア	敗者名(学校名)	回戦
51	嶋田英樹(3)(北稜)	1 15 - 3 0	江崎司(3)(天草東)	1回戦
52	木戸玄徳(2)(水俣)	1 15 - 11 0	荒木悠輝(3)(天草工)	1回戦
53	西貴史(3)(矢部)	1 15 - 0 0	尾下智(3)(天草高)	1回戦
54	岩男一弘(2)(必由館)	1 15 - 0 0	小田貴裕(2)(人吉高)	1回戦
55	有働英治(3)(熊本北)	1 15 - 0 0	磯崎裕貴(1)(小国)	1回戦
56	三浦裕輔(3)(秀岳館)	1 15 - 0 0	勝木賢士(2)(宇土)	1回戦
57	上村武士(2)(熊本工業)	1 15 - 1 0	松永伸作(2)(阿蘇)	1回戦
58	野中潤一(2)(天草)	1 15 - 2 0	田尻太一(2)(八代農)	1回戦
59	大串享平(2)(荒尾)	1 15 - 11 0	濱田季男(2)(小川工)	1回戦
60	川原敬一朗(2)(熊本西)	1 15 - 2 0	宮島大輔(2)(熊本電)	1回戦
61	加藤洋平(3)(東稜)	キケン	高木優一(3)(翔陽)	1回戦
62	本田翔(1)(玉名)	1 15 - 7 0	清田翼(3)(鎮西)	1回戦
63	稲葉大輔(2)(菊池)	1 15 - 9 0	矢田優一(3)(牛深)	1回戦
64	多田哲朗(2)(文徳)	1 15 - 2 0	氏原浩一朗(3)(真和)	1回戦
65	宇田将人(2)(八代工業高専)	1 15 - 2 0	緒方智裕(2)(芦北)	1回戦
66	岡田朋宏(3)(城北)	キケン	坂本翔(1)(湧心館)	1回戦
67	長野将大(2)(千原台)	1 15 - 8 0	松田隼輔(3)(八代南)	1回戦
68	西坂吉隆(3)(第二)	1 15 - 1 0	瀬戸口大海(2)(有明)	1回戦
69	定永崇稔(3)(八代工業)	1 15 - 7 0	開田和成(2)(鹿本商)	1回戦
70	米満翔吾(3)(熊本国府)	1 15 - 11 0	上野和哉(2)(大矢野)	1回戦
71	村上由弥(2)(東海大学第二)	1 15 - 0 0	山田大助(2)(甲佐)	1回戦
72	徳丸拓哉(3)(鹿本)	1 15 - 12 0	本田勇樹(3)(専修大)	1回戦
73	蓮田朋典(1)(氷川)	1 15 - 7 0	道山裕史(3)(菊池農)	1回戦
74	吉村肇(2)(八代)	1 15 - 4 0	坂部昌春(3)(苓明)	1回戦
75	武田昂大(2)(御船)	1 15 - 8 0	福村一貴(3)(マリス)	1回戦

	勝者名(学校名)	スコア	敗者名(学校名)	回戦
76	田 中信 伍(2) (八代工業)	1 15 - 1 0	東 皇 希(2) (人吉高)	1回戦
77	宮 本泰 治(2) (氷川)	1 15 - 13 0	山 部誠晃朋(2) (鹿本商)	1回戦
78	衛 藤久 朋(3) (蘇陽)	1 15 - 12 0	江里口貴 士(3) (菊池)	1回戦
79	大 間亜紗緋(2) (八代工業高専)	1 15 - 0 0	森 口 光 (2) (天草)	1回戦
80	武 藏佑 介(3) (千原台)	1 15 - 3 0	上 野真 琴(3) (玉名工)	1回戦
81	野 尻英 明(2) (第二)	1 15 - 13 0	橘 勇 作(2) (文徳)	1回戦
82	中 林勇 喜(3) (熊本農業)	1 15 - 10 0	白 石国 之(3) (真和)	1回戦
83	濱 下純 也(3) (牛深)	1 15 - 8 0	森 康 広(3) (熊本西)	1回戦
84	萩 原健 一(3) (倉岳)	キケン	中 川啓 太(2) (小川工)	1回戦
85	中 村考 貴(3) (熊本国府)	1 15 - 6 0	脇 山卓 也(3) (天草東)	1回戦
86	衛 藤壽 洋(2) (菊池農業)	1 15 - 6 0	川 本恭 平(3) (天草工)	1回戦
87	甲 斐靖 幸(2) (鎮西)	1 15 - 4 0	清 辻勇 太(2) (甲佐)	1回戦
88	渡 辺啓 介(3) (済々黌)	1 15 - 7 0	服 部健 次(3) (鹿本)	1回戦
89	竹 山隆 盛(1) (八代南)	1 15 - 4 0	堀 伸 彰(3) (阿蘇)	1回戦
90	山 田拓 郎(2) (八代)	1 15 - 1 0	諸 永勇士郎(2) (有明)	1回戦
91	江 住朋 晃(2) (湧心館)	1 15 - 4 0	福 田頼 貴(3) (専修大)	1回戦
92	村 山篤 志(3) (熊本北)	1 15 - 2 0	河 津寛 明(3) (小国)	1回戦
93	兵 藤裕 貴(2) (熊本)	1 15 - 1 0	松 永朋 也(1) (八代農)	1回戦
94	山 中健 吾(3) (熊本工業)	1 15 - 3 0	加 来孝 志(3) (東稜)	1回戦
95	坂 本浩 太(3) (翔陽)	1 15 - 12 0	栗 焼史 弥(1) (城北)	1回戦
96	宮 崎隆 三(3) (大津)	1 15 - 8 0	日 當和 之(2) (芦北)	1回戦
97	上 村貴 大(2) (玉名)	1 15 - 4 0	中 村裕 司(3) (水俣)	1回戦
98	山 田杏璃彩(3) (御船)	1 15 - 13 0	益 田達 朗(1) (熊本電)	1回戦
99	生 松泰 典(3) (熊本商業)	1 15 - 3 0	渡 邊隆 志(3) (東海大)	1回戦
100	吉 本 寛 (1) (必由館)	1 15 - 6 0	小 北直 人(3) (北稜)	1回戦

	勝者名(学校名)	スコア	敗者名(学校名)	回戦
101	西村栄晃(2)(八代南)	1 15 - 0 0	大久保勝喜(2)(有明)	1回戦
102	鎌勇樹(2)(水俣)	1 17 - 14 0	深堀泰史(2)(東海大)	1回戦
103	柴尾智博(1)(北稜)	1 15 - 8 0	松本康秀(3)(御船)	1回戦
104	東條司昇(2)(八代農業)	1 15 - 3 0	濱中博文(3)(甲佐)	1回戦
105	西浦晃司(1)(鹿本)	1 15 - 12 0	井手雄基(2)(千原台)	1回戦
106	井村祥一(3)(玉名)	1 15 - 5 0	今村俊介(1)(荒尾)	1回戦
107	長野友祐(2)(真和)	1 15 - 13 0	桑本洋介(3)(菊池)	1回戦
108	前田佑樹(3)(熊本西)	1 15 - 1 0	川辺恭史(3)(天草東)	1回戦
109	松本翼(3)(熊本電波高専)	1 15 - 11 0	岩佐秀格(3)(熊本商)	1回戦
110	小野忍(2)(文徳)	1 15 - 1 0	西村翔太(1)(氷川)	1回戦
111	玉置健太郎(3)(翔陽)	1 15 - 12 0	藤川善浩(3)(阿蘇)	1回戦
112	高木太郎(3)(第二)	1 15 - 4 0	内田裕(2)(八代工)	1回戦
113	恵良幸則(1)(城北)	1 15 - 4 0	徳永貴裕(2)(必由館)	1回戦
114	山下茂樹(2)(芦北)	1 15 - 8 0	白石直己(2)(熊本)	1回戦
115	寺口幸宏(2)(八代工業)	1 15 - 1 0	横田彰(2)(大矢野)	1回戦
116	椎葉裕貴(3)(熊本工業)	1 15 - 0 0	尾方健一(3)(人吉高)	1回戦
117	内田潤矢(3)(熊本農業)	1 15 - 9 0	松岡雄路(2)(菊池農)	1回戦
118	橋本覚(2)(八代)	1 15 - 13 0	田上和志(3)(大津)	1回戦
119	松本卓士(2)(天草)	1 15 - 1 0	岩下公蔵(2)(牛深)	1回戦
120	安田裕貴(3)(玉名工業)	1 15 - 9 0	森口真大(3)(倉岳)	1回戦
121	松井洋樹(3)(熊本国府)	1 15 - 3 0	太田年威(2)(宇土)	1回戦
122	前田兼太郎(3)(東稜)	1 15 - 7 0	藤田健一(3)(矢部)	1回戦
123	荒平泰司(2)(苓明)	1 15 - 13 0	北原大介(2)(湧心館)	1回戦
124	高木安司(3)(小川工業)	1 15 - 11 0	菅本恵介(3)(専修大)	1回戦
125	厚地敬佑(3)(済々黌)	1 15 - 1 0	荒木和明(2)(鹿本商)	1回戦

	勝者名(学校名)	スコア	敗者名(学校名)	回戦
126	有田良平(3)(東稜)	1 15 - 11 0	中村優希(3)(宇土)	1回戦
127	園田真悟(3)(八代)	1 15 - 2 0	舟瀬京佑(3)(熊本西)	1回戦
128	西山俊一郎(3)(荒尾)	1 15 - 2 0	瀧川千寛(2)(八代工)	1回戦
129	益田達也(2)(城北)	1 15 - 6 0	戸次寅夫(3)(鹿本)	1回戦
130	田中貴大(3)(玉名工業)	1 15 - 6 0	西岡宏晃(2)(御船)	1回戦
131	前坂龍之介(1)(必由館)	1 15 - 1 0	荒木暢一(2)(菊池農)	1回戦
132	井上誠己(2)(北稜)	1 15 - 8 0	松原周平(3)(天草)	1回戦
133	桑崎将悟(3)(熊本工業)	1 15 - 0 0	吉田翼(2)(倉岳)	1回戦
134	仲山佳祐(3)(玉名)	1 15 - 5 0	緒方拓也(2)(芦北)	1回戦
135	齋藤康徳(3)(大津)	1 15 - 0 0	古賀陽樹(3)(松橋)	1回戦
136	児玉泰隆(2)(文徳)	1 15 - 3 0	田中祐太郎(2)(鹿本商)	1回戦
137	濱崎康寿(3)(天草工業)	1 15 - 7 0	井芹洸希(2)(甲佐)	1回戦
138	平島敦史(2)(鎮西)	1 15 - 5 0	栗林周平(2)(熊本農)	1回戦
139	斉藤万起(3)(八代南)	1 15 - 12 0	小島誠二(2)(真和)	1回戦
140	齊藤伊織(2)(水俣)	1 15 - 7 0	多田翼(1)(有明)	1回戦
141	黒田将任(3)(済々黌)	1 15 - 3 0	井和浩(3)(阿蘇)	1回戦
142	井上正博(1)(専修大学玉名)	1 15 - 4 0	田上雄一(2)(矢部)	1回戦
143	荒坂貴之(2)(千原台)	1 15 - 0 0	園龍太郎(2)(大矢野)	1回戦
144	三丸旭(3)(牛深)	キケン	福富孝治(3)(小川工)	1回戦
145	原部晴樹(1)(小国)	キケン	金澤真介(2)(天草東)	1回戦
146	角中龍一(3)(熊本北)	1 15 - 5 0	吉元隆宏(2)(熊本電)	1回戦
147	森崎真昂(2)(氷川)	1 15 - 3 0	若松祐一(3)(苓明)	1回戦
148	竹田龍一(3)(第二)	1 15 - 9 0	星子竜輝(2)(熊本)	1回戦
149	梅本明徳(3)(八代工業高専)	1 15 - 0 0	大島正寛(2)(東海大)	1回戦
150	白石茂(3)(熊本国府)	キケン	米山弘平(2)(八代農)	1回戦

	勝者名(学校名)	スコア	敗者名(学校名)	回戦
151	城戸真和(3)(玉名工業)	1 15 - 3 0	荒井稔法(2)(阿蘇)	1回戦
152	野嶋一世(3)(天草工業)	1 15 - 3 0	桂木達矢(2)(宇土)	1回戦
153	高木雄介(1)(鹿本)	1 15 - 6 0	吉田優介(2)(北稜)	1回戦
154	津田浩平(2)(天草)	キケン	細野悠也(3)(菊池農)	1回戦
155	秋吉一徳(3)(熊本北)	1 15 - 6 0	長井和正(1)(必由館)	1回戦
156	本田剣志(2)(荒尾)	1 15 - 1 0	松田啓太(3)(専修大)	1回戦
157	竹原勝太(2)(秀岳館)	1 15 - 5 0	横田拓史(3)(文徳)	1回戦
158	山本慎二(3)(水俣工業)	1 15 - 2 0	浦川翔(2)(御船)	1回戦
159	村上淳基(2)(天草東)	1 15 - 9 0	平尾聖(2)(倉岳)	1回戦
160	藤吉耕太郎(3)(玉名)	1 15 - 2 0	豊田賢司(3)(湧心館)	1回戦
161	皆吉貴文(3)(八代工業)	1 15 - 4 0	西橋輝(2)(熊本工)	1回戦
162	村上啓太(2)(済々黌)	1 15 - 2 0	石田卓(3)(翔陽)	1回戦
163	本田雄一郎(3)(東稜)	1 15 - 11 0	北尾龍介(2)(真和)	1回戦
164	岩崎東(3)(牛深)	1 15 - 0 0	桶田卓巳(1)(氷川)	1回戦
165	山本己早斗(3)(鎮西)	1 15 - 2 0	平野温人(1)(八代農)	1回戦
166	西村淳一(3)(千原台)	1 15 - 5 0	西島裕樹(2)(熊本電)	1回戦
167	児玉龍太(3)(矢部)	1 15 - 10 0	谷口雄貴(2)(水俣)	1回戦
168	大脇博幸(3)(天草高校天草西)	1 15 - 11 0	松本一秀(2)(第二)	1回戦
169	木村公俊(2)(小川工業)	1 15 - 0 0	濱田雄太郎(3)(芦北)	1回戦
170	丸山文博(3)(八代工業高専)	1 15 - 4 0	田崎智幸(3)(菊池)	1回戦
171	高濱俊(3)(熊本西)	1 15 - 11 0	野島直毅(2)(苓明)	1回戦
172	加来弘旭(2)(東海大学第二)	1 15 - 6 0	山口隆史(2)(鹿本商)	1回戦
173	後藤真一郎(2)(松橋)	1 15 - 2 0	荒森俊介(3)(熊本国)	1回戦
174	川上浩平(3)(大津)	1 15 - 1 0	豊永真人(2)(人吉高)	1回戦
175	竹山大二郎(2)(八代南)	1 15 - 1 0	原部晴海(1)(小国)	1回戦

	勝者名(学校名)	スコア	敗者名(学校名)	回戦
176	神宮賢二郎(2)(玉名工業)	1 15 - 9 0	平崎哲也(2)(水俣工)	1回戦
177	西田裕紀(2)(御船)	1 15 - 3 0	野尻剛(3)(城北)	1回戦
178	宇藤正平(2)(天草東)	1 15 - 11 0	星田栄功(2)(甲佐)	1回戦
179	武藤大稔(3)(菊池)	1 15 - 4 0	緒方長博(3)(倉岳)	1回戦
180	西村尚矩(1)(湧心館)	1 15 - 4 0	森翔太郎(2)(阿蘇)	1回戦
181	盛田生(3)(天草)	1 15 - 8 0	井伊孝徳(2)(必由館)	1回戦
182	林田貴大(2)(熊本)	1 15 - 5 0	竹永大地(2)(水俣)	1回戦
183	河野哲也(2)(熊本国府)	1 17 - 14 0	岩越直哉(3)(真和)	1回戦
184	白石和義(3)(文徳)	1 15 - 8 0	山浦慎也(3)(苓明)	1回戦
185	川島貴弘(1)(秀岳館)	1 15 - 1 0	橋本潤児(2)(氷川)	1回戦
186	前村安信(2)(八代)	1 15 - 0 0	林靖崇(1)(熊本電)	1回戦
187	吉村拓也(2)(蘇陽)	1 15 - 0 0	村上岳(3)(大津)	1回戦
188	森崎裕之(1)(八代農業)	1 15 - 13 0	村田脩造(3)(鹿本)	1回戦
189	井上和也(3)(鹿本商工)	1 15 - 8 0	上田幸典(2)(有明)	1回戦
190	渡辺弘(3)(済々黌)	1 15 - 4 0	山上大輔(3)(牛深)	1回戦
191	甲斐裕貴(2)(翔陽)	1 15 - 2 0	塩山貴久(3)(荒尾)	1回戦
192	中山健太(3)(熊本西)	1 15 - 5 0	中本圭亮(3)(鎮西)	1回戦
193	松浦辰也(3)(八代南)	1 15 - 7 0	高尾篤志(3)(宇土)	1回戦
194	武藤博典(2)(菊池農業)	1 15 - 0 0	尾下孝(3)(天草高)	1回戦
195	兵藤雄紀(2)(八代工業高専)	1 15 - 12 0	川田大毅(2)(小川工)	1回戦
196	後藤俊作(1)(玉名)	1 15 - 1 0	山田康大(2)(人吉高)	1回戦
197	阿部和矢(3)(第二)	1 17 - 14 0	高原龍星(1)(熊本工)	1回戦
198	木村有宏(1)(ルーテル学院)	1 15 - 2 0	佐藤貴文(2)(小国)	1回戦
199	宮崎大介(3)(東稜)	1 15 - 10 0	森岡健一(3)(熊本北)	1回戦
200	浦川洋光(2)(熊本農業)	1 15 - 8 0	山下東星(2)(天草工)	1回戦

	勝者名(学校名)	スコア	敗者名(学校名)	回戦
201	川口謙太郎(3)(八代東)	1 15 - 0 0	岩下知弘(3)(東稜)	2回戦
202	高橋幸一郎(1)(必由館)	1 15 - 5 0	中川龍也(3)(鎮西)	2回戦
203	富田浩平(2)(済々黌)	1 15 - 0 0	岩崎一春(3)(牛深)	2回戦
204	林田竜頼(3)(小川工業)	1 15 - 1 0	黒瀬勇太(1)(ルーテ)	2回戦
205	西川弘樹(3)(御船)	1 15 - 4 0	鞍本誠(3)(八代南)	2回戦
206	町永悠樹(3)(荒尾)	1 15 - 11 0	永田敏也(2)(熊本工)	2回戦
207	高森啓太(2)(文徳)	1 15 - 0 0	田中裕太(3)(八代)	2回戦
208	木永幸尋(3)(熊本北)	1 15 - 5 0	吉村雄太(3)(八代工)	2回戦
209	橋本健作(3)(熊本学園大付)	1 15 - 2 0	小松太樹(3)(天草)	2回戦
210	佐藤和哉(3)(菊池)	1 15 - 1 0	井上健志郎(3)(天草工)	2回戦
211	浅尾幸希(2)(翔陽)	1 15 - 0 0	星田三功(2)(甲佐)	2回戦
212	末松諒一(3)(第二)	1 15 - 5 0	岩村義明(3)(熊本電)	2回戦
213	竹濱裕崇(3)(熊本西)	1 15 - 3 0	山口徹(3)(鹿本)	2回戦
214	松下剛(3)(熊本農業)	1 15 - 6 0	柿坂宗一郎(2)(秀岳館)	2回戦
215	船津隼人(2)(城北)	1 15 - 7 0	田端洋平(3)(玉名)	2回戦
216	中村貴文(2)(九州学院)	1 15 - 0 0	上妻隼人(2)(千原台)	2回戦
217	松村隆寛(3)(八代東)	1 15 - 0 0	増田隼人(3)(熊本西)	2回戦
218	岡崎大樹(2)(牛深)	1 15 - 7 0	西永一穂(2)(八代工)	2回戦
219	宮崎眞(1)(菊池農業)	1 15 - 7 0	林田洸嗣(3)(湧心館)	2回戦
220	森岡研介(3)(東稜)	1 15 - 1 0	坂田崇享(3)(北稜)	2回戦
221	後藤優一(2)(鹿本)	1 15 - 0 0	立花徹(3)(必由館)	2回戦
222	作村太理(3)(鎮西)	1 17 - 14 0	森剛裕(3)(鹿本商)	2回戦
223	内田秀樹(2)(八代農業)	1 15 - 5 0	篠原国雄(3)(東海大)	2回戦
224	東幸太(2)(熊本学園大付)	1 15 - 3 0	西山真志(3)(苓明)	2回戦
225	宮地弘明(3)(玉名)	1 15 - 1 0	岡本勇作(2)(千原台)	2回戦



	勝者名(学校名)	スコア	敗者名(学校名)	回戦
226	久保純樹(2)(天草)	1 15 - 9 0	西村竜太郎(2)(秀岳館)	2回戦
227	河崎貴志(2)(熊本工業)	1 15 - 11 0	古澤友行(3)(翔陽)	2回戦
228	宮原佑喜(2)(人吉高五木分)	1 15 - 11 0	赤松慎平(3)(天草東)	2回戦
229	宮本大輔(3)(熊本北)	1 15 - 4 0	嶋田康平(3)(熊本国)	2回戦
230	中村圭助(3)(八代南)	1 15 - 12 0	野中大地(3)(八代)	2回戦
231	坂本正輝(2)(荒尾)	1 15 - 5 0	前木場奨(2)(熊本)	2回戦
232	前田洋孝(3)(九州学院)	1 15 - 1 0	尾上裕太郎(2)(文徳)	2回戦
233	甲斐祐輝(3)(八代東)	1 15 - 0 0	嶋田英樹(3)(北稜)	2回戦
234	西貴史(3)(矢部)	1 15 - 1 0	木戸玄徳(2)(水俣)	2回戦
235	岩男一弘(2)(必由館)	1 15 - 3 0	有働英治(3)(熊本北)	2回戦
236	三浦裕輔(3)(秀岳館)	1 15 - 7 0	上村武士(2)(熊本工)	2回戦
237	千馬慶介(1)(済々黌)	1 15 - 7 0	野中潤一(2)(天草)	2回戦
238	大串享平(2)(荒尾)	1 15 - 3 0	川原敬一朗(2)(熊本西)	2回戦
239	本田翔(1)(玉名)	1 15 - 3 0	加藤洋平(3)(東稜)	2回戦
240	光永仁(2)(熊本)	1 15 - 1 0	稲葉大輔(2)(菊池)	2回戦
241	土山修(2)(熊本学園大付)	1 15 - 4 0	多田哲朗(2)(文徳)	2回戦
242	宇田将人(2)(八代工業高専)	1 15 - 1 0	岡田朋宏(3)(城北)	2回戦
243	長野将大(2)(千原台)	1 15 - 5 0	西坂吉隆(3)(第二)	2回戦
244	定永崇稔(3)(八代工業)	1 15 - 5 0	伊牟田真嗣(3)(玉名工)	2回戦
245	内田尚吾(3)(大津)	1 15 - 0 0	米満翔吾(3)(熊本国)	2回戦
246	徳丸拓哉(3)(鹿本)	1 15 - 3 0	村上由弥(2)(東海大)	2回戦
247	吉村肇(2)(八代)	1 15 - 4 0	蓮田朋典(1)(氷川)	2回戦
248	古澤駿也(2)(九州学院)	1 15 - 0 0	武田昂大(2)(御船)	2回戦
249	徳村拓哉(2)(八代東)	1 15 - 0 0	田中信伍(2)(八代工)	2回戦
250	衛藤久朋(3)(蘇陽)	1 15 - 6 0	宮本泰治(2)(氷川)	2回戦

	勝者名(学校名)	スコア	敗者名(学校名)	回戦
251	大間亜紗緋(2)(八代工業高専)	1 15 - 9 0	武藏佑介(3)(千原台)	2回戦
252	野尻英明(2)(第二)	1 15 - 4 0	原田一也(3)(苓明)	2回戦
253	古川貴(3)(宇土)	1 15 - 5 0	中林勇喜(3)(熊本農)	2回戦
254	濱下純也(3)(牛深)	1 15 - 2 0	萩原健一(3)(倉岳)	2回戦
255	衛藤壽洋(2)(菊池農業)	1 15 - 4 0	中村考貴(3)(熊本国)	2回戦
256	松岡一世(3)(九州学院)	1 15 - 2 0	甲斐靖幸(2)(鎮西)	2回戦
257	杉原啓介(2)(秀岳館)	1 15 - 0 0	渡辺啓介(3)(済々黌)	2回戦
258	山田拓郎(2)(八代)	1 15 - 9 0	竹山隆盛(1)(八代南)	2回戦
259	村山篤志(3)(熊本北)	1 15 - 1 0	江住朋晃(2)(湧心館)	2回戦
260	出口雅人(2)(荒尾)	1 15 - 12 0	兵藤裕貴(2)(熊本)	2回戦
261	山中健吾(3)(熊本工業)	1 15 - 2 0	坂本浩太(3)(翔陽)	2回戦
262	上村貴大(2)(玉名)	1 15 - 1 0	宮崎隆三(3)(大津)	2回戦
263	生松泰典(3)(熊本商業)	1 15 - 1 0	山田杏璃彩(3)(御船)	2回戦
264	新野尾嘉孝(3)(熊本学園大付)	1 15 - 0 0	吉本寛(1)(必由館)	2回戦
265	山中陽典(3)(八代東)	1 15 - 0 0	西村栄晃(2)(八代南)	2回戦
266	柴尾智博(1)(北稜)	1 15 - 3 0	鍬勇樹(2)(水俣)	2回戦
267	西浦晃司(1)(鹿本)	1 15 - 11 0	東條司昇(2)(八代農)	2回戦
268	井村祥一(3)(玉名)	1 15 - 8 0	長野友祐(2)(真和)	2回戦
269	前田佑樹(3)(熊本西)	1 15 - 1 0	月村和哉(3)(鎮西)	2回戦
270	小野忍(2)(文徳)	1 15 - 9 0	松本翼(3)(熊本電)	2回戦
271	玉置健太郎(3)(翔陽)	1 15 - 9 0	高木太郎(3)(第二)	2回戦
272	北垣恵一(3)(熊本北)	1 15 - 2 0	恵良幸則(1)(城北)	2回戦
273	島田明(2)(熊本学園大付)	1 15 - 3 0	山下茂樹(2)(芦北)	2回戦
274	椎葉裕貴(3)(熊本工業)	1 15 - 5 0	寺口幸宏(2)(八代工)	2回戦
275	橋本覚(2)(八代)	1 15 - 13 0	内田潤矢(3)(熊本農)	2回戦

	勝者名(学校名)	スコア	敗者名(学校名)	回戦
276	松本卓士(2)(天草)	1 15 - 4 0	中松和人(3)(天草工)	2回戦
277	佐藤剛(3)(小国)	1 15 - 7 0	安田裕貴(3)(玉名工)	2回戦
278	前田兼太郎(3)(東稜)	1 15 - 3 0	松井洋樹(3)(熊本国)	2回戦
279	高木安司(3)(小川工業)	1 15 - 1 0	荒平泰司(2)(苓明)	2回戦
280	佐藤秀樹(3)(九州学院)	1 15 - 1 0	厚地敬佑(3)(済々黌)	2回戦
281	岡本英樹(3)(九州学院)	1 15 - 2 0	有田良平(3)(東稜)	2回戦
282	園田真悟(3)(八代)	1 15 - 12 0	西山俊一郎(3)(荒尾)	2回戦
283	田中貴大(3)(玉名工業)	1 15 - 13 0	益田達也(2)(城北)	2回戦
284	吉安将太(2)(菊池)	1 15 - 5 0	前坂龍之介(1)(必由館)	2回戦
285	恵良俊輔(3)(翔陽)	1 15 - 2 0	井上誠己(2)(北稜)	2回戦
286	桑崎将悟(3)(熊本工業)	1 15 - 6 0	仲山佳祐(3)(玉名)	2回戦
287	齋藤康徳(3)(大津)	1 15 - 1 0	児玉泰隆(2)(文徳)	2回戦
288	玉井皓也(1)(八代東)	1 15 - 0 0	濱崎康寿(3)(天草工)	2回戦
289	川島真一郎(3)(秀岳館)	1 15 - 4 0	平島敦史(2)(鎮西)	2回戦
290	齊藤伊織(2)(水俣)	1 15 - 3 0	斉藤万起(3)(八代南)	2回戦
291	黒田将任(3)(済々黌)	1 15 - 13 0	井上正博(1)(専修大)	2回戦
292	荒坂貴之(2)(千原台)	1 15 - 1 0	村内裕宜(3)(人吉高)	2回戦
293	三丸旭(3)(牛深)	1 15 - 1 0	原部晴樹(1)(小国)	2回戦
294	角中龍一(3)(熊本北)	1 15 - 5 0	森崎真昂(2)(氷川)	2回戦
295	梅本明徳(3)(八代工業高専)	1 15 - 9 0	竹田龍一(3)(第二)	2回戦
296	牧野俊輔(3)(熊本学園大付)	1 15 - 1 0	白石茂(3)(熊本国)	2回戦
297	森田秀良(3)(八代東)	1 15 - 0 0	城戸真和(3)(玉名工)	2回戦
298	高木雄介(1)(鹿本)	1 15 - 3 0	野嶋一世(3)(天草工)	2回戦
299	秋吉一徳(3)(熊本北)	1 15 - 9 0	津田浩平(2)(天草)	2回戦
300	竹原勝太(2)(秀岳館)	1 15 - 12 0	本田剣志(2)(荒尾)	2回戦

	勝者名(学校名)	スコア	敗者名(学校名)	回戦
301	山本慎二(3)(水俣工業)	1 15 - 10 0	坂口史恭(3)(有明)	2回戦
302	藤吉耕太郎(3)(玉名)	1 15 - 2 0	村上淳基(2)(天草東)	2回戦
303	皆吉貴文(3)(八代工業)	1 15 - 6 0	村上啓太(2)(済々黌)	2回戦
304	木下健一(3)(熊本)	1 15 - 0 0	本田雄一郎(3)(東稜)	2回戦
305	西村勇輝(3)(熊本学園大付)	1 15 - 1 0	岩崎東(3)(牛深)	2回戦
306	西村淳一(3)(千原台)	1 15 - 9 0	山本己早斗(3)(鎮西)	2回戦
307	児玉龍太(3)(矢部)	1 15 - 9 0	大脇博幸(3)(天草高)	2回戦
308	木村公俊(2)(小川工業)	1 15 - 11 0	田浦壽人(3)(八代)	2回戦
309	丸山文博(3)(八代工業高専)	1 15 - 1 0	栃原祐太(3)(甲佐)	2回戦
310	高濱俊(3)(熊本西)	1 15 - 6 0	加来弘旭(2)(東海大)	2回戦
311	後藤真一郎(2)(松橋)	1 15 - 1 0	川上浩平(3)(大津)	2回戦
312	藤田博士(2)(九州学院)	1 15 - 0 0	竹山大二郎(2)(八代南)	2回戦
313	中山大和(3)(九州学院)	1 15 - 0 0	神宮賢二郎(2)(玉名工)	2回戦
314	西田裕紀(2)(御船)	1 15 - 4 0	宇藤正平(2)(天草東)	2回戦
315	武藤大稔(3)(菊池)	1 15 - 2 0	西村尚矩(1)(湧心館)	2回戦
316	笠本佳宏(2)(芦北)	1 15 - 9 0	盛田生(3)(天草)	2回戦
317	島村広輝(3)(千原台)	1 15 - 2 0	林田貴大(2)(熊本)	2回戦
318	白石和義(3)(文徳)	1 15 - 7 0	河野哲也(2)(熊本国)	2回戦
319	川島貴弘(1)(秀岳館)	1 15 - 7 0	前村安信(2)(八代)	2回戦
320	坂本健(1)(熊本学園大付)	1 15 - 0 0	吉村拓也(2)(蘇陽)	2回戦
321	門田大佑(3)(北稜)	1 15 - 1 0	森崎裕之(1)(八代農)	2回戦
322	渡辺弘(3)(済々黌)	1 15 - 2 0	井上和也(3)(鹿本商)	2回戦
323	中山健太(3)(熊本西)	1 15 - 9 0	甲斐裕貴(2)(翔陽)	2回戦
324	山本一樹(3)(八代工業)	1 15 - 4 0	松浦辰也(3)(八代南)	2回戦
325	武藤博典(2)(菊池農業)	1 15 - 12 0	兵藤雄紀(2)(八代工)	2回戦

	勝者名(学校名)	スコア	敗者名(学校名)	回戦
326	阿部和矢(3)(第二)	1 15 - 5 0	後藤俊作(1)(玉名)	2回戦
327	宮崎大介(3)(東稜)	1 15 - 10 0	木村有宏(1)(ルーテ)	2回戦
328	木村雄一朗(3)(八代東)	1 15 - 3 0	浦川洋光(2)(熊本農)	2回戦
329	川口謙太郎(3)(八代東)	1 15 - 1 0	高橋幸一郎(1)(必由館)	3回戦
330	林田竜頼(3)(小川工業)	1 15 - 6 0	富田浩平(2)(済々黌)	3回戦
331	町永悠樹(3)(荒尾)	1 15 - 5 0	西川弘樹(3)(御船)	3回戦
332	木永幸尋(3)(熊本北)	1 15 - 13 0	高森啓太(2)(文徳)	3回戦
333	橋本健作(3)(熊本学園大付)	1 15 - 9 0	佐藤和哉(3)(菊池)	3回戦
334	浅尾幸希(2)(翔陽)	1 15 - 1 0	末松諒一(3)(第二)	3回戦
335	竹濱裕崇(3)(熊本西)	1 15 - 5 0	松下剛(3)(熊本農)	3回戦
336	中村貴文(2)(九州学院)	1 15 - 2 0	船津隼人(2)(城北)	3回戦
337	松村隆寛(3)(八代東)	1 15 - 0 0	岡崎大樹(2)(牛深)	3回戦
338	森岡研介(3)(東稜)	1 15 - 8 0	宮崎眞(1)(菊池農)	3回戦
339	後藤優一(2)(鹿本)	1 15 - 1 0	作村太理(3)(鎮西)	3回戦
340	東幸太(2)(熊本学園大付)	1 15 - 1 0	内田秀樹(2)(八代農)	3回戦
341	宮地弘明(3)(玉名)	1 15 - 5 0	久保純樹(2)(天草)	3回戦
342	河崎貴志(2)(熊本工業)	1 15 - 3 0	宮原佑喜(2)(人吉高)	3回戦
343	宮本大輔(3)(熊本北)	1 15 - 2 0	中村圭助(3)(八代南)	3回戦
344	前田洋孝(3)(九州学院)	1 15 - 3 0	坂本正輝(2)(荒尾)	3回戦
345	甲斐祐輝(3)(八代東)	1 15 - 1 0	西貴史(3)(矢部)	3回戦
346	三浦裕輔(3)(秀岳館)	1 15 - 1 0	岩男一弘(2)(必由館)	3回戦
347	千馬慶介(1)(済々黌)	1 15 - 4 0	大串享平(2)(荒尾)	3回戦
348	本田翔(1)(玉名)	1 17 - 15 0	光永仁(2)(熊本)	3回戦
349	土山修(2)(熊本学園大付)	1 15 - 3 0	宇田将人(2)(八代工)	3回戦
350	長野将大(2)(千原台)	1 15 - 9 0	定永崇稔(3)(八代工)	3回戦

	勝者名(学校名)	スコア	敗者名(学校名)	回戦
351	内田尚吾(3)(大津)	1 15 - 9 0	徳丸拓哉(3)(鹿本)	3回戦
352	古澤駿也(2)(九州学院)	1 15 - 3 0	吉村肇(2)(八代)	3回戦
353	徳村拓哉(2)(八代東)	1 15 - 1 0	衛藤久朋(3)(蘇陽)	3回戦
354	大間亜紗緋(2)(八代工業高専)	1 15 - 6 0	野尻英明(2)(第二)	3回戦
355	古川貴(3)(宇土)	1 15 - 4 0	濱下純也(3)(牛深)	3回戦
356	松岡一世(3)(九州学院)	1 15 - 9 0	衛藤壽洋(2)(菊池農)	3回戦
357	杉原啓介(2)(秀岳館)	1 15 - 13 0	山田拓郎(2)(八代)	3回戦
358	出口雅人(2)(荒尾)	1 15 - 9 0	村山篤志(3)(熊本北)	3回戦
359	上村貴大(2)(玉名)	1 15 - 7 0	山中健吾(3)(熊本工)	3回戦
360	新野尾嘉孝(3)(熊本学園大付)	1 15 - 4 0	生松泰典(3)(熊本商)	3回戦
361	山中陽典(3)(八代東)	1 15 - 2 0	柴尾智博(1)(北稜)	3回戦
362	西浦晃司(1)(鹿本)	1 15 - 12 0	井村祥一(3)(玉名)	3回戦
363	小野忍(2)(文徳)	1 15 - 12 0	前田佑樹(3)(熊本西)	3回戦
364	北垣恵一(3)(熊本北)	1 15 - 4 0	玉置健太郎(3)(翔陽)	3回戦
365	島田明(2)(熊本学園大付)	1 15 - 7 0	椎葉裕貴(3)(熊本工)	3回戦
366	橋本覚(2)(八代)	1 15 - 9 0	松本卓士(2)(天草)	3回戦
367	前田兼太郎(3)(東稜)	1 15 - 2 0	佐藤剛(3)(小国)	3回戦
368	佐藤秀樹(3)(九州学院)	1 15 - 12 0	高木安司(3)(小川工)	3回戦
369	岡本英樹(3)(九州学院)	1 15 - 6 0	園田真悟(3)(八代)	3回戦
370	吉安将太(2)(菊池)	1 15 - 4 0	田中貴大(3)(玉名工)	3回戦
371	恵良俊輔(3)(翔陽)	1 15 - 8 0	桑崎将悟(3)(熊本工)	3回戦
372	玉井皓也(1)(八代東)	1 15 - 0 0	齋藤康徳(3)(大津)	3回戦
373	川島真一郎(3)(秀岳館)	1 15 - 0 0	齊藤伊織(2)(水俣)	3回戦
374	黒田将任(3)(済々黌)	1 15 - 1 0	荒坂貴之(2)(千原台)	3回戦
375	三丸旭(3)(牛深)	1 15 - 4 0	角中龍一(3)(熊本北)	3回戦

	勝者名(学校名)	スコア		敗者名(学校名)	回戦
376	牧野俊輔(3)(熊本学園大付)	1	15 - 2	0 梅本明徳(3)(八代工)	3回戦
377	森田秀良(3)(八代東)	1	15 - 2	0 高木雄介(1)(鹿本)	3回戦
378	秋吉一徳(3)(熊本北)	1	15 - 10	0 竹原勝太(2)(秀岳館)	3回戦
379	藤吉耕太郎(3)(玉名)	1	15 - 3	0 山本慎二(3)(水俣工)	3回戦
380	木下健一(3)(熊本)	1	15 - 2	0 皆吉貴文(3)(八代工)	3回戦
381	西村勇輝(3)(熊本学園大付)	1	15 - 3	0 西村淳一(3)(千原台)	3回戦
382	木村公俊(2)(小川工業)	1	15 - 0	0 児玉龍太(3)(矢部)	3回戦
383	丸山文博(3)(八代工業高専)	1	15 - 2	0 高濱俊(3)(熊本西)	3回戦
384	藤田博士(2)(九州学院)	1	15 - 3	0 後藤真一郎(2)(松橋)	3回戦
385	中山大和(3)(九州学院)	1	15 - 3	0 西田裕紀(2)(御船)	3回戦
386	笠本佳宏(2)(芦北)	1	15 - 9	0 武藤大稔(3)(菊池)	3回戦
387	島村広輝(3)(千原台)	1	15 - 6	0 白石和義(3)(文徳)	3回戦
388	坂本健(1)(熊本学園大付)	1	15 - 3	0 川島貴弘(1)(秀岳館)	3回戦
389	渡辺弘(3)(済々黌)	1	17 - 14	0 門田大佑(3)(北稜)	3回戦
390	山本一樹(3)(八代工業)	1	15 - 8	0 中山健太(3)(熊本西)	3回戦
391	阿部和矢(3)(第二)	1	15 - 2	0 武藤博典(2)(菊池農)	3回戦
392	木村雄一朗(3)(八代東)	1	15 - 0	0 宮崎大介(3)(東稜)	3回戦
393	川口謙太郎(3)(八代東)	1	21 - 4	0 林田竜頼(3)(小川工)	4回戦
394	木永幸尋(3)(熊本北)	1	21 - 4	0 町永悠樹(3)(荒尾)	4回戦
395	橋本健作(3)(熊本学園大付)	1	21 - 6	0 浅尾幸希(2)(翔陽)	4回戦
396	中村貴文(2)(九州学院)	1	21 - 2	0 竹濱裕崇(3)(熊本西)	4回戦
397	松村隆寛(3)(八代東)	1	21 - 10	0 森岡研介(3)(東稜)	4回戦
398	東幸太(2)(熊本学園大付)	1	21 - 4	0 後藤優一(2)(鹿本)	4回戦
399	宮地弘明(3)(玉名)	1	21 - 9	0 河崎貴志(2)(熊本工)	4回戦
400	前田洋孝(3)(九州学院)	1	21 - 4	0 宮本大輔(3)(熊本北)	4回戦

	勝者名(学校名)	スコア	敗者名(学校名)	回戦
401	甲 斐祐 輝(3) (八代東)	1 21 - 4 0	三 浦裕 輔(3) (秀岳館)	4回戦
402	本 田 翔 (1) (玉名)	1 21 - 17 0	千 馬慶介せ(1) (済々黌)	4回戦
403	土 山 修 (2) (熊本学園大付)	1 21 - 6 0	長 野将 大(2) (千原台)	4回戦
404	古 澤駿 也(2) (九州学院)	1 21 - 3 0	内 田尚 吾(3) (大津)	4回戦
405	徳 村拓 哉(2) (八代東)	1 21 - 5 0	大 間亜紗緋(2) (八代工)	4回戦
406	松 岡一 世(3) (九州学院)	1 21 - 8 0	古 川 貴 (3) (宇土)	4回戦
407	杉 原啓 介(2) (秀岳館)	1 21 - 9 0	出 口雅 人(2) (荒尾)	4回戦
408	新野尾嘉 孝(3) (熊本学園大付)	1 21 - 3 0	上 村貴 大(2) (玉名)	4回戦
409	山 中陽 典(3) (八代東)	1 21 - 0 0	西 浦晃 司(1) (鹿本)	4回戦
410	北 垣恵 一(3) (熊本北)	1 21 - 6 0	小 野 忍 (2) (文徳)	4回戦
411	島 田 明 (2) (熊本学園大付)	1 21 - 1 0	橋 本 覚 (2) (八代)	4回戦
412	佐 藤秀 樹(3) (九州学院)	1 21 - 9 0	前 田兼太郎(3) (東稜)	4回戦
413	岡 本英 樹(3) (九州学院)	1 21 - 5 0	吉 安将 太(2) (菊池)	4回戦
414	玉 井皓 也(1) (八代東)	1 21 - 0 0	恵 良俊 輔(3) (翔陽)	4回戦
415	川 島真一朗(3) (秀岳館)	1 21 - 6 0	黒 田将 任(3) (済々黌)	4回戦
416	牧 野俊 輔(3) (熊本学園大付)	1 21 - 0 0	三 丸 旭 (3) (牛深)	4回戦
417	森 田秀 良(3) (八代東)	1 21 - 4 0	秋 吉一 徳(3) (熊本北)	4回戦
418	木 下健 一(3) (熊本)	1 21 - 14 0	藤 吉耕太郎(3) (玉名)	4回戦
419	西 村勇 輝(3) (熊本学園大付)	1 21 - 3 0	木 村公 俊(2) (小川工)	4回戦
420	藤 田博 士(2) (九州学院)	1 21 - 0 0	丸 山文 博(3) (八代工)	4回戦
421	中 山大 和(3) (九州学院)	1 21 - 6 0	笠 本佳 宏(2) (芦北)	4回戦
422	坂 本 健 (1) (熊本学園大付)	1 21 - 6 0	島 村広 輝(3) (千原台)	4回戦
423	渡 辺 弘 (3) (済々黌)	1 21 - 10 0	山 本一 樹(3) (八代工)	4回戦
424	木 村雄一朗(3) (八代東)	1 21 - 1 0	阿 部和 矢(3) (第二)	4回戦
425	川 口謙太郎(3) (八代東)	1 21 - 8 0	木 永幸 尋(3) (熊本北)	5回戦



	勝者名(学校名)	スコア	敗者名(学校名)	回戦
426	中村貴文(2)(九州学院)	1 21 - 10	0 橋本健作(3)(熊本学)	5回戦
427	松村隆寛(3)(八代東)	1 21 - 0	0 東幸太(2)(熊本学)	5回戦
428	前田洋孝(3)(九州学院)	1 21 - 11	0 宮地弘明(3)(玉名)	5回戦
429	甲斐祐輝(3)(八代東)	1 21 - 2	0 本田翔(1)(玉名)	5回戦
430	古澤駿也(2)(九州学院)	1 21 - 10	0 土山修(2)(熊本学)	5回戦
431	徳村拓哉(2)(八代東)	1 21 - 1	0 松岡一世(3)(九州学)	5回戦
432	新野尾嘉孝(3)(熊本学園大付)	1 21 - 1	0 杉原啓介(2)(秀岳館)	5回戦
433	山中陽典(3)(八代東)	1 21 - 0	0 北垣恵一(3)(熊本北)	5回戦
434	島田明(2)(熊本学園大付)	1 21 - 12	0 佐藤秀樹(3)(九州学)	5回戦
435	玉井皓也(1)(八代東)	1 21 - 19	0 岡本英樹(3)(九州学)	5回戦
436	牧野俊輔(3)(熊本学園大付)	1 21 - 2	0 川島真一朗(3)(秀岳館)	5回戦
437	森田秀良(3)(八代東)	1 21 - 7	0 木下健一(3)(熊本)	5回戦
438	藤田博士(2)(九州学院)	1 21 - 10	0 西村勇輝(3)(熊本学)	5回戦
439	坂本健(1)(熊本学園大付)	1 21 - 9	0 中山大和(3)(九州学)	5回戦
440	木村雄一朗(3)(八代東)	1 21 - 0	0 渡辺弘(3)(済々黌)	5回戦
441	川口謙太郎(3)(八代東)	2 15 - 3 15 - 3	0 中村貴文(2)(九州学)	6回戦
442	前田洋孝(3)(九州学院)	2 14 - 17 15 - 8 15 - 8	1 松村隆寛(3)(八代東)	6回戦
443	甲斐祐輝(3)(八代東)	2 15 - 11 15 - 5	0 古澤駿也(2)(九州学)	6回戦
444	新野尾嘉孝(3)(熊本学園大付)	2 15 - 8 15 - 8	0 徳村拓哉(2)(八代東)	6回戦
445	山中陽典(3)(八代東)	2 15 - 3 15 - 6	0 島田明(2)(熊本学)	6回戦
446	玉井皓也(1)(八代東)	2 15 - 10 12 - 15 15 - 4	1 牧野俊輔(3)(熊本学)	6回戦
447	森田秀良(3)(八代東)	2 15 - 4 15 - 7	0 藤田博士(2)(九州学)	6回戦
448	木村雄一朗(3)(八代東)	2 15 - 6 15 - 3	0 坂本健(1)(熊本学)	6回戦
449	川口謙太郎(3)(八代東)	2 15 - 4 15 - 4	0 前田洋孝(3)(九州学)	準々決勝
450	新野尾嘉孝(3)(熊本学園大付)	2 15 - 10 15 - 4	0 甲斐祐輝(3)(八代東)	準々決勝

