

3位決定戦

代 東

九州学院

3対1 熊本中央

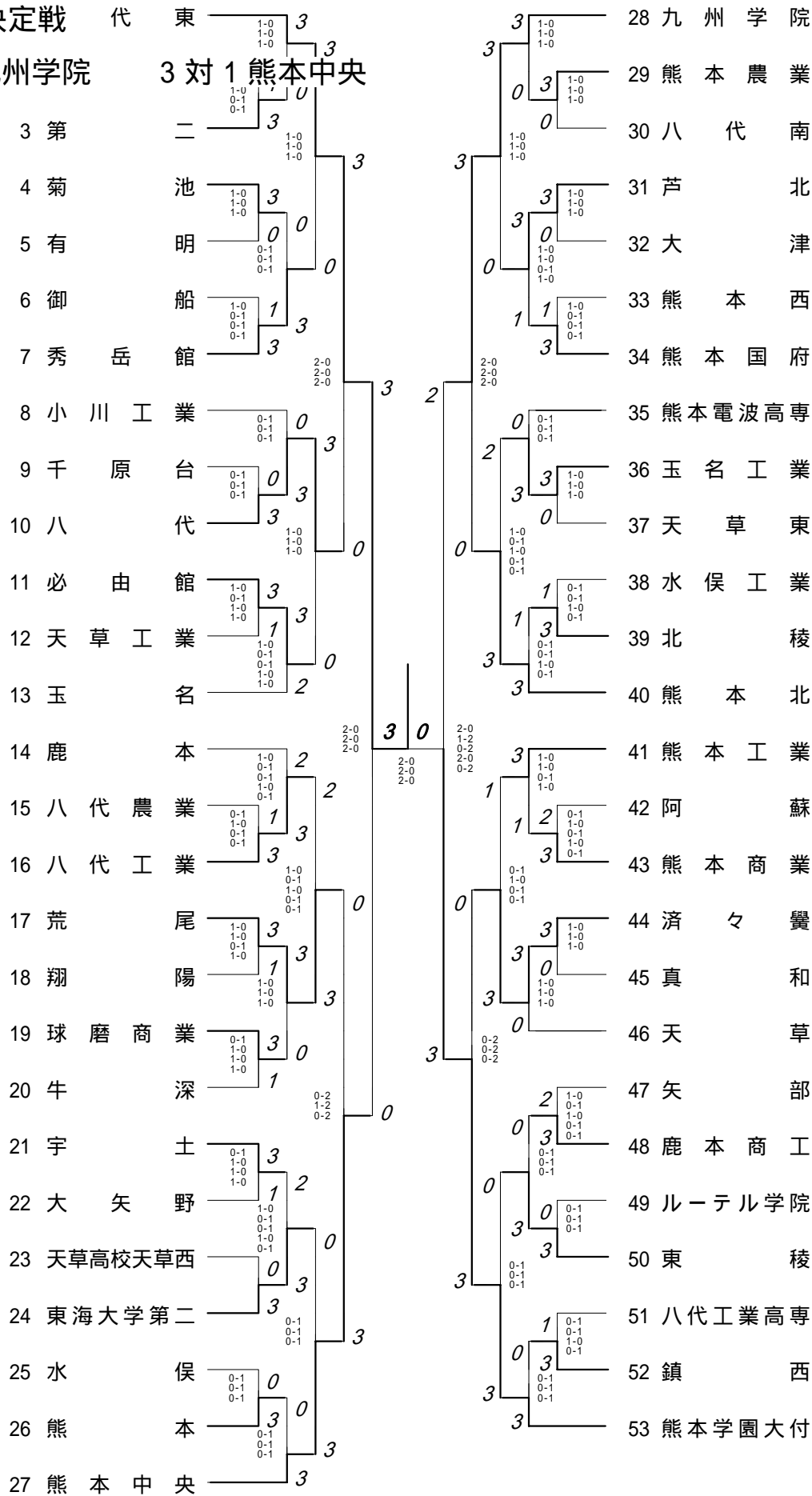

2006年度 バドミントン新人戦：団体 男子 1

回戦	試合	勝者チーム名	スコア	敗者チーム名
1 回戦	1	第二	3 - 1	文徳
	複1	熊川 翔 園田 将貴	1 ²¹⁻⁹ 0	成松 聖也 石橋 健
	複2	津賀尾 雄一 高林 学	0 ¹²⁻²¹ 1	福永 雄大 村田 晃一
	単1	山本 和志	1 ²¹⁻⁹ 0	城上 利弥
	単2	熊川 翔	1 ²¹⁻¹² 0	福永 雄大
	単3	園田 将貴		村田 晃一

回戦	試合	勝者チーム名	スコア	敗者チーム名
1 回戦	2	菊池	3 - 0	有明
	複1	松川 羅雄 上智 志	1 ²¹⁻⁵ 0	北岡 将 野畑 優樹
	複2	本田 尚也 村和 馬	1 ²¹⁻⁶ 0	黒近 藤 藤 孝義
	単1	佐々 諒	1 ²¹⁻⁸ 0	地上 隆志
	単2	松川 羅雄		北岡 将
	単3	本田 尚也		野畑 優樹

回戦	試合	勝者チーム名	スコア	敗者チーム名
1 回戦	3	秀岳館	3 - 1	御船
	複1	永田 雅裕 前田 恵佑	0 ¹⁷⁻²¹ 1	上野 裕太 古閑 裕也
	複2	藤本 祐成 田中 紀彦	1 ²¹⁻⁷ 0	井上 亨 辻 雄輔
	単1	上妻 玲	1 ²¹⁻⁶ 0	塩平 大輔
	単2	永田 雅裕	1 ²¹⁻¹¹ 0	上野 裕太
	単3	前田 恵佑		古閑 裕也

回戦	試合	勝者チーム名	スコア	敗者チーム名
1 回戦	4	八代	3 - 0	千原台
	複1	岩崎 崇和 山田 秀作	1 ²¹⁻¹¹ 0	西松 友也 松島 賢児
	複2	和田 悠佑 谷口 知治	1 ²¹⁻¹³ 0	山田 翔太郎 園田 智史
	単1	福田 智裕	1 ²¹⁻¹¹ 0	北崎 悦男
	単2	岩崎 崇和		山田 翔太郎
	単3	山田 秀作		園田 智史

回戦	試合	勝者チーム名	スコア	敗者チーム名
1 回戦	5	必由館	3 - 1	天草工業
	複1	鍛農 隼人 村田 理人	1 ²¹⁻¹⁵ 0	福井 正己 木 雅貴
	複2	長谷川 恭平 濱田 恭平	0 ¹⁴⁻²¹ 1	田中 大介 松川 大記
	単1	入学 俊貴	1 ²¹⁻¹³ 0	山川 大貴
	単2	村田 理人	1 ²¹⁻⁵ 0	田中 大介
	単3	鍛農 隼人		福井 正己

回戦	試合	勝者チーム名	スコア	敗者チーム名
1 回戦	6	八代工業	3 - 1	八代農業
	複1	石井 弘明 岩本 知之	1 ²¹⁻³ 0	三山 雄太 作田 大志
	複2	清水 英真 清林 巧司	0 ⁷⁻²¹ 1	森田 安貴 坂田 純一
	単1	木田 剛大	1 ²¹⁻¹⁷ 0	森口 良二
	単2	石井 弘明	1 ²¹⁻⁷ 0	森田 安貴
	単3	岩本 知之		坂田 純一

2006年度 バドミントン新人戦：団体 男子 2

回戦	試合	勝者チーム名	スコア	敗者チーム名
1 回戦	7	荒尾	3 - 1	翔陽
	複1	鍛冶尾 毅 中島 淳	1 ²¹⁻¹⁵ 0	今村 健太 今村 隆聖
	複2	芝原 冬馬 田口 栄作	1 ²²⁻²⁰ 0	近藤 伸建 近橋 本慎
	単1	村本 崇紘	0 ⁹⁻²¹ 1	甲斐 真隆
	単2	鍛冶尾 毅	1 ²¹⁻⁴ 0	近藤 伸建
	単3	中島 淳		今村 隆聖

回戦	試合	勝者チーム名	スコア	敗者チーム名
1 回戦	8	球磨商業	3 - 1	牛深
	複1	益田 貴雄 阿良 隆我	0 ¹¹⁻²¹ 1	浦崎 慎太郎 植田 直人
	複2	槻木 龍矢 岩切 翔平	1 ²¹⁻¹³ 0	長田 光作 村和 樹
	単1	友尻 将士	1 ²¹⁻¹⁴ 0	山崎 成樹
	単2	槻木 龍矢	1 ²¹⁻¹⁶ 0	浦崎 慎太郎
	単3	岩切 翔平		植田 直人

回戦	試合	勝者チーム名	スコア	敗者チーム名
1 回戦	9	宇土	3 - 1	大矢野
	複1	内岩 陽介 岩崎 大輔	0 ¹⁶⁻²¹ 1	杉本 章太 荒川 隆光
	複2	吉田 壮宏 永井 優聖	1 ²¹⁻⁸ 0	小崎 博和 酒井 勝広
	単1	高田 昇	1 ²¹⁻¹³ 0	窪田 翔大
	単2	内岩 陽介	1 ²¹⁻¹² 0	荒川 隆光
	単3	岩崎 大輔		小崎 博和

回戦	試合	勝者チーム名	スコア	敗者チーム名
1 回戦	10	東海大学第二	3 - 0	天草高校天草西
	複1	上野 公敬 八木 梢		京塚 幸政 清水 大介
	複2	田邊 亮輔 小島 靖人		松本 拓哉 村本 拓見
	単1	鶴田 辰也		青木 高晴
	単2	上野 公敬		京塚 幸政
	単3	八木 梢		清水 大介

回戦	試合	勝者チーム名	スコア	敗者チーム名
1 回戦	11	熊本	3 - 0	水俣
	複1	二宮 涼 増本 崇人	1 ²¹⁻¹⁴ 0	梅下 元棋 橋本 靖宏
	複2	西村 啓央 小波 啓央	1 ²¹⁻¹³ 0	鬼塚 遼太郎 坂本 亮太
	単1	宮本 翔太郎	1 ²¹⁻¹⁸ 0	寒川 健志
	単2	二宮 涼		梅下 元棋
	単3	西村 啓		橋本 靖宏

回戦	試合	勝者チーム名	スコア	敗者チーム名
1 回戦	12	熊本農業	3 - 0	八代南
	複1	福島 海樹 渡邊 信也	1 ²¹⁻¹⁷ 0	橋口 淳一 山口 公広
	複2	小佐井 勇人 清永康 太	1 ²¹⁻¹⁷ 0	池本 将規 坂口 征平
	単1	吉田 優太	1 ²²⁻²⁰ 0	森本 崇佑
	単2	清永康 太		橋口 淳一
	単3	小佐井 勇人		池本 将規

2006年度 バドミントン新人戦：団体 男子 3

回戦	試合	勝者チーム名	スコア	敗者チーム名
1 回戦	13	芦北	3 - 0	大津
	複1	小田 筍里 古原 賢	1 ²¹⁻¹¹ 0	樋口 雄亮 樋口 雄亮
	複2	村田 浩一郎 村連 坂直人	1 ²¹⁻¹³ 0	岩下 健太 笹原 浩
	単1	中村 友行	1 ²¹⁻¹⁶ 0	井元 信吾
	単2	小田 筍里		樋口 雄亮
	単3	古原 賢		藤吉 拓也

回戦	試合	勝者チーム名	スコア	敗者チーム名
1 回戦	14	熊本国府	3 - 1	熊本西
	複1	刀根 伊織 星村 隆太郎	0 ¹⁵⁻²¹ 1	大栗 一誠 栗津 成
	複2	川津 大希 吉村 俊	1 ²¹⁻¹⁶ 0	西郷 幸成 岩崎 祐也
	単1	上田 岳寿	1 ²⁶⁻²⁴ 0	井主 雄己
	単2	刀根 伊織	1 ²¹⁻¹⁴ 0	大栗 一誠
	単3	吉村 俊		西郷 幸成

回戦	試合	勝者チーム名	スコア	敗者チーム名
1 回戦	15	五名工業	3 - 0	天草東
	複1	森川 健史 荒牧 慧	1 ²¹⁻¹⁰ 0	福田 翔 本多 翔
	複2	松野 大介 西川 直道	1 ²¹⁻¹⁰ 0	尾平 匠 小崎 法樹
	単1	高木 勇輔	1 ²¹⁻³ 0	松下 正太
	単2	森川 健史		民本 賢司
	単3	松野 大介		尾平 匠

回戦	試合	勝者チーム名	スコア	敗者チーム名
1 回戦	16	北稜	3 - 1	水俣工業
	複1	木野 真哉 荒木 勇哉	1 ²¹⁻⁹ 0	濱田 悠希 吉海 康平
	複2	本田 昭仁 本田 直紀	1 ²¹⁻⁷ 0	清水 雄大 清島 勇太
	単1	中川 誠貴	0 ¹⁸⁻²¹ 1	伊藤 駿太
	単2	本田 昭仁	1 ²¹⁻⁷ 0	吉海 康平
	単3	荒木 勇哉		松下 拓人

回戦	試合	勝者チーム名	スコア	敗者チーム名
1 回戦	17	熊本商業	3 - 2	阿蘇
	複1	山内 崇弘 坂田 涉	1 ²¹⁻¹⁴ 0	中嶋 飛翔 小嶋 俊之
	複2	小平 泰輔 上田 涼太	0 ⁷⁻²¹ 1	山口 雄大 江藤 源大
	単1	藤本 智久	1 ²¹⁻¹¹ 0	河津 京典
	単2	飯尾 勇也	0 ¹⁶⁻²¹ 1	中嶋 飛翔
	単3	山内 崇弘	1 ²¹⁻¹⁵ 0	山口 雄大

回戦	試合	勝者チーム名	スコア	敗者チーム名
1 回戦	18	済々黷	3 - 0	真和
	複1	田中 駿大 田中 真司	1 ²¹⁻⁷ 0	藤本 大介 永沙 洋平
	複2	安部 将史 安部 雅士	1 ²¹⁻¹⁵ 0	瀬口 聡史 池頭 俊樹
	単1	牧野 朝日	1 ²¹⁻⁸ 0	白川 真丈
	単2	田中 駿大		瀬口 聡史
	単3	安部 将史		池頭 俊樹

2006年度 バドミントン新人戦：団体 男子 4

回戦	試合	勝者チーム名	スコア	敗者チーム名
1 回戦	19	鹿本商工	3 - 2	矢部
	複1	緒方 大地 橋口 直弥	0 ¹⁹⁻²¹ 1	西山 賢成 堀 精太
	複2	永田 次義 竹崎 敏之	1 ²¹⁻⁸ 0	藤本 隆正 小園 孝明
	単1	平野 貴徳	0 ¹⁹⁻²¹ 1	飯星 充浩
	単2	竹崎 敏之	1 ²¹⁻¹⁹ 0	西山 賢成
	単3	永田 次義	1 ²⁶⁻²⁴ 0	堀 精太

回戦	試合	勝者チーム名	スコア	敗者チーム名
1 回戦	20	東稜	3 - 0	ルーテル学院
	複1	松井 政樹 山本 竜聖	1 ²¹⁻¹⁴ 0	門畑 佑馬 中島 慶
	複2	前田 宏幸 北原 侑政	1 ²¹⁻⁸ 0	佐々木 孝翔 大田黒 翔
	単1	奥村 宏太	1 ²¹⁻⁵ 0	嶋津 健太
	単2	松井 政樹		門畑 佑馬
	単3	前田 宏幸		大田黒 翔

回戦	試合	勝者チーム名	スコア	敗者チーム名
1 回戦	21	鎮西	3 - 1	八代工業高専
	複1	田尻 皓生 南 優介	1 ²¹⁻¹⁷ 0	本田 啓成 荒平 友之
	複2	弘島 世一 荒崎 翔太	1 ²¹⁻¹⁹ 0	中村 康成 中橋 泰成
	単1	藤本 勇	0 ⁸⁻²¹ 1	井上 智貴
	単2	田尻 皓生	1 ²¹⁻¹ 0	白石 貴一
	単3	弘島 世一		荒平 友之

回戦	試合	勝者チーム名	スコア	敗者チーム名
2 回戦	22	八代東	3 - 0	第二
	複1	園田 啓悟 嘉村 健士	1 ²¹⁻⁸ 0	江口 錦介 小野 俊哉
	複2	堀江 智康 角田 尚太郎	1 ²¹⁻¹³ 0	山本 和志 園田 将貴
	単1	今給黎 将之	1 ²¹⁻¹⁰ 0	熊川 翔
	単2	園田 啓悟		園田 将貴
	単3	嘉村 健士		高林 学

回戦	試合	勝者チーム名	スコア	敗者チーム名
2 回戦	23	秀岳館	3 - 0	菊池
	複1	永田 雅裕 前田 恵佑	1 ²¹⁻¹¹ 0	松川 羅雄 上智 志
	複2	藤本 祐紀 田中 成彦	1 ²¹⁻¹⁵ 0	本田 尚也 前村 和馬
	単1	上妻 玲	1 ²¹⁻⁷ 0	佐々 諒
	単2	永田 雅裕		松川 羅雄
	単3	前田 恵佑		本田 尚也

回戦	試合	勝者チーム名	スコア	敗者チーム名
2 回戦	24	八代	3 - 0	小川工業
	複1	岩崎 崇和 山田 秀作	1 ²¹⁻⁶ 0	松本 圭玄 岩岡 駿
	複2	和田 悠佑 松山 洋	1 ²¹⁻¹⁷ 0	松本 晋作 三川 裕太
	単1	谷口 知治	1 ²¹⁻¹⁹ 0	串山 拓也
	単2	岩崎 崇和		岩岡 駿
	単3	山田 秀作		松本 晋作

2006年度 バドミントン新人戦：団体 男子 5

回戦	試合	勝者チーム名	スコア	敗者チーム名
2 回 戦	25	必由館	3 - 2	玉名
	複1	村田 理人 鎌 農 隼人	1 ³⁻² 0	黒肥地 勇人 川崎 裕
	複2	松下 智史 松 下 良介	0 ¹³⁻²¹ 1	池田 恭彰 嶋田 祐也
	単1	入学 俊貴	0 ¹⁸⁻²¹ 1	簀田 和樹
	単2	鎌 農 隼人	1 ²³⁻²¹ 0	黒肥地 勇人
	単3	村田 理人	1 ²³⁻²¹ 0	川崎 裕

回戦	試合	勝者チーム名	スコア	敗者チーム名
2 回 戦	26	八代工業	3 - 2	鹿本
	複1	清水 英巧 清 林 真司	0 ¹²⁻²¹ 1	廣田 起士 嶋田 優生
	複2	岩本 知之 石 井 弘明	1 ²¹⁻⁹ 0	中村 潤弥 笹本 翌翔
	単1	木田 剛大	1 ²¹⁻¹³ 0	江藤 拓弥
	単2	岩本 知之	0 ¹⁰⁻²¹ 1	廣田 起士
	単3	石井 弘明	1 ²¹⁻⁶ 0	笹本 翌翔

回戦	試合	勝者チーム名	スコア	敗者チーム名
2 回 戦	27	荒尾	3 - 0	球磨商業
	複1	鍛冶尾 毅 中 島 淳	1 ²¹⁻⁷ 0	槻木 龍矢 岩切 翔平
	複2	芝原 冬馬 奥 園 翔太	1 ²¹⁻⁶ 0	友尻 将士 川嶋 哲史
	単1	田口 栄作	1 ²¹⁻¹² 0	益田 貴雄
	単2	鍛冶尾 毅		槻木 龍矢
	単3	中島 淳		岩切 翔平

回戦	試合	勝者チーム名	スコア	敗者チーム名
2 回 戦	28	東海大学第二	3 - 2	宇土
	複1	嶋田 大輝 八木 梢	0 ¹²⁻²¹ 1	内村 陽介 岩崎 大輔
	複2	小島 靖人 小 齋 藤 洋一	1 ²¹⁻¹⁷ 0	吉永 井 優聖 大 井 優聖
	単1	上野 公敬	1 ²¹⁻¹¹ 0	石井 克尚
	単2	八木 梢	0 ¹²⁻²¹ 1	内村 陽介
	単3	嶋田 大輝	1 ²¹⁻¹⁷ 0	岩崎 大輔

回戦	試合	勝者チーム名	スコア	敗者チーム名
2 回 戦	29	熊本中央	3 - 0	熊本
	複1	木村 拓也 大 柿 亮二	1 ²¹⁻¹¹ 0	二宮 涼 増本 崇人
	複2	山田 貴大 山 平 俊樹	1 ²³⁻²¹ 0	小波 央啓 西村 啓
	単1	田中和 毅	1 ²¹⁻¹⁹ 0	宮本 翔太郎
	単2	大柿 亮二		二宮 涼
	単3	山田 貴大		西村 啓

回戦	試合	勝者チーム名	スコア	敗者チーム名
2 回 戦	30	九州学院	3 - 0	熊本農業
	複1	山下 泰樹 米 村 信了	1 ²¹⁻⁴ 0	吉田 優太 梅田 修平
	複2	横前 邁一 前 田 達哉	1 ²¹⁻⁸ 0	小佐井 勇人 福 島 海樹
	単1	森 隆志	1 ²¹⁻¹² 0	清永康 太
	単2	米村 信了		渡邊 信也
	単3	山下 泰樹		吉田 優太

2006年度 バドミントン新人戦：団体 男子 6

回戦	試合	勝者チーム名	スコア	敗者チーム名
2 回 戦	31	芦北	3 - 1	熊本国府
	複1	小田 筍里 古 原 賢	1 ²¹⁻¹⁹ 0	刀根 伊織 星 村 隆太郎
	複2	村田 浩一郎 遠 坂 直人	1 ²¹⁻¹⁸ 0	川津 大希 吉 村 俊
	単1	中村 友行	0 ¹⁷⁻²¹ 1	上田 岳寿
	単2	小田 筍里	1 ²¹⁻¹⁹ 0	刀根 伊織
	単3	古原 賢		吉村 俊

回戦	試合	勝者チーム名	スコア	敗者チーム名
2 回 戦	32	玉名工業	3 - 0	熊本電波高専
	複1	森川 健史 荒 牧 慧	1 ²¹⁻⁴ 0	金丸 洋平 藤 村 敏宏
	複2	松野 大介 西 川 直	1 ²¹⁻¹⁴ 0	青木 大成 迫 田 晃
	単1	高木 勇輔	1 ²¹⁻⁹ 0	須崎 陽
	単2	森川 健史		青木 大成
	単3	松野 大介		迫田 晃

回戦	試合	勝者チーム名	スコア	敗者チーム名
2 回 戦	33	熊本北	3 - 1	北稜
	複1	内田 龍馬 本 村 翔	1 ²¹⁻¹³ 0	本 田 昭仁 本 田 直紀
	複2	岩切 昌大 番 場 啓	1 ²¹⁻⁸ 0	荒 中 勇哉 中 川 誠貴
	単1	五通 雅之	0 ¹²⁻²¹ 1	木野 奨真
	単2	内田 龍馬	1 ²¹⁻¹⁸ 0	本 田 直紀
	単3	本 村 翔		本 田 昭仁

回戦	試合	勝者チーム名	スコア	敗者チーム名
2 回 戦	34	熊本工業	3 - 1	熊本商業
	複1	篠田 賢人 野 中 翔太	1 ²¹⁻¹⁰ 0	山内 崇弘 坂 田 直涉
	複2	鳥栖 英令 渡 辺 樹	1 ²¹⁻¹¹ 0	小 平 泰輔 上 田 涼太
	単1	成田 侑矢	0 ¹⁴⁻²¹ 1	藤本 智久
	単2	篠田 賢人	1 ²¹⁻³ 0	飯尾 勇也
	単3	鳥栖 英令		山内 崇弘

回戦	試合	勝者チーム名	スコア	敗者チーム名
2 回 戦	35	済々費	3 - 0	天草
	複1	田中 駿大 富 田 真司	1 ²¹⁻¹³ 0	崎 内 太志 堤 内 将至
	複2	安部 将史 富 永 雅士	1 ²¹⁻¹² 0	新 川 佳徳 鬼 塚 崇
	単1	牧野 朝日	1 ²¹⁻¹⁹ 0	笹原 雄樹
	単2	田中 駿大		堤内 将至
	単3	安部 将史		鬼塚 崇

回戦	試合	勝者チーム名	スコア	敗者チーム名
2 回 戦	36	東稜	3 - 0	鹿本商工
	複1	松井 政樹 山 本 竜聖	1 ²¹⁻⁵ 0	永 竹 次義 竹 崎 敏之
	複2	前田 宏幸 北 原 侑政	1 ²¹⁻⁶ 0	緒 橋 口 直弥 橋 口 直弥
	単1	奥村 宏太	1 ²¹⁻⁶ 0	平野 貴徳
	単2	西山 昂範		竹崎 敏之
	単3	藤崎 竜輔		永田 次義

2006年度 バドミントン新人戦：団体 男子 7

回戦	試合	勝者チーム名	スコア	敗者チーム名
2 回 戦	37	熊本学園大付	3 - 0	鎮西
	複1	宮本樹希 久保翔平	1 ²¹ - ¹⁰ 0	田尻皓生 南優介
	複2	町田真吾 吉村卓也	1 ²¹ - ⁶ 0	藤本勇一 弘島世一
	単1	島田武	1 ²¹ - ¹² 0	荒崎翔太
	単2	宮本樹希		南優介
単3	吉村卓也		田尻皓生	

3 回 戦	38	八代東	3 - 0	秀岳館
	複1	園田啓悟 嘉村健士	1 ²¹ - ⁵ 0	永田雅裕 前田恵佑
	複2	田中佑輔 西永光輝	1 ²¹ - ⁴ 0	藤本祐紀 田中成彦
	単1	今給黎将之	1 ²¹ - ⁶ 0	上妻玲
	単2	園田啓悟		永田雅裕
単3	嘉村健士		前田恵佑	

3 回 戦	39	八代	3 - 0	必由館
	複1	岩崎崇和 山田秀作	1 ²¹ - ⁸ 0	松下智史 松本良介
	複2	和田悠佑 松山洋	1 ²¹ - ¹⁸ 0	村田理人 鎌農隼人
	単1	谷口知治	1 ²¹ - ¹⁵ 0	入学俊貴
	単2	岩崎崇和		鎌農隼人
単3	山田秀作		村田理人	

3 回 戦	40	荒尾	3 - 2	八代工業
	複1	芝原冬馬 奥翔太	0 ¹² - ²¹ 1	石井弘明 岩本知之
	複2	鍛冶尾毅 中島淳	1 ²¹ - ¹² 0	清水英真 清巧司
	単1	田口栄作	0 ¹⁰ - ²¹ 1	木田剛大
	単2	鍛冶尾毅	1 ²¹ - ¹⁴ 0	石井弘明
単3	中島淳	1 ²¹ - ¹¹ 0	岩本知之	

3 回 戦	41	熊本中央	3 - 0	東海大学第二
	複1	大濱大裕 中島雄二	1 ²¹ - ¹⁰ 0	田邊亮輔 小島靖人
	複2	木村拓也 大柿亮二	1 ²¹ - ⁷ 0	上野公敬 藤洋一
	単1	山田貴大	1 ²¹ - ⁵ 0	嶋田大輝
	単2	大柿亮二		八木梢
単3	木村拓也		上野公敬	

3 回 戦	42	九州学院	3 - 0	芦北
	複1	山下泰樹 米村信了	1 ²¹ - ⁸ 0	村田浩一郎 遠坂直人
	複2	堀川祐生 早道勇志	1 ²¹ - ⁹ 0	小田筍里 古原賢
	単1	森隆志	1 ²¹ - ¹¹ 0	中村友行
	単2	山下泰樹		小田筍里
単3	米村信了		村田浩一郎	

2006年度 バドミントン新人戦：団体 男子 8

回戦	試合	勝者チーム名	スコア	敗者チーム名
3 回 戦	43	熊本北	3 - 2	玉名工業
	複1	番場啓仁 前澤寛仁	0 ¹⁴ - ²¹ 1	松野大直 西川直道
	複2	内田龍馬 本村翔	1 ²¹ - ¹⁹ 0	森川健史 森野牧
	単1	岩切昌大	0 ²³ - ²⁵ 1	高木勇輔
	単2	本村翔	1 ²¹ - ⁸ 0	森川健史
単3	内田龍馬	1 ²¹ - ¹⁷ 0	松野大直	

3 回 戦	44	済々黌	3 - 1	熊本工業
	複1	田中駿大 富田真司	1 ²¹ - ¹² 0	渡辺樹令 鳥栖英令
	複2	安部将史 富永雅士	0 ¹³ - ²¹ 1	篠田賢人 野中翔太
	単1	牧野朝日	1 ²¹ - ⁷ 0	成田侑矢
	単2	田中駿大	1 ²¹ - ¹⁵ 0	篠田賢人
単3	安部将史		鳥栖英令	

3 回 戦	45	熊本学園大付	3 - 0	東陵
	複1	長田真悟 村上聖悟	1 ²¹ - ¹¹ 0	松井政樹 山本聖
	複2	町田真吾 吉村卓也	1 ²¹ - ¹² 0	前田宏幸 北原幸政
	単1	久保翔平	1 ²¹ - ¹² 0	奥村宏太
	単2	宮本樹希		松井政樹
単3	吉村卓也		西山昂範	

準 々 決 勝	46	八代東	3 - 0	八代
	複1	園田啓悟 嘉村健士	2 ²¹ - ⁸ ²¹ - ⁷ 0	岩崎崇和 山田秀作
	複2	田中佑輔 西永光輝	2 ²¹ - ¹² ²¹ - ⁴ 0	和田悠佑 谷口知治
	単1	今給黎将之	2 ²¹ - ² ²¹ - ⁴ 0	福田智裕
	単2	園田啓悟		岩崎崇和
単3	嘉村健士		山田秀作	

準 々 決 勝	47	熊本中央	3 - 0	荒尾
	複1	木村拓也 大柿亮二	2 ²¹ - ¹⁴ ²¹ - ¹⁴ 0	鍛冶尾毅 中島淳
	複2	中島雄大 大濱大裕	2 ²² - ²⁰ ¹⁸ - ²¹ ²¹ - ⁵ ²¹ - ⁶ 1	芝原冬馬 田口栄作
	単1	山田貴大	2 ²¹ - ⁵ ²¹ - ⁶ 0	村本崇紘
	単2	木村拓也		鍛冶尾毅
単3	大柿亮二		中島淳	

準 々 決 勝	48	九州学院	3 - 0	熊本北
	複1	山下泰樹 米村信了	2 ²¹ - ¹¹ ²¹ - ⁶ 0	番場啓仁 前澤寛仁
	複2	堀川祐生 早道勇志	2 ²¹ - ¹⁹ ²¹ - ¹⁷ 0	内田龍馬 本村翔
	単1	森隆志	2 ²¹ - ⁹ ²¹ - ¹⁰ 0	岩切昌大
	単2	山下泰樹		内田龍馬
単3	米村信了		本村翔	

第1ブロック

第2ブロック

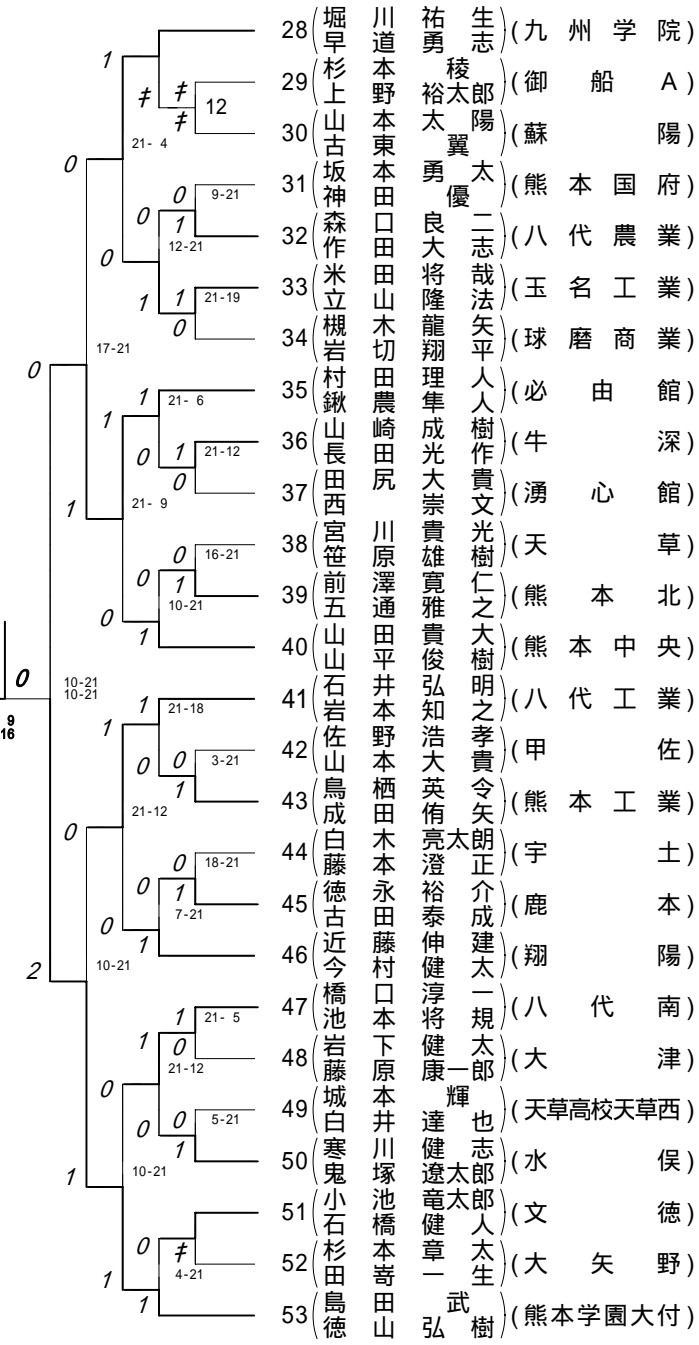
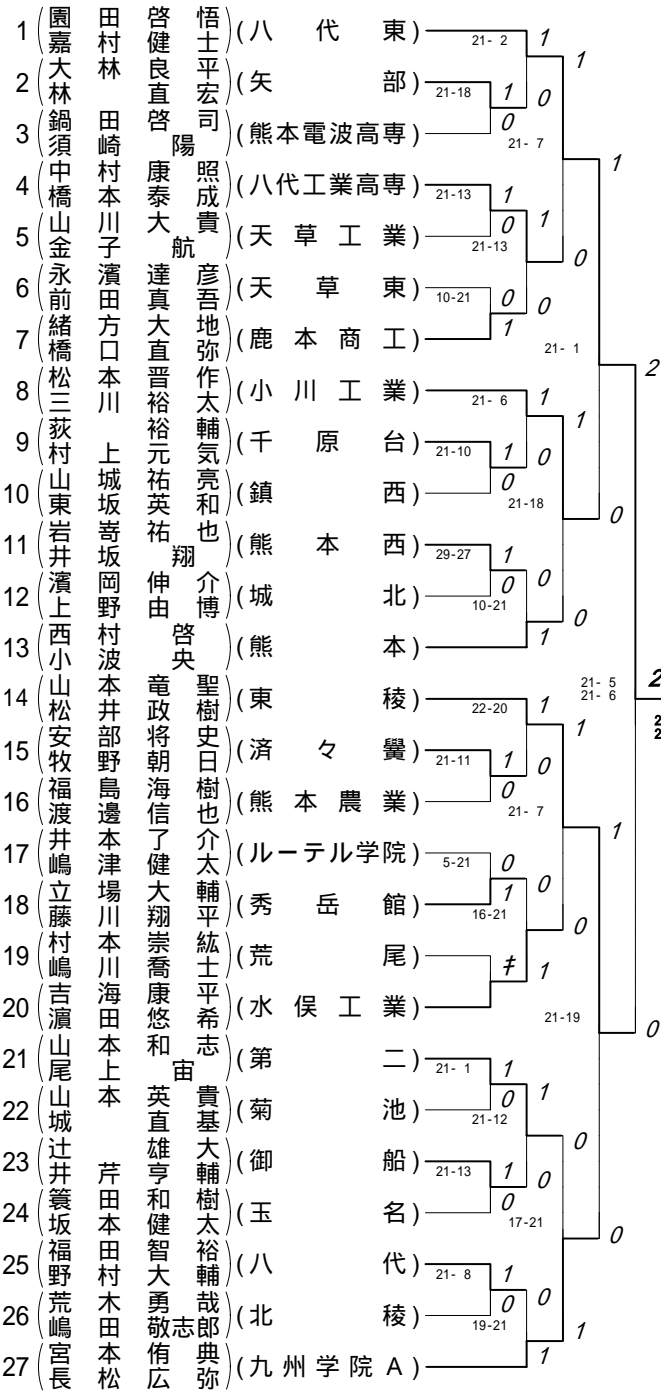

第3ブロック

第4ブロック

54 (町吉串村中脇中上松田森小青上尾小福木和谷山坂藤田櫻小廣後吉梅成濱長新鬼中岩松槓樋藤山廣松柿藤福藤緒中規森前)

田村山上村崎尾原下中本藪木田平崎井口田口内田本中田原田藤田松上田川塚島上川上口吉中岡本山川園崎方尾矩田

真卓拓貴和秀洋照拓巧 崇亮高周 匠 法正雅悠知崇 涉 祐成隼史起誠優修聖利恭郁佳 崇裕 羅智雄拓賢志 志

吾也也浩樹一輔正人 佑平晴平 樹己貴佑治弘 紀彦也弥士道太平也弥平弥德 天草 貴 雄志亮也郎勝伸一浩樹輔哉人誠志哉

(熊本学園大付) (小川工業) (牛深) (熊本北A) (水俣工業) (八代南) (天草高校天草西) (天草東) (天草工業) (八代) (熊本商業) (秀岳館) (熊本中央A) (鹿本) (熊本農業) (文徳) (必由館) (天草) (鹿本商工) (菊池) (大津) (八代東A) (熊本) (八代工業高専) (東稜) (済々黌) (九州学院)

21-7 1 1
21-8 1 0
21-9 0 1
21-12 1 1
21-15 0 0
21-19 1 0
21-14 0 2
8-21 0 0
3-21 0 1
18-21 1 0
10-21 0 1
21-23 1 1
21-14 1 1
21-12 1 0
21-18 0 0
10-21 0 0
25-27 1 0
2-21 0 1
17-21 0 2
10-21 0 1
21-18 1 0
21-10 1 0
15-21 0 1
11-21 0 0
13-21 1 1

81 (本内西井小藤林田吉園田芝山園内岩山坂松西川嶋小齋上星高緒門大北野梅五小酒藤岡荒藤小古橋横渡西瀨池坂榮塩永堀角)

村田郷主園本 中川田口原田田村崎本下野川崎田島藤田村木方畑黒岡畑橋丁崎井崎部崎本田原本峯辺 口頭本永平木江田

翔 龍幸雄孝隆真健翔潤栄冬翔智裕 裕 祐靖洋岳隆太 淳 馬 樹典浩和広 栄 祐翔 勇里 太 樹馬史樹太治輔幸康

(熊本北) (熊本西) (矢部) (八代工業) (氷川) (荒尾) (千原台) (宇土) (人吉高五木分) (玉名工業) (玉名) (東海大学第二) (熊本国府) (熊本学園大付A) (ルーテル学院) (有明) (翔陽) (大矢野) (第二) (鎮西) (芦北) (球磨商業) (熊本工業) (真和) (水俣) (御船) (八代東)

21-16 1 0
21-5 1 0
18-21 0 1
21-5 1 0
5-21 0 1
20-22 1 1
19-21 0 1
21-8 1 0
16-21 0 1
16-21 1 1
18-21 0 1
6-21 1 1
16-21 1 1
21-5 1 0
21-15 1 0
21-19 0 1
23-21 1 0
19-21 0 1
7-21 1 0
21-7 1 0
18-21 0 1
21-14 1 0
8-21 1 0
10-21 0 1
9-21 1 1

第5ブロック

第6ブロック

108	西田	輝輔	(八代東)	21-9	1	1	1	135	横中	一翔	(九州学院)	21-8	1		
109	奥西	太範	(東稜)	21-6	1			0	0	136	村遠	浩直	(芦北)	10-21	0
110	小上	泰輔	(熊本商業)	21-4	0			1	1	137	佐々	孝慶	(ルーテル学院)	16-21	1
111	藤下	太浩	(城北)	21-12	1			0	0	138	岩松	玄大	(小川工業)	21-15	1
112	山田	大資	(熊本農業)	21-15	0			1	1	139	木清	大巧	(八代工業)	21-18	0
113	友川	士史	(球磨商業)	21-4	0			0	0	140	森未	作成	(八代東A)	21-10	1
114	田鶴	也輔	(東海大学第二)	21-4	≠			1	0	141	堤吉	成志	(天草)	21-19	0
115	梅橋	棋宏	(水俣)	18-21	0			1	0	142	吉刀	織俊	(熊本国府)	21-14	1
116	田南	生介	(鎮西)	21-4	1			0	0	143	村矢	遠亮	(済々黌A)	21-23	0
117	川園	徹生	(天草工業)	16-21	0			1	1	144	笹荻	平幸	(大津)	8-21	1
118	荒野	光也	(大矢野)	21-12	1			0	0	145	二増	涼人	(熊本)	21-17	1
119	清島	大太	(水俣工業)	9-21	0			1	1	146	高小	昇貴	(宇土)	6-21	0
120	篠野	太裕	(熊本工業)	16-21	1			1	2	147	松中	洋馬	(八代)	23-21	1
121	永前	佑聖	(秀岳館)	19-21	0			1	2	148	中大	大裕	(熊本中央)	16-21	0
122	今甲	隆真	(翔陽)	21-7	1	0	1	149	中上	啓輔	(熊本北)	21-15	1		
123	下紫	寛也	(文徳)	12-21	0	0	0	150	奥松	晃凌	(玉名)	21-14	0		
124	本前	也馬	(菊池)	21-17	1	1	0	151	北工	之介	(荒尾)	21-8	1		
125	永白	平丈	(真和)	6-21	0	1	1	152	松入	則介	(小国)	21-11	1		
126	富森	士馬	(済々黌)	21-19	1	1	2	153	浦植	貴仁	(必由館)	21-14	0		
127	上古	太也	(御船)	5-21	0	2	2	154	本本	直昭	(牛深)	10-21	0		
128	堀西	司太	(矢部)	21-15	1	0	0	155	村酒	成学	(北稜)	21-13	1		
129	民松	成宣	(天草東)	10-21	0	1	1	156	高津	一成	(熊本西)	21-8	0		
130	本渡	弥生	(八代工業高専)	3-21	≠	1	1	157	青迫	学成	(第二)	22-20	0		
131	江島	彦義	(鹿本)	10-21	0	1	1	158	山坂	大晃	(熊本電波高専)	12-21	0		
132	近黒	地児	(有明)	10-21	1	0	1	159	高木	公征	(八代南)	15-21	0		
133	原松	地児	(千原台)	10-21	1	1	1	160	高木	勇将	(玉名工業)	8-21	1		
134	大木	亮也	(熊本中央)	10-21	1	1	1	161	宮久	樹翔	(熊本学園大付)	8-21	1		

第7ブロック

第8ブロック

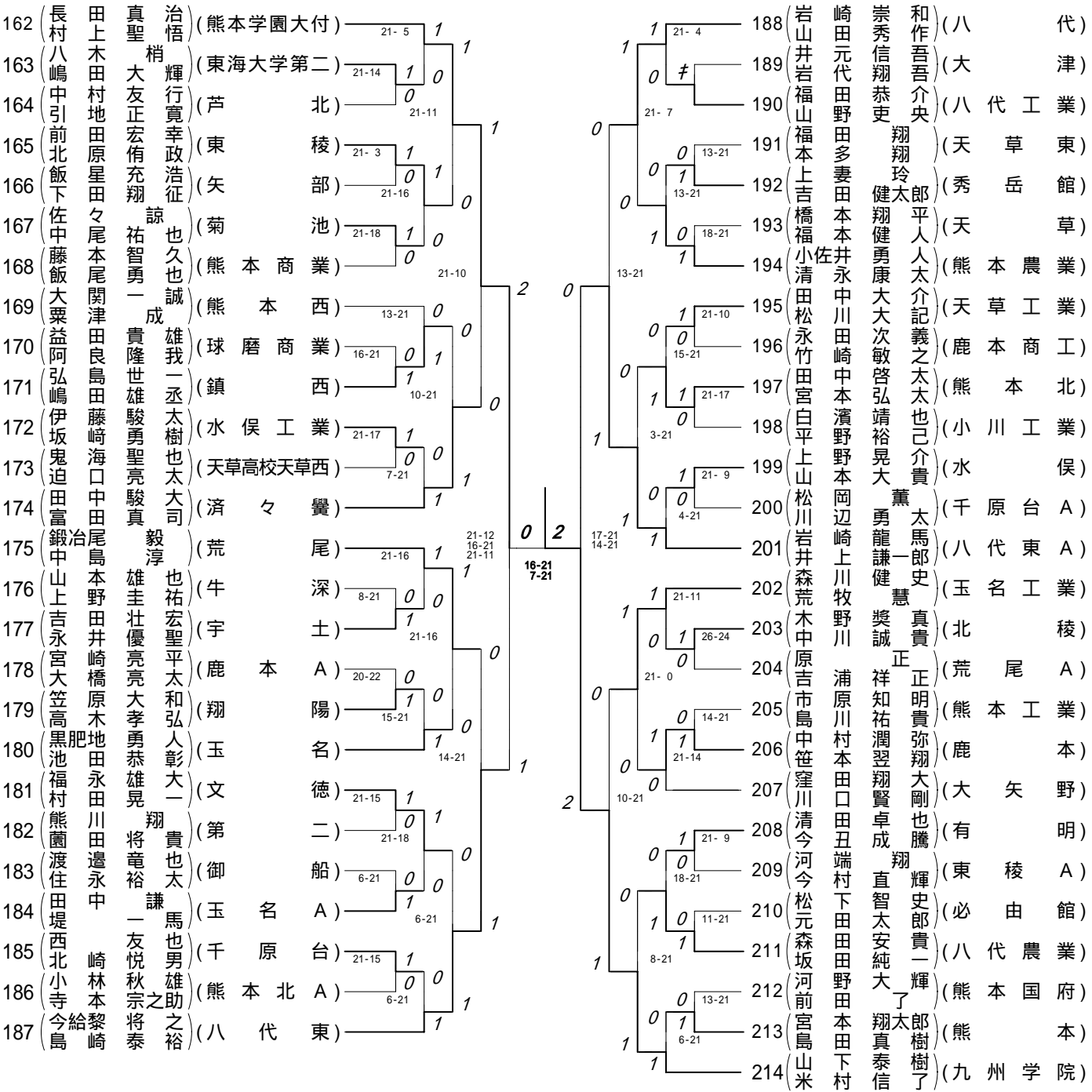

ベスト4戦

(園嘉)	(田村)	(啓健)	(悟士)	(八代東)	$\frac{21-11}{21-10}$	2
(堀角)	(江田)	(智尚)	(康太郎)	(八代東)	$\frac{21-8}{21-12}$	0
(宮久)	(本保)	(樹翔)	(希平)	(熊本学園大付)	$\frac{17-21}{16-21}$	0
(山米)	(下村)	(泰信)	(了樹)	(九州学院)		2

3位決定戦

(堀角)	(江田)	(智尚)	(康太郎)	(八代東)	$\frac{21-18}{21-14}$	2
(宮久)	(本保)	(樹翔)	(希平)	(熊本学園大付)		0

	勝者名(学校名)	スコア	敗者名(学校名)	回戦
1	大林 良平(1) (矢部) 林直宏(1)	1 21 - 18 0	鍋須 田啓司(1) (熊本電波高専) 崎陽(1)	1回戦
2	中橋 村康照(1) (八代工業高専) 本泰成(1)	1 21 - 13 0	山川 大貴(2) (天草工業) 金子航(1)	1回戦
3	緒橋 方大地(2) (鹿本商工) 口直弥(2)	1 21 - 10 0	永濱 達彦(1) (天草東) 前田真吾(1)	1回戦
4	荻村 裕輔(2) (千原台) 上元氣(2)	1 21 - 10 0	山東 城祐亮(2) (鎮西) 坂英和(2)	1回戦
5	岩井 寄祐也(2) (熊本西) 坂翔(1)	1 29 - 27 0	濱上 岡伸介(1) (城北) 野由博(1)	1回戦
6	安部 将史(1) (済々黌) 牧野朝日(2)	1 21 - 11 0	福島 海樹(1) (熊本農業) 渡邊信也(2)	1回戦
7	立場 大輔(2) (秀岳館) 藤川翔平(2)	1 21 - 5 0	井嶋 本了介(1) (ルーテル学院) 津健太(1)	1回戦
8	吉濱 海康平(2) (水俣工業) 田悠希(2)	キケン	村嶋 本崇紘(1) (荒尾) 川喬土(1)	1回戦
9	山本 和志(2) (第二) 尾上宙(2)	1 21 - 1 0	山城 本英貴(2) (菊池) 英直基(2)	1回戦
10	辻井 雄大(2) (御船) 芹亨輔(2)	1 21 - 13 0	簀坂 田和樹(2) (玉名) 本健太(2)	1回戦
11	福野 田智裕(2) (八代) 村大輔(2)	1 21 - 8 0	荒嶋 木勇哉(1) (北稜) 田敬志郎(1)	1回戦
12	杉本 稜(1) (御船A) 上野裕太郎(1)	両方リ	山本 太陽(2) (蘇陽) 古東翼(2)	1回戦
13	森口 良二(2) (八代農業) 田大志(2)	1 21 - 9 0	坂本 勇太(2) (熊本国府) 神田優(2)	1回戦
14	米田 将隆哉(2) (玉名工業) 立山法(1)	1 21 - 19 0	槻木 龍矢(2) (球磨商業) 岩切翔平(2)	1回戦
15	山崎 成樹(2) (牛深) 長田光作(2)	1 21 - 12 0	田尻 大貴(1) (湧心館) 西崇文(1)	1回戦
16	前五 澤寛仁(1) (熊本北) 通雅之(1)	1 21 - 16 0	宮川 貴光(2) (天草) 笹原雄樹(2)	1回戦
17	鳥成 栖英令(2) (熊本工業) 田侑矢(2)	1 21 - 3 0	佐野 浩孝(1) (甲佐) 山本大貴(1)	1回戦
18	徳古 永裕介(2) (鹿本) 田泰成(2)	1 21 - 18 0	白藤 木亮太郎(1) (宇土) 本澄正(1)	1回戦
19	橋口 淳一(1) (八代南) 本将規(1)	1 21 - 5 0	岩下 健太(2) (大津) 藤原康一郎(2)	1回戦
20	寒川 健志(2) (水俣) 鬼塚遼太郎(2)	1 21 - 5 0	城本 輝(1) (天草高校天草西) 白井達也(1)	1回戦
21	小池 竜太郎(1) (文徳) 石橋健人(1)	キケン	杉本章太(2) (大矢野) 田寄一生(2)	1回戦
22	串山 拓也(1) (小川工業) 村上貴浩(1)	1 21 - 8 0	中脇 村和樹(1) (牛深) 崎秀一(1)	1回戦
23	中上 尾洋輔(2) (熊本北A) 原照正(1)	1 21 - 12 0	松田 下拓人(1) (水俣工業) 田中巧(1)	1回戦
24	森本 崇佑(1) (八代南) 小藪亮平(1)	1 21 - 19 0	青木 嵩晴(1) (天草高校天草西) 上田周平(1)	1回戦
25	和田 悠佑(2) (八代) 谷口知治(1)	1 21 - 3 0	福井 正己(2) (天草工業) 木口雅貴(2)	1回戦

	勝者名(学校名)	スコア	敗者名(学校名)	回戦
26	藤本 祐紀(2) (秀岳館) 中成 彦(2)	1 21 - 10 0	山内 崇弘(2) (熊本商業) 田 涉(2)	1回戦
27	吉田 優太(2) (熊本農業) 梅田 修平(2)	1 21 - 12 0	成松 聖也(1) (文徳) 城上 利弥(1)	1回戦
28	新川 佳徳(2) (天草) 鬼塚 崇(2)	1 21 - 10 0	濱田 恭平(2) (必由館) 長谷川 郁弥(2)	1回戦
29	松川 羅雄(2) (菊池) 磧上 智志(2)	1 21 - 2 0	中島 功貴(1) (鹿本商工) 岩上 裕(1)	1回戦
30	山岡 賢志郎(1) (八代東A) 廣将 勝(1)	1 21 - 10 0	樋口 雄亮(2) (大津) 藤吉 拓也(1)	1回戦
31	松本 貴伸(1) (熊本) 柿山 翔一(1)	1 21 - 10 0	藤川 晃浩(1) (八代工業高専) 福園 雅樹(1)	1回戦
32	中尾 隼人(2) (済々黌) 規矩 大誠(2)	1 21 - 11 0	藤崎 竜輔(2) (東稜) 緒方 悠哉(2)	1回戦
33	西郷 幸成(2) (熊本西) 井主 雄己(1)	1 21 - 5 0	小園 孝明(1) (矢部) 藤本 隆正(1)	1回戦
34	林 真司(1) (八代工業) 田中 健一(2)	1 21 - 5 0	吉川 翔英(2) (氷川) 園田 潤一(2)	1回戦
35	山田 翔太郎(2) (千原台) 園田 智史(1)	1 22 - 20 0	田口 栄作(1) (荒尾) 芝原 冬馬(2)	1回戦
36	内村 陽介(2) (宇土) 岩崎 大輔(2)	1 21 - 8 0	山本 較紀(1) (人吉高五木分) 下 稔樹(2)	1回戦
37	川崎 裕(1) (玉名) 嶋田 祐也(1)	1 21 - 16 0	松野 大介(2) (玉名工業) 西川 直道(1)	1回戦
38	小島 靖人(1) (東海大学第二) 齋藤 洋一(2)	キケン	上田 岳寿(2) (熊本国府) 星村 隆太郎(2)	1回戦
39	北岡 将(1) (有明) 野畑 優樹(1)	1 21 - 15 0	梅橋 宏典(1) (翔陽) 五丁 義浩(1)	1回戦
40	小崎 博和(2) (大矢野) 酒井 勝広(2)	1 23 - 21 0	藤崎 栄(2) (第二) 岡部 祐生(2)	1回戦
41	小田 筍里(2) (芦北) 古原 賢(2)	1 21 - 7 0	橋本 祐介(2) (球磨商業) 横 峯太(1)	1回戦
42	渡辺 大樹(2) (熊本工業) 西一 馬(1)	1 21 - 14 0	瀬口 聡史(2) (真和) 池頭 俊樹(2)	1回戦
43	塩平 大輔(2) (御船) 永木 孝幸(2)	1 21 - 10 0	坂本 亮太(2) (水俣) 榮永 松治(1)	1回戦
44	奥村 宏太(2) (東稜) 西山 昂(2)	1 21 - 6 0	小平 泰輔(2) (熊本商業) 上田 泰涼太(1)	1回戦
45	藤井 正浩(2) (城北) 下口 竜馬(1)	1 21 - 12 0	山田 貴大(2) (熊本農業) 大竹 啓資(2)	1回戦
46	友尻 将士(1) (球磨商業) 川嶋 哲史(1)	キケン	田邊 亮輔(1) (東海大学第二) 鶴田 辰也(1)	1回戦
47	田尻 皓生(2) (鎮西) 南 優介(2)	1 21 - 4 0	川端 徹(1) (天草工業) 園田 一生(1)	1回戦
48	荒川 隆光(1) (大矢野) 千原 正也(2)	1 21 - 12 0	清水 雄大(1) (水俣工業) 島田 勇太(1)	1回戦
49	今村 隆聖(2) (翔陽) 甲斐 真隆(2)	1 21 - 7 0	下城 琢郎(1) (文徳) 紫垣 貴寛(1)	1回戦
50	本田 尚也(2) (菊池) 前村 和馬(2)	1 21 - 17 0	永汐 洋平(2) (真和) 白川 真丈(2)	1回戦

	勝者名(学校名)	スコア	敗者名(学校名)	回戦
51	富森 永雅 士(1) (1) (済々黷)	1 21 - 19 0	上古 野裕 裕太(2) (御船)	1回戦
52	堀西 山 精大(2) (矢部)	1 21 - 15 0	民松 本賢 司(2) (天草東)	1回戦
53	本渡 田啓 成(2) (八代工業高専)	キケン	江島 藤拓 弥(2) (鹿本)	1回戦
54	原松 田大 地(1) (千原台)	1 21 - 10 0	近黒 藤孝 彦(1) (有明)	1回戦
55	佐々木 孝(2) (ルーテル学院)	1 21 - 10 0	村田 浩一郎(2) (芦北)	1回戦
56	岩岡 駿(2) (小川工業)	1 21 - 15 0	木田 剛大(1) (八代工業)	1回戦
57	森本 優作(2) (八代東A)	1 21 - 10 0	崎堤 元太 志(2) (天草)	1回戦
58	吉村 俊(2) (熊本国府)	1 21 - 14 0	村田 遼亮(2) (済々黷A)	1回戦
59	二宮 涼(2) (熊本)	1 21 - 8 0	笹原 浩平(2) (大津)	1回戦
60	松山 洋(2) (八代)	1 21 - 6 0	高小 田昇 貴(2) (宇土)	1回戦
61	中上 山晃 輔(1) (玉名)	1 21 - 14 0	奥園 翔太(1) (荒尾)	1回戦
62	北里 功之介(2) (小国)	1 21 - 11 0	松下 良介(2) (必由館)	1回戦
63	本本 昭仁(2) (北稜)	1 21 - 13 0	村上 瞬(2) (熊本西)	1回戦
64	高林 学(2) (第二)	1 22 - 20 0	青木 大成(2) (熊本電波高専)	1回戦
65	高木 勇輔(1) (玉名工業)	1 21 - 15 0	山坂 公広(1) (八代南)	1回戦
66	八嶋 木梢(2) (東海大学第二)	1 21 - 14 0	中引 村友 行(1) (芦北)	1回戦
67	前田 宏幸(2) (東稜)	1 21 - 3 0	飯下 星充 浩(1) (矢部)	1回戦
68	佐々尾 諒(2) (菊池)	1 21 - 18 0	藤飯 本智 久(2) (熊本商業)	1回戦
69	弘嶋 世一(2) (鎮西)	1 21 - 16 0	益阿 田貴 雄(2) (球磨商業)	1回戦
70	伊坂 藤駿 太(2) (水俣工業)	1 21 - 17 0	鬼迫 海聖 也(1) (天草高校天草西)	1回戦
71	吉田 壮宏(2) (宇土)	1 21 - 8 0	山上 本雄 也(1) (牛深)	1回戦
72	笠原 大和(1) (翔陽)	1 22 - 20 0	宮崎 亮平(2) (鹿本A)	1回戦
73	福村 永雄 大(2) (文徳)	1 21 - 15 0	熊園 川翔 貴(2) (第二)	1回戦
74	田中 謙(2) (玉名A)	1 21 - 6 0	渡住 邊竜 也(1) (御船)	1回戦
75	西北 友也(2) (千原台)	1 21 - 15 0	小寺 林秋 雄(2) (熊本北A)	1回戦

	勝者名(学校名)	スコア	敗者名(学校名)	回戦
76	福田恭介(2) (八代工業) 山野吏央(1)	キケン	井元信吾(1) (大津) 岩代翔吾(1)	1回戦
77	上妻玲(2) (秀岳館) 吉田健太郎(2)	1 21 - 13	0 福本翔(2) (天草東) 多翔(2)	1回戦
78	小佐井勇人(1) (熊本農業) 清永康太(2)	1 21 - 18	0 橋本翔平(2) (天草) 福本健人(2)	1回戦
79	田中大介(2) (天草工業) 松川大記(2)	1 21 - 10	0 永田次義(1) (熊本商工) 竹崎敏之(1)	1回戦
80	田中啓太(1) (熊本北) 宮本弘太(1)	1 21 - 17	0 白濱靖也(2) (小川工業) 平野裕己(2)	1回戦
81	上野晃介(1) (水俣) 山本大貴(1)	1 21 - 9	0 松岡薫(2) (千原台A) 川辺勇太(2)	1回戦
82	木野奨真(2) (北稜) 中川誠貴(1)	1 26 - 24	0 原吉正(2) (荒尾A) 浦祥正(1)	1回戦
83	中村潤弥(2) (鹿本) 笹本翌翔(2)	1 21 - 14	0 市原知明(2) (熊本工業) 島川祐貴(2)	1回戦
84	清田卓也(2) (有明) 今丑成騰(1)	1 21 - 9	0 河端翔(1) (東稜A) 今村直輝(1)	1回戦
85	森田安貴(2) (八代農業) 坂田純一(2)	1 21 - 11	0 松下智史(2) (必由館) 元田太郎(2)	1回戦
86	宮本翔太郎(1) (熊本) 島田真樹(1)	1 21 - 13	0 河野大輝(1) (熊本国府) 前田了(1)	1回戦
87	園田啓悟(2) (八代東) 嘉村健士(2)	1 21 - 2	0 大林良平(1) (矢部) 林直宏(1)	2回戦
88	中村康照(1) (八代工業高専) 橋本泰成(1)	1 21 - 13	0 緒橋大地(2) (熊本商工) 方大直弥(2)	2回戦
89	松本晋作(2) (小川工業) 三川裕太(2)	1 21 - 6	0 荻村裕輔(2) (千原台) 上元氣(2)	2回戦
90	西村啓(2) (熊本) 小波央(2)	1 21 - 10	0 岩寄祐也(2) (熊本西) 井坂翔(1)	2回戦
91	山本竜聖(2) (東稜) 井政樹(2)	1 22 - 20	0 安部将史(1) (済々黌) 牧野朝日(2)	2回戦
92	吉海康平(2) (水俣工業) 濱田悠希(2)	1 21 - 16	0 立場大輔(2) (秀岳館) 藤川翔平(2)	2回戦
93	山本和志(2) (第二) 尾上宙(2)	1 21 - 12	0 辻井雄大(2) (御船) 芹亨輔(2)	2回戦
94	宮本侑典(1) (九州学院A) 長松広弥(1)	1 21 - 19	0 福田智裕(2) (八代) 野村大輔(2)	2回戦
95	堀川祐生(2) (九州学院) 早道勇志(2)		片方この試合の前に引	2回戦
96	米田将哉(2) (玉名工業) 立山隆法(1)	1 21 - 12	0 森口良二(2) (八代農業) 作田大志(2)	2回戦
97	村田理人(2) (必由館) 鎌農隼人(2)	1 21 - 6	0 山崎成樹(2) (牛深) 長田光作(2)	2回戦
98	山田貴大(2) (熊本中央) 山平俊樹(1)	1 21 - 10	0 前五寛雅仁(1) (熊本北) 澤通雅之(1)	2回戦
99	石井弘明(1) (八代工業) 岩本知之(2)	1 21 - 18	0 鳥栖英令(2) (熊本工業) 成田侑矢(2)	2回戦
100	近藤伸建(2) (翔陽) 今村健太(2)	1 21 - 7	0 徳永裕介(2) (鹿本) 古田泰成(2)	2回戦

	勝者名(学校名)	スコア	敗者名(学校名)	回戦
101	橋口淳一(1) 本将規(1) (八代南)	1 21 - 12 0	寒鬼川健志(2) 塚遼太郎(2) (水俣)	2回戦
102	島田武(1) 徳山弘樹(1) (熊本学園大付)	1 21 - 4 0	小池竜太郎(1) 石橋健人(1) (文徳)	2回戦
103	町田真吾(2) 吉村卓也(2) (熊本学園大付)	1 21 - 7 0	串山拓也(1) 村上貴浩(1) (小川工業)	2回戦
104	中上尾洋輔(2) 原照正(1) (熊本北A)	1 21 - 15 0	森本崇佑(1) 小薮亮平(1) (八代南)	2回戦
105	和田悠佑(2) 谷口知治(1) (八代)	1 21 - 8 0	尾平匠(2) 小崎法樹(2) (天草東)	2回戦
106	櫻田隼也(1) 小原史弥(1) (熊本中央A)	1 23 - 21 0	藤本祐紀(2) 田中成彦(2) (秀岳館)	2回戦
107	廣田起士(2) 後藤誠道(2) (鹿本)	1 21 - 14 0	吉田優太(2) 梅田修平(2) (熊本農業)	2回戦
108	松川羅雄(2) 磧上智志(2) (菊池)	1 27 - 25 0	新川佳徳(2) 鬼塚崇(2) (天草)	2回戦
109	山中賢志郎(1) 廣岡将勝(1) (八代東A)	1 21 - 18 0	松本貴伸(1) 柿山翔一(1) (熊本)	2回戦
110	森前隆志(1) 田達哉(1) (九州学院)	1 21 - 13 0	中尾隼人(2) 規矩大誠(2) (済々黌)	2回戦
111	本村翔(1) 内田龍馬(1) (熊本北)	1 21 - 16 0	西郷幸成(2) 井主雄己(1) (熊本西)	2回戦
112	山田翔太郎(2) 園田智史(1) (千原台)	1 21 - 5 0	林真司(1) 田中健一(2) (八代工業)	2回戦
113	川崎裕(1) 嶋田祐也(1) (玉名)	1 21 - 16 0	内村陽介(2) 岩崎大輔(2) (宇土)	2回戦
114	高木佑輔(1) 緒方淳(1) (熊本学園大付A)	1 21 - 6 0	小島靖人(1) 齋藤洋一(2) (東海大学第二)	2回戦
115	門畑佑馬(2) 大田黒翔(1) (ルーテル学院)	1 21 - 5 0	北岡将(1) 野畑優樹(1) (有明)	2回戦
116	荒崎翔太(2) 藤本勇(2) (鎮西)	1 21 - 19 0	小崎博和(2) 酒井勝広(2) (大矢野)	2回戦
117	渡辺大樹(2) 西一馬(1) (熊本工業)	1 21 - 18 0	小田筍里(2) 古原賢(2) (芦北)	2回戦
118	堀江智康(2) 角田尚太郎(2) (八代東)	1 21 - 9 0	塩平大輔(2) 永木孝幸(2) (御船)	2回戦
119	西田光輝(2) 中佑輔(2) (八代東)	1 21 - 9 0	奥村宏太(2) 西山昂範(2) (東稜)	2回戦
120	藤下正浩(2) 井口竜馬(1) (城北)	1 21 - 15 0	友川尻将士(1) 川嶋哲史(1) (球磨商業)	2回戦
121	田尻皓生(2) 南優介(2) (鎮西)	1 21 - 18 0	梅下元棋(2) 橋本靖宏(2) (水俣)	2回戦
122	篠田賢人(2) 野中翔太(2) (熊本工業)	1 21 - 9 0	荒川隆光(1) 千原正也(2) (大矢野)	2回戦
123	今村隆聖(2) 甲斐真隆(2) (翔陽)	1 21 - 19 0	永前田雅裕(2) 田患佑(1) (秀岳館)	2回戦
124	富永雅士(1) 森一馬(1) (済々黌)	1 21 - 6 0	本田尚也(2) 前村和馬(2) (菊池)	2回戦
125	本田啓成(2) 渡邊広宣(2) (八代工業高専)	1 21 - 10 0	堀西精太(2) 山賢成(2) (矢部)	2回戦

	勝者名(学校名)	スコア	敗者名(学校名)	回戦
126	大木 柿亮二(2) (熊本中央) 村拓也(2)	1 21 - 10 0	原松 田大地(1) (千原台) 島賢児(1)	2回戦
127	横中 溝一步(2) (九州学院) 山翔平(2)	1 21 - 8 0	佐々木 孝(2) (ルーテル学院) 中 嵩慶(2)	2回戦
128	岩岡 駿(2) (小川工業) 松本圭玄(2)	1 21 - 18 0	森本 優作(2) (八代東A) 末廣公成(1)	2回戦
129	二宮 涼(2) (熊本) 増本崇人(2)	1 23 - 21 0	吉村 俊(2) (熊本国府) 刀根伊織(2)	2回戦
130	松山 洋(2) (八代) 中川優馬	1 23 - 21 0	中大 島雄大(2) (熊本中央) 大濱大裕(2)	2回戦
131	岩切 昌大(2) (熊本北) 番場啓(2)	1 21 - 15 0	中山 晃輔(1) (玉名) 上田凌(1)	2回戦
132	北里 功之介(2) (小国) 工藤秀則(2)	1 21 - 14 0	浦崎 慎太郎(2) (牛深) 植田直人(1)	2回戦
133	本本 田昭仁(2) (北稜) 田直紀(2)	1 21 - 8 0	高林 学(2) (第二) 津賀尾雄一(2)	2回戦
134	宮本 樹希(1) (熊本学園大付) 久保翔平(1)	1 21 - 8 0	高木 勇輔(1) (玉名工業) 初田将直(1)	2回戦
135	長田 真治(1) (熊本学園大付) 村上聖悟(1)	1 21 - 5 0	八嶋 木梢(2) (東海大学第二) 田大輝(2)	2回戦
136	前田 宏幸(2) (東稜) 北原侑政(2)	1 21 - 16 0	佐々 諒(2) (菊池) 中尾祐也(1)	2回戦
137	弘島 世一(2) (鎮西) 嶋田雄丞(2)	1 21 - 13 0	大関 一誠(2) (熊本西) 栗津成(1)	2回戦
138	田中 駿大(2) (済々黌) 富田真司(2)	1 21 - 7 0	伊藤 駿太(2) (水俣工業) 坂崎勇樹(2)	2回戦
139	鍛冶尾 毅(2) (荒尾) 中島淳(2)	1 21 - 16 0	吉永 田壮宏(2) (宇土) 井優聖(1)	2回戦
140	黒肥地 勇人(2) (玉名) 池田恭彰(2)	1 21 - 15 0	笠原 大和(1) (翔陽) 高木孝弘(1)	2回戦
141	福永 雄大(2) (文徳) 村田晃一(2)	1 21 - 18 0	田中 謙(2) (玉名A) 堤一馬(2)	2回戦
142	今給黎 将之(2) (八代東) 島崎泰裕(2)	1 21 - 6 0	西北 友也(2) (千原台) 崎悦男(2)	2回戦
143	岩崎 崇和(2) (八代) 山田秀作(1)	1 21 - 4 0	福田 恭介(2) (八代工業) 山野吏央(1)	2回戦
144	小佐井 勇人(1) (熊本農業) 清永康太(2)	1 21 - 13 0	上妻 玲(2) (秀岳館) 吉田健太郎(2)	2回戦
145	田中 啓太(1) (熊本北) 宮本弘太(1)	1 21 - 15 0	田中 大介(2) (天草工業) 松川大記(2)	2回戦
146	岩崎 龍馬(1) (八代東A) 井上謙一郎(1)	1 21 - 4 0	上山 野晃介(1) (水俣) 本大貴(1)	2回戦
147	森川 健史(1) (玉名工業) 荒牧慧(1)	1 21 - 11 0	木野 奨真(2) (北稜) 中川誠貴(1)	2回戦
148	中笹 村潤弥(2) (鹿本) 本翌翔(2)	1 21 - 14 0	窪田 翔大(2) (大矢野) 川口賢剛(2)	2回戦
149	森田 安貴(2) (八代農業) 坂田純一(2)	1 21 - 18 0	清田 卓也(2) (有明) 今丑成騰(1)	2回戦
150	山下 泰樹(2) (九州学院) 米村信了(2)	1 21 - 6 0	宮本 翔太郎(1) (熊本) 島田真樹(1)	2回戦

	勝者名(学校名)	スコア	敗者名(学校名)	回戦
151	園田啓悟(2) (八代東) 嘉村健士(2)	1 21 - 7 0	中橋村康照(1) (八代工業高専) 橋本泰成(1)	3回戦
152	松本晋作(2) (小川工業) 三川裕太(2)	1 21 - 18 0	西村啓(2) (熊本) 小波央(2)	3回戦
153	山本竜聖(2) (東稜) 松井政樹(2)	1 21 - 7 0	吉海康平(2) (水俣工業) 濱田悠希(2)	3回戦
154	宮本侑典(1) (九州学院A) 長松広弥(1)	1 21 - 17 0	山本和志(2) (第二) 尾上宙(2)	3回戦
155	堀川祐生(2) (九州学院) 早道勇志(2)	1 21 - 4 0	米田将哉(2) (玉名工業) 立山隆法(1)	3回戦
156	村田理人(2) (必由館) 鎌農隼人(2)	1 21 - 9 0	山田貴大(2) (熊本中央) 山平俊樹(1)	3回戦
157	石井弘明(1) (八代工業) 岩本知之(2)	1 21 - 12 0	近藤伸建(2) (翔陽) 今村健太(2)	3回戦
158	島田武(1) (熊本学園大付) 徳山弘樹(1)	1 21 - 10 0	橋口淳一(1) (八代南) 池本将規(1)	3回戦
159	町田真吾(2) (熊本学園大付) 吉村卓也(2)	1 21 - 9 0	中尾洋輔(2) (熊本北A) 上原照正(1)	3回戦
160	櫻田隼也(1) (熊本中央A) 小原史弥(1)	1 21 - 18 0	和田悠佑(2) (八代) 谷口知治(1)	3回戦
161	廣田起士(2) (鹿本) 後藤誠道(2)	1 21 - 18 0	松川羅雄(2) (菊池) 磧上智志(2)	3回戦
162	森隆志(1) (九州学院) 前田達哉(1)	1 21 - 15 0	山中賢志郎(1) (八代東A) 岡将勝(1)	3回戦
163	山田翔太郎(2) (千原台) 園田智史(1)	1 21 - 18 0	本村翔(1) (熊本北) 内田龍馬(1)	3回戦
164	高木佑輔(1) (熊本学園大付A) 緒方淳(1)	1 21 - 18 0	川崎裕(1) (玉名) 嶋田祐也(1)	3回戦
165	門畑佑馬(2) (ルーテル学院) 大田黒翔(1)	1 21 - 19 0	荒崎翔太(2) (鎮西) 藤本勇(2)	3回戦
166	堀江智康(2) (八代東) 角田尚太郎(2)	1 21 - 8 0	渡辺大樹(2) (熊本工業) 西大一馬(1)	3回戦
167	西永光輝(2) (八代東) 田中佑輔(2)	1 21 - 4 0	藤井正浩(2) (城北) 下口竜馬(1)	3回戦
168	篠田賢人(2) (熊本工業) 野中翔太(2)	1 21 - 16 0	田尻皓生(2) (鎮西) 南優介(2)	3回戦
169	富永雅士(1) (済々黌) 森一馬(1)	1 21 - 12 0	今村隆聖(2) (翔陽) 甲斐真隆(2)	3回戦
170	大木柿亮二(2) (熊本中央) 村拓也(2)	1 21 - 3 0	本渡田啓成(2) (八代工業高専) 邊広宣(2)	3回戦
171	岩岡駿(2) (小川工業) 松本圭玄(2)	1 21 - 16 0	横溝一步(2) (九州学院) 中山翔平(2)	3回戦
172	二宮涼(2) (熊本) 増本崇人(2)	1 21 - 17 0	松山洋(2) (八代) 中川優馬	3回戦
173	岩切昌大(2) (熊本北) 番場啓(2)	1 21 - 8 0	北里功之介(2) (小国) 工藤秀則(2)	3回戦
174	宮本樹希(1) (熊本学園大付) 久保翔平(1)	1 21 - 12 0	本田昭仁(2) (北稜) 本田直紀(2)	3回戦
175	長田真治(1) (熊本学園大付) 村上聖悟(1)	1 21 - 11 0	前田宏幸(2) (東稜) 北原侑政(2)	3回戦

	勝者名(学校名)	スコア	敗者名(学校名)	回戦
176	田中駿大(2) 富田真司(2) (済々黌)	1 21 - 10 0	弘島世一(2) 嶋田雄丞(2) (鎮西)	3回戦
177	鍛冶尾毅(2) 中島淳(2) (荒尾)	1 21 - 16 0	黒肥地勇人(2) 池田恭彰(2) (玉名)	3回戦
178	今給黎将之(2) 島崎泰裕(2) (八代東)	1 21 - 6 0	福永雄大(2) 村田晃一(2) (文徳)	3回戦
179	岩崎崇和(2) 山田秀作(1) (八代)	1 21 - 7 0	小佐井勇人(1) 清永康太(2) (熊本農業)	3回戦
180	岩崎龍馬(1) 井上謙一郎(1) (八代東A)	1 21 - 3 0	田中啓太(1) 宮本弘太(1) (熊本北)	3回戦
181	森川健史(1) 荒牧慧(1) (玉名工業)	1 21 - 0 0	中村潤弥(2) 笹本翌翔(2) (鹿本)	3回戦
182	山下泰樹(2) 米村信了(2) (九州学院)	1 21 - 8 0	森田安貴(2) 坂田純一(2) (八代農業)	3回戦
183	園田啓悟(2) 嘉村健士(2) (八代東)	1 21 - 1 0	松本晋作(2) 三川裕太(2) (小川工業)	4回戦
184	山本竜聖(2) 松井政樹(2) (東稜)	1 21 - 19 0	宮本侑典(1) 長松広弥(1) (九州学院A)	4回戦
185	村田理人(2) 鎌農隼人(2) (必由館)	1 21 - 17 0	堀川祐生(2) 早道勇志(2) (九州学院)	4回戦
186	島田武樹(1) 徳山弘樹(1) (熊本学園大付)	1 21 - 10 0	石井弘明(1) 岩本知之(2) (八代工業)	4回戦
187	町田真吾(2) 吉村卓也(2) (熊本学園大付)	1 21 - 14 0	櫻田隼也(1) 小原史弥(1) (熊本中央A)	4回戦
188	森前隆志(1) 田達哉(1) (九州学院)	1 21 - 17 0	廣田起士(2) 後藤誠道(2) (鹿本)	4回戦
189	高木佑輔(1) 緒方淳(1) (熊本学園大付A)	1 21 - 19 0	山田翔太郎(2) 園田智史(1) (千原台)	4回戦
190	堀江智康(2) 角田尚太郎(2) (八代東)	1 21 - 7 0	門畑佑馬(2) 大田黒翔(1) (ルーテル学院)	4回戦
191	西田光輝(2) 中佑輔(2) (八代東)	1 21 - 4 0	篠田賢人(2) 野中翔太(2) (熊本工業)	4回戦
192	大木柿亮二(2) 村拓也(2) (熊本中央)	1 21 - 5 0	富永雅士(1) 森一馬(1) (済々黌)	4回戦
193	岩岡駿(2) 松本圭玄(2) (小川工業)	1 21 - 19 0	二宮涼(2) 増本崇人(2) (熊本)	4回戦
194	宮本樹希(1) 久保翔平(1) (熊本学園大付)	1 21 - 10 0	岩切昌大(2) 番場啓(2) (熊本北)	4回戦
195	長田真治(1) 村上聖悟(1) (熊本学園大付)	1 21 - 10 0	田中駿大(2) 富田真司(2) (済々黌)	4回戦
196	今給黎将之(2) 島崎泰裕(2) (八代東)	1 21 - 14 0	鍛冶尾毅(2) 中島淳(2) (荒尾)	4回戦
197	岩崎龍馬(1) 井上謙一郎(1) (八代東A)	1 21 - 13 0	岩崎崇和(2) 山田秀作(1) (八代)	4回戦
198	山下泰樹(2) 米村信了(2) (九州学院)	1 21 - 10 0	森川健史(1) 荒牧慧(1) (玉名工業)	4回戦
199	園田啓悟(2) 嘉村健士(2) (八代東)	2 21 - 5 21 - 6 0	山本竜聖(2) 松井政樹(2) (東稜)	5回戦
200	島田武樹(1) 徳山弘樹(1) (熊本学園大付)	2 21 - 10 21 - 10 0	村田理人(2) 鎌農隼人(2) (必由館)	5回戦

第1ブロック

第2ブロック

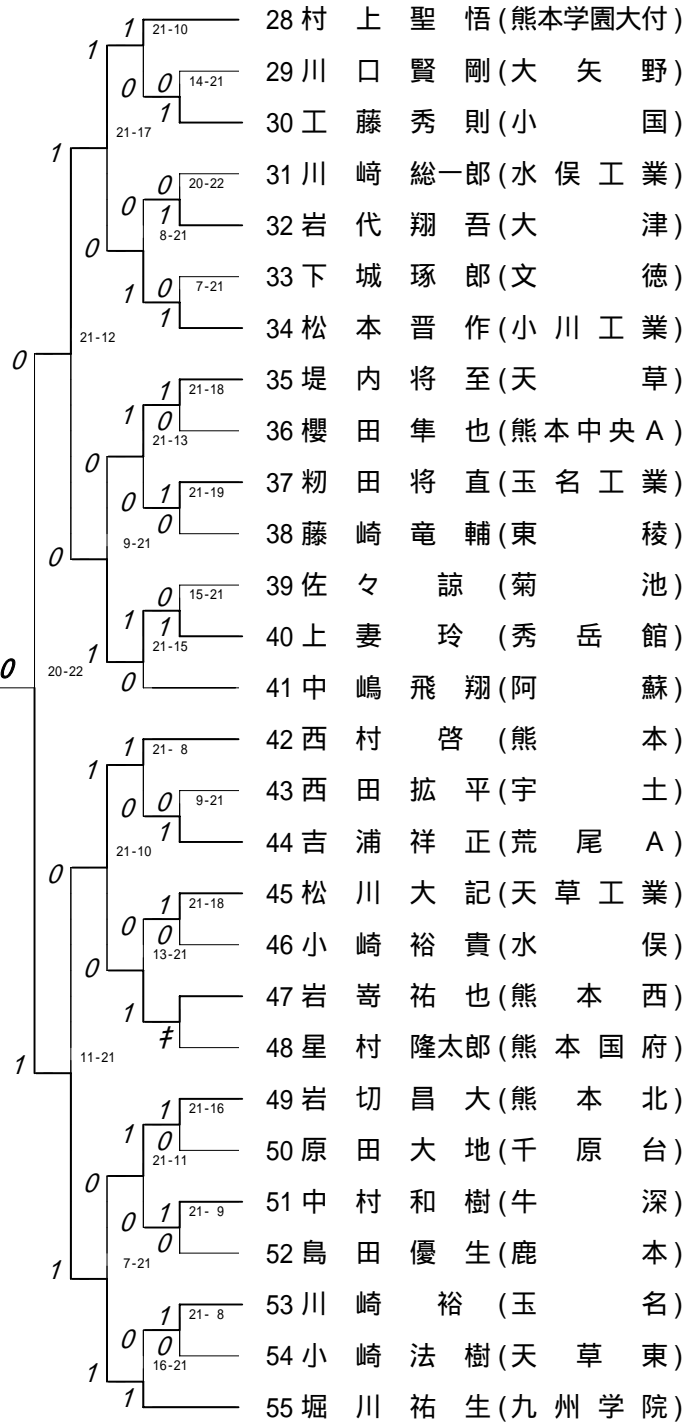
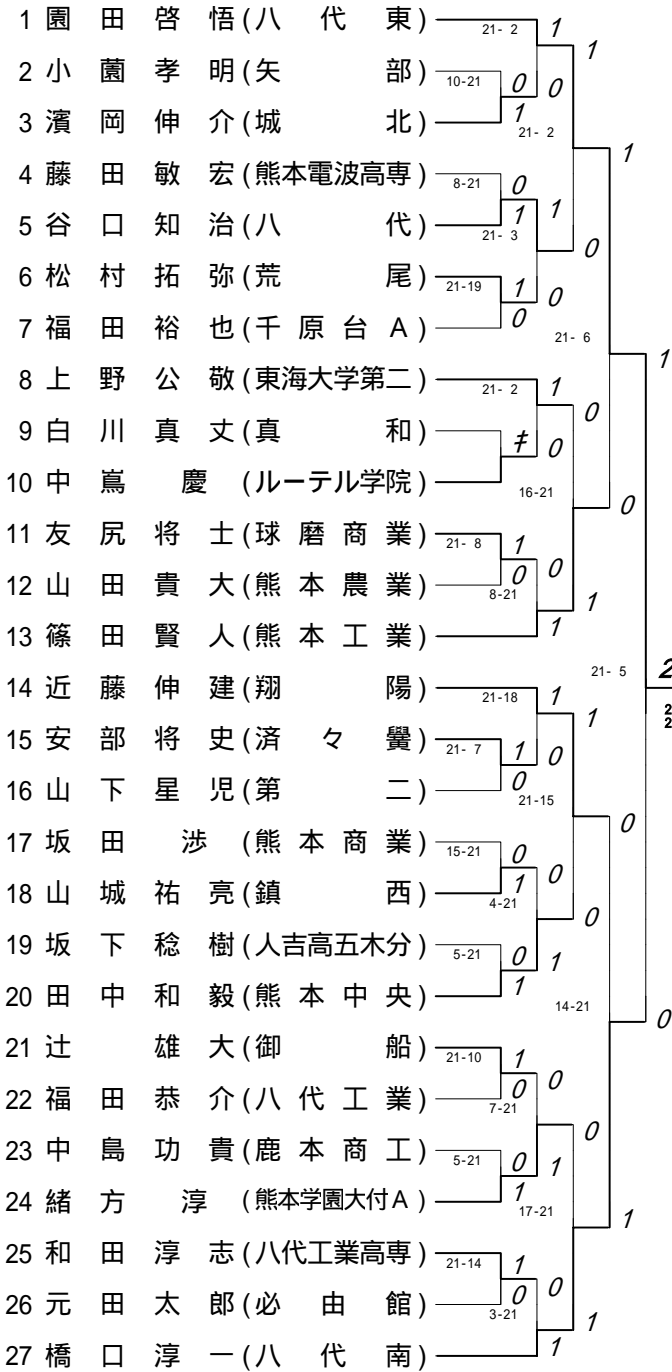

第3ブロック

第4ブロック

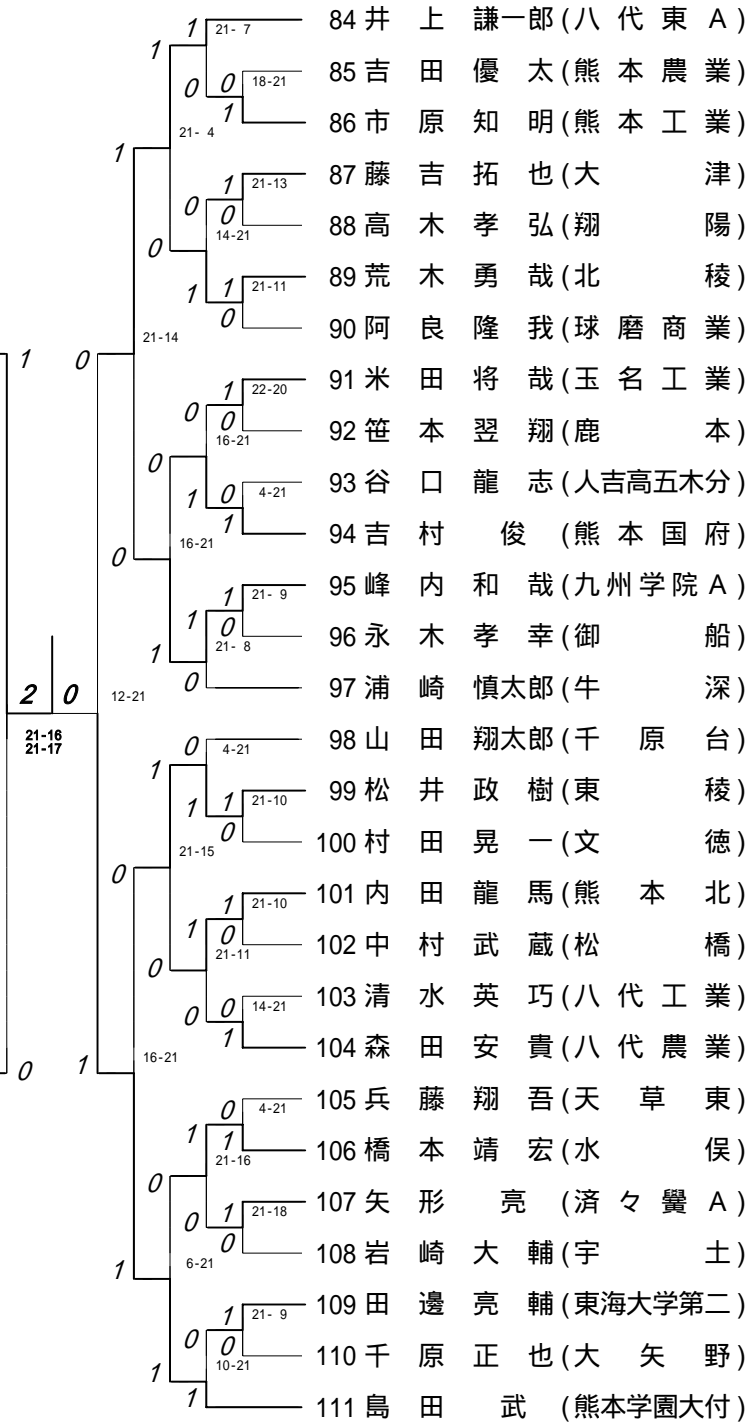
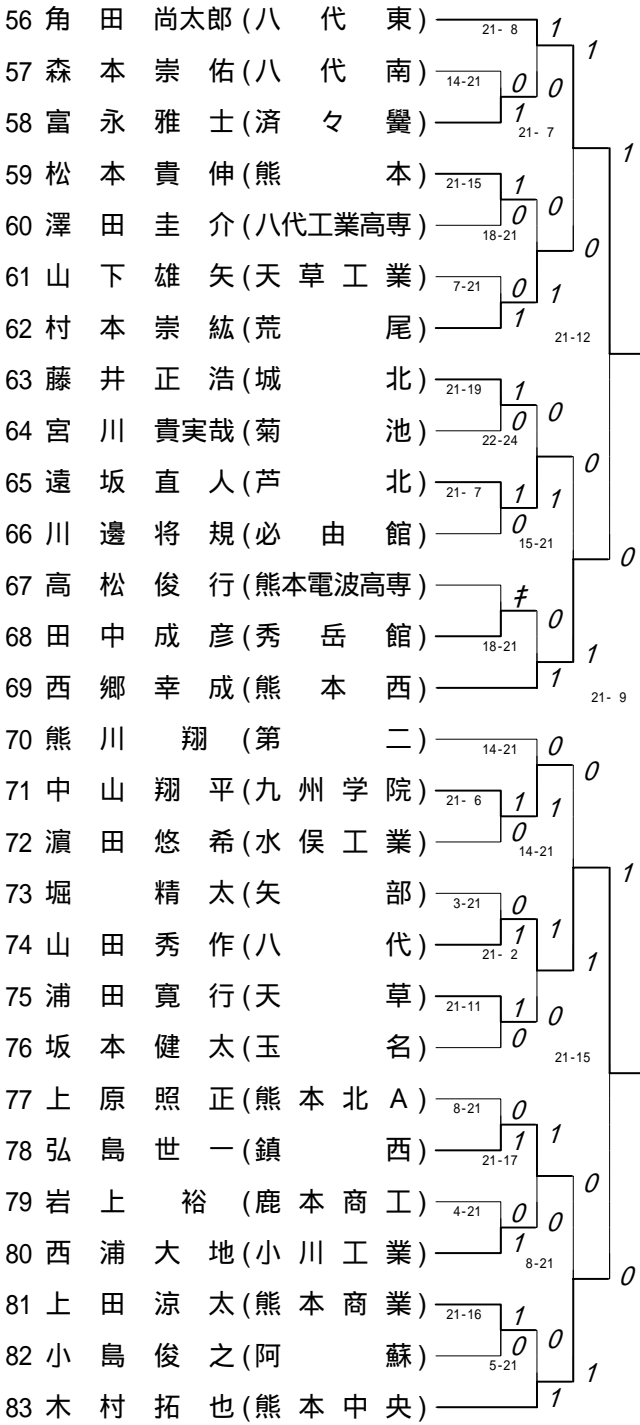

第5ブロック

第6ブロック

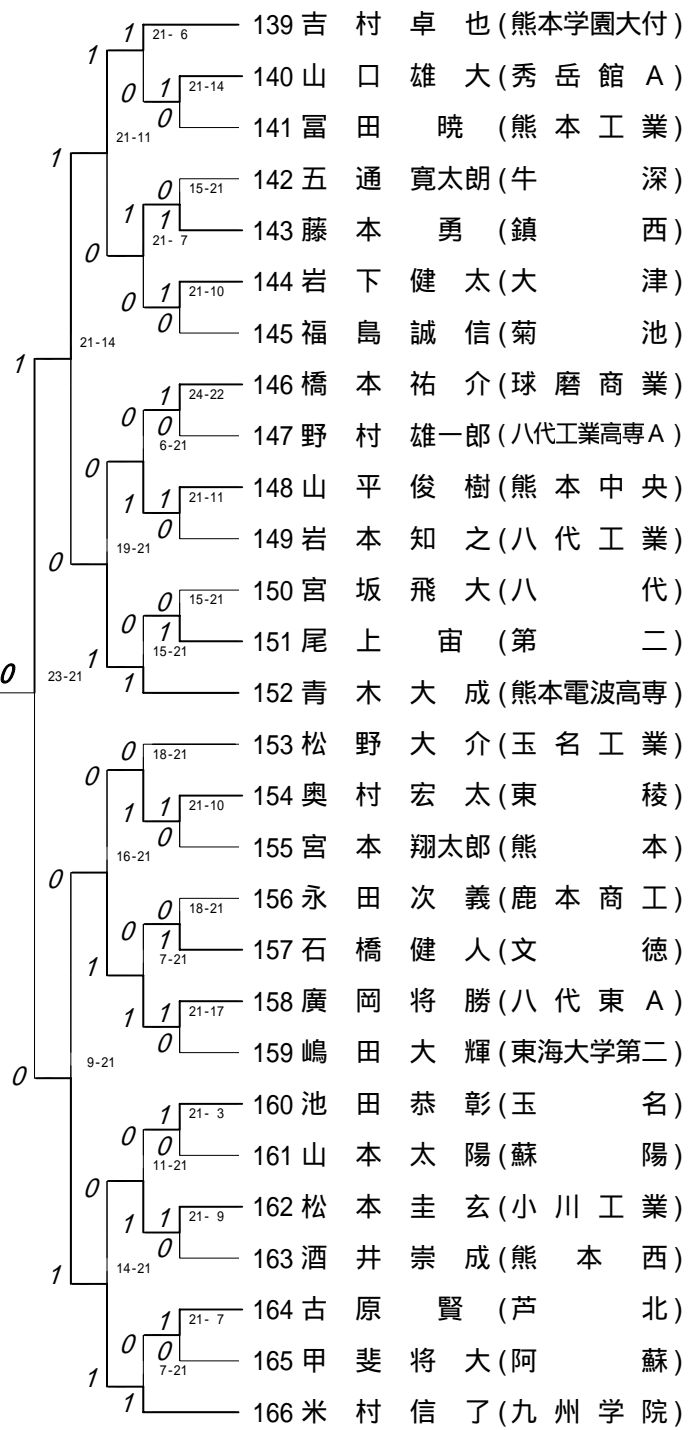
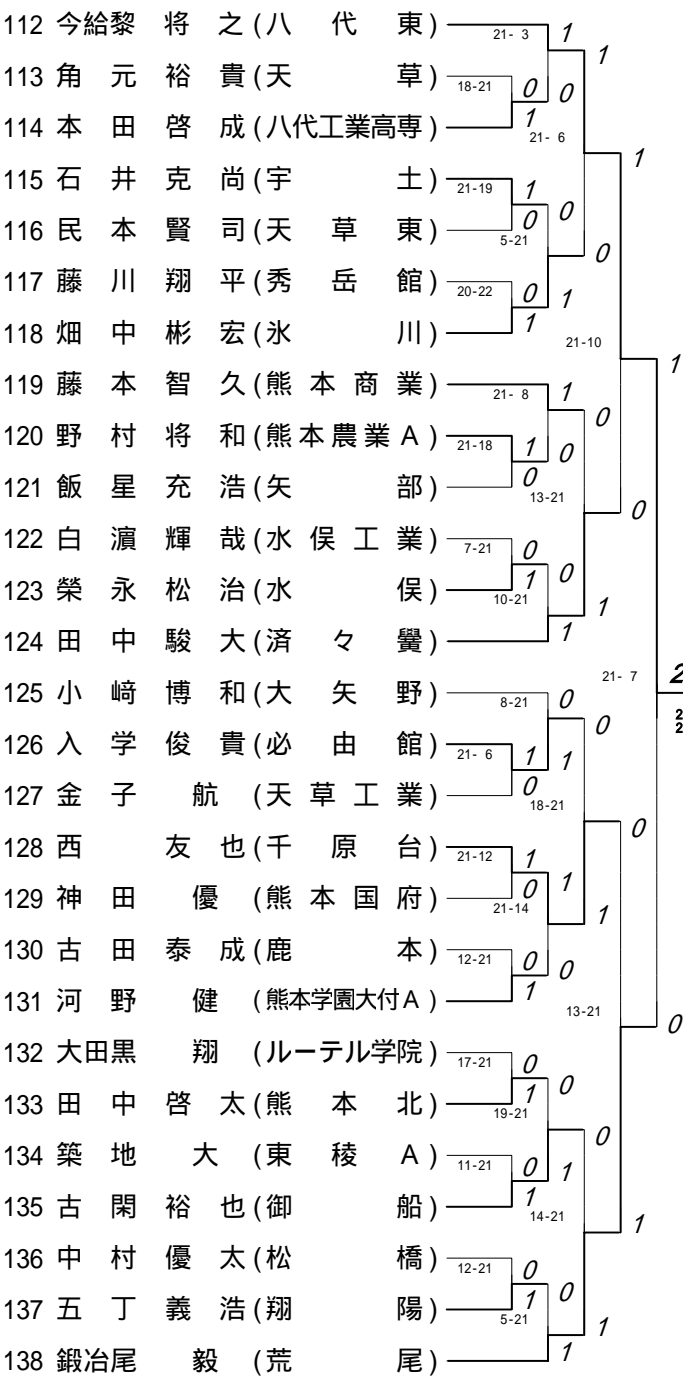

第7ブロック

第8ブロック

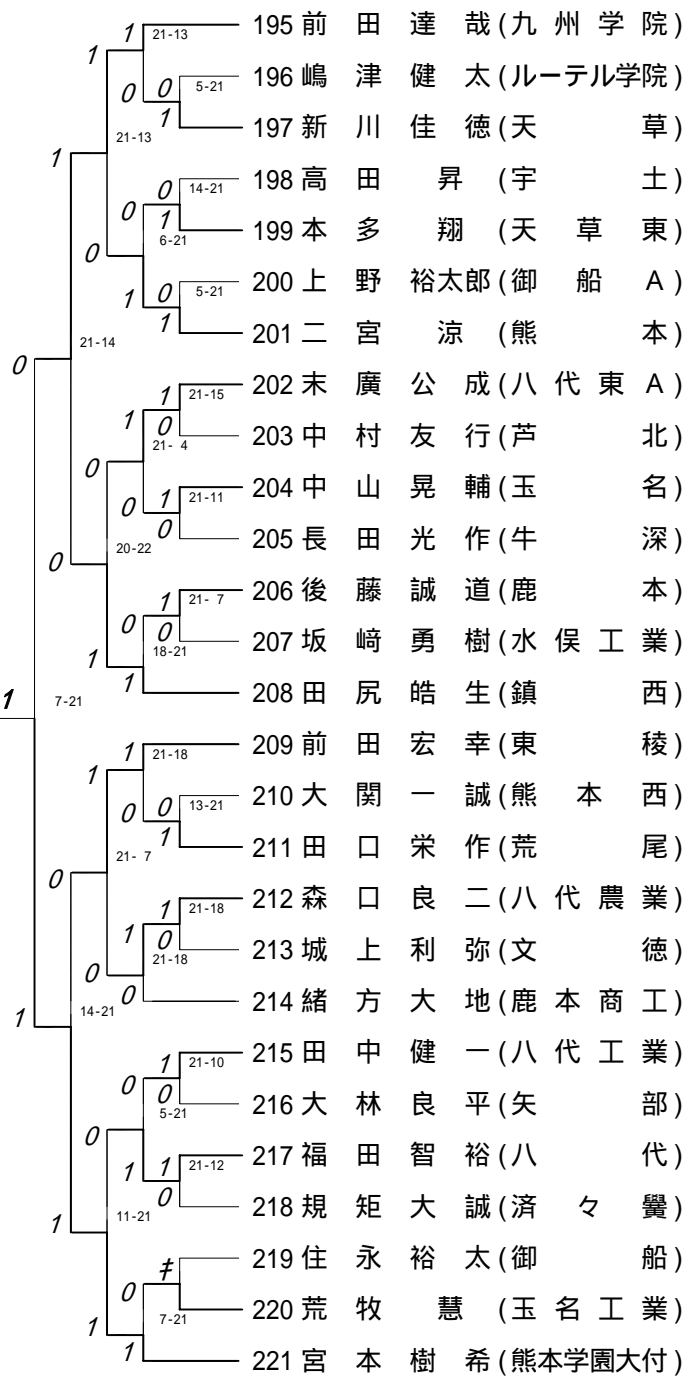

第9ブロック

第10ブロック

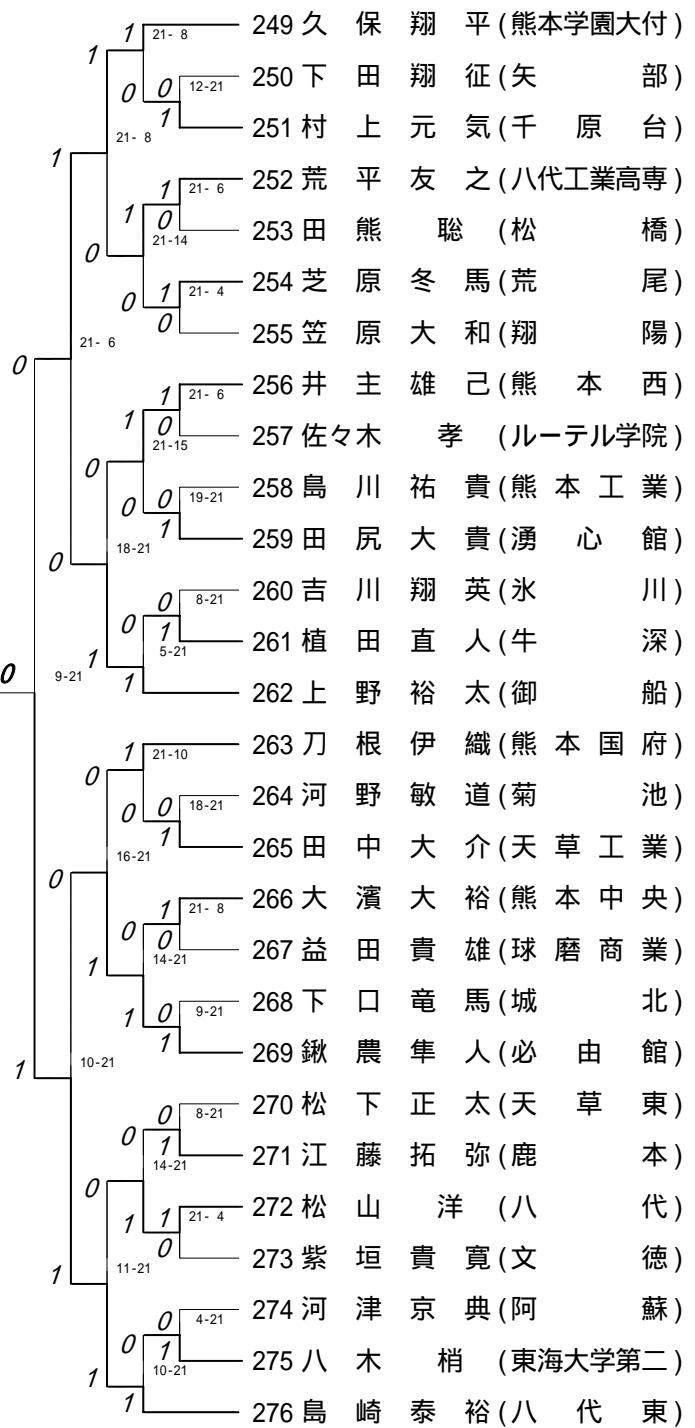
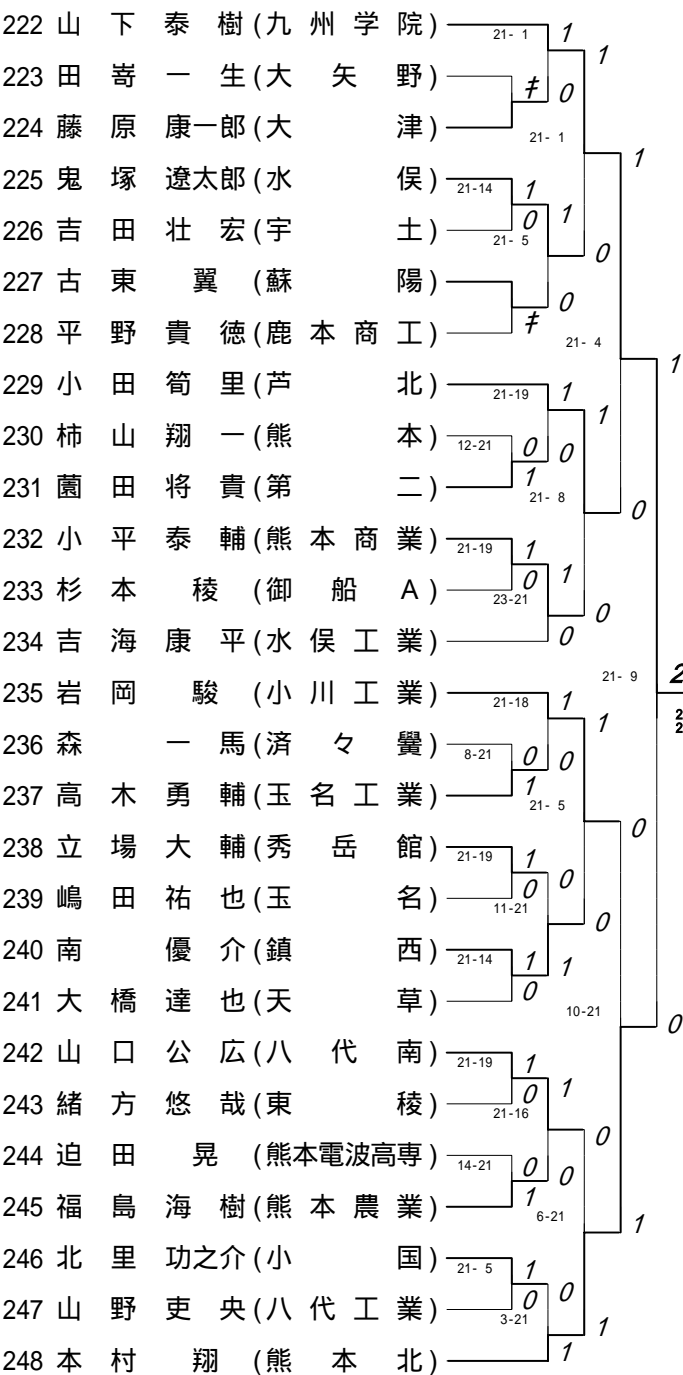

第 13 ブロック

第 14 ブロック

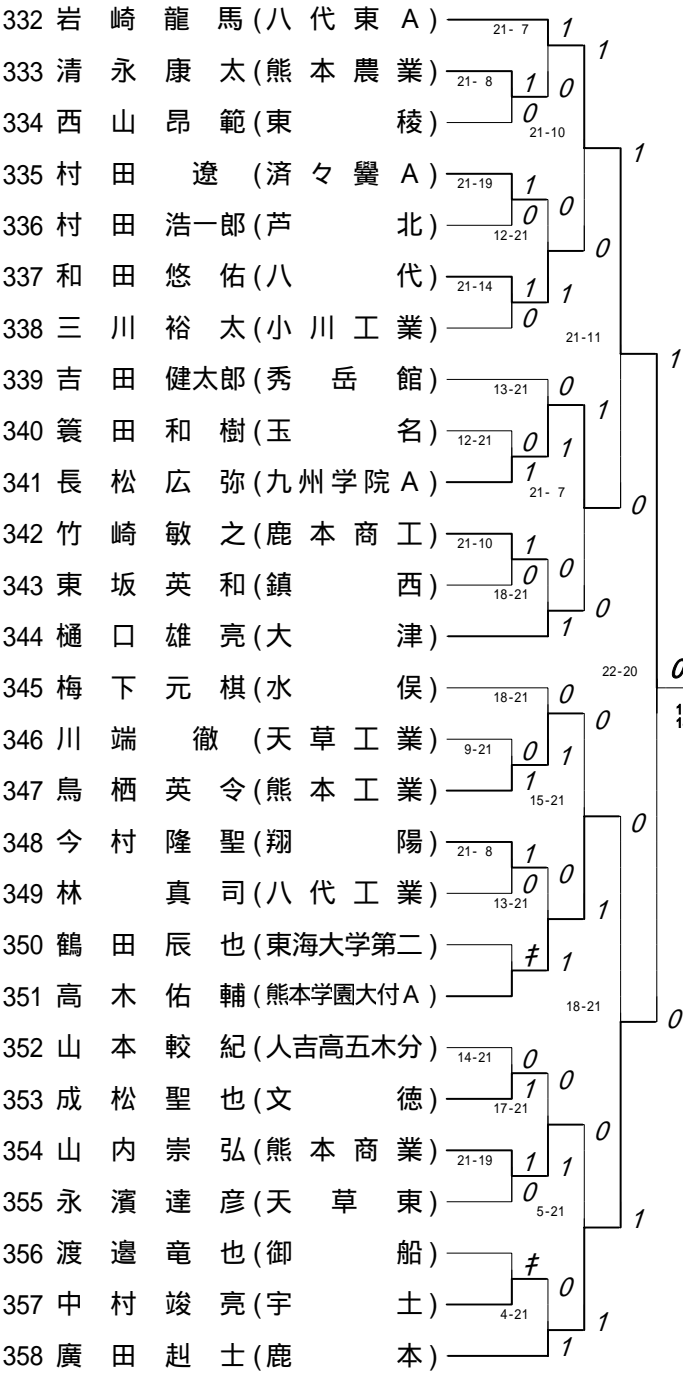

第 15 ブロック

第 16 ブロック

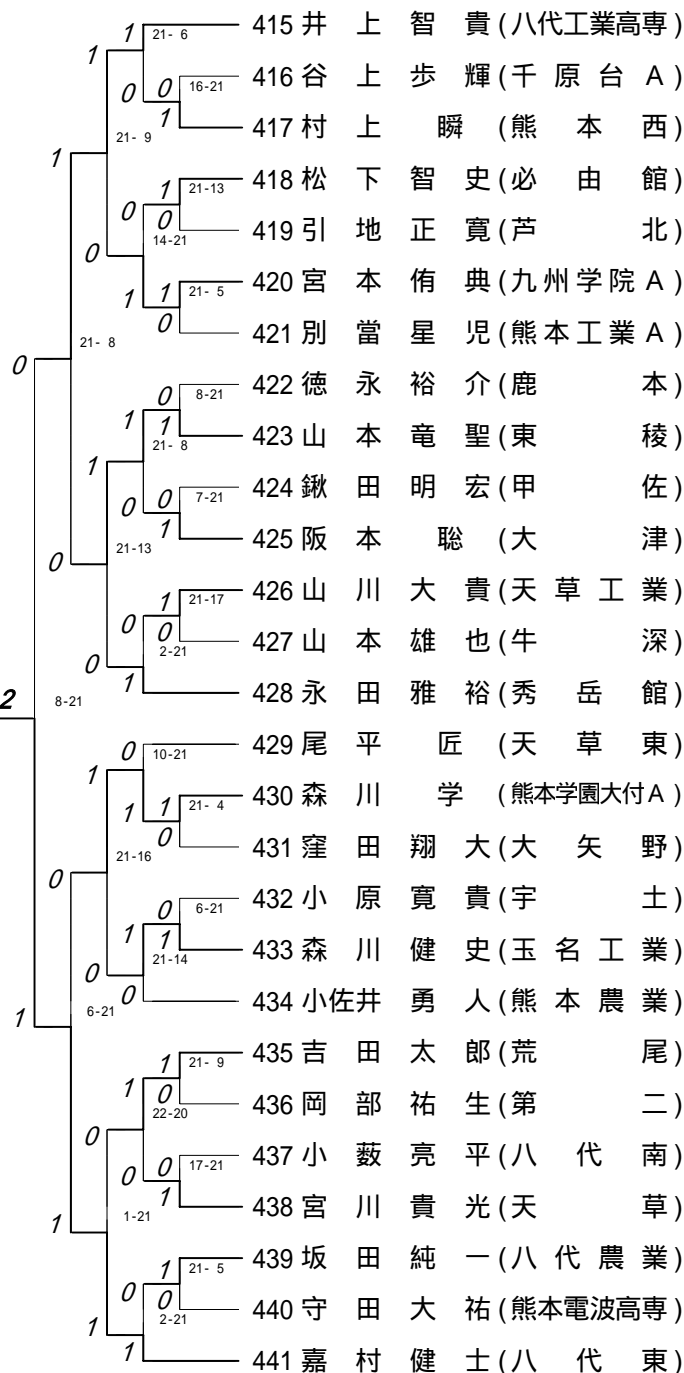
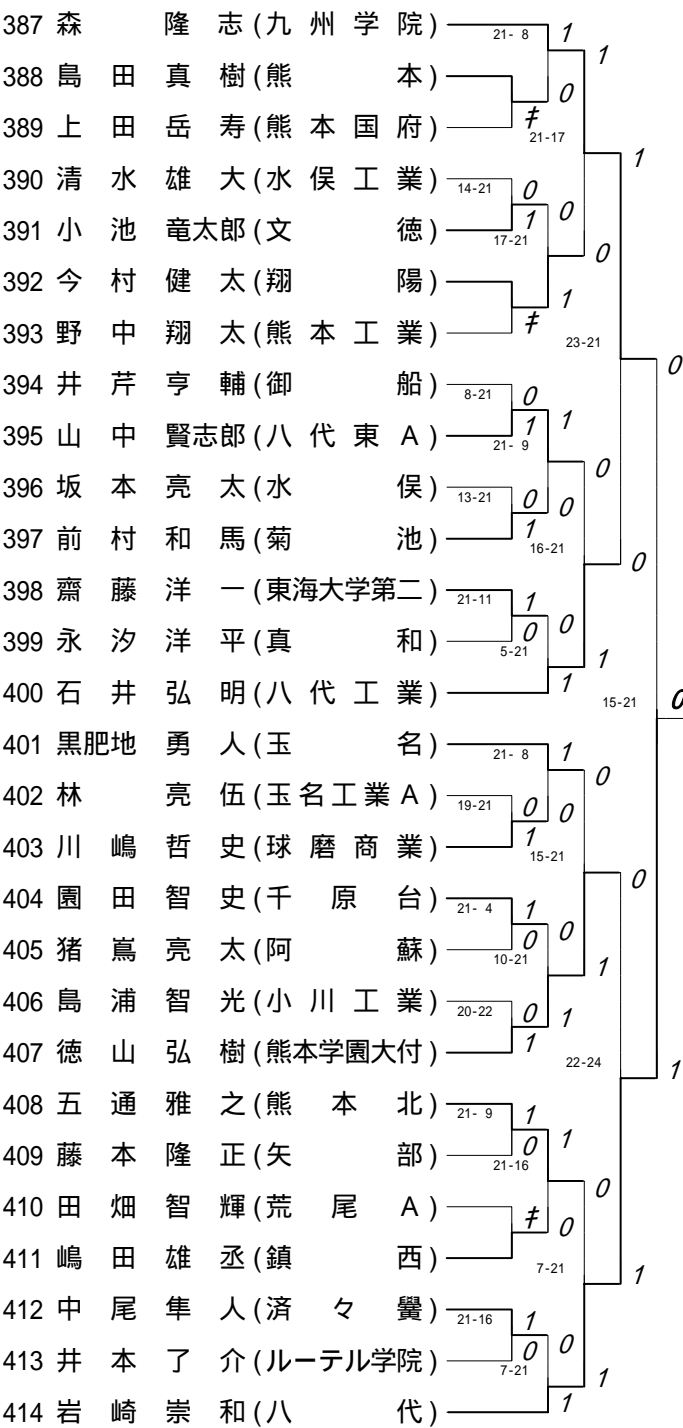

ベスト 8 順位

- 1 園 田啓 悟(2)(八代東)
- 2 嘉 村健 士(2)(八代東)
- 3 山 下泰 樹(2)(九州学院)
- 4 今給黎将 之(2)(八代東)
- 5 角 田尚太郎(2)(八代東)
- 6 大 柿亮 二(2)(熊本中央)
- 7 堀 江智 康(2)(八代東)
- 8 西 永光 輝(2)(八代東)

	勝者名(学校名)	スコア	敗者名(学校名)	回戦
1	濱岡伸介(1) (城北)	1 21 - 10 0	小園孝明(1) (矢部)	1回戦
2	谷口知治(1) (八代)	1 21 - 8 0	藤田敏宏(2) (熊本電波高専)	1回戦
3	松村拓弥(1) (荒尾)	1 21 - 19 0	福田裕也(2) (千原台A)	1回戦
4	中 篤 慶 (2) (ルーテル学院)	キケン	白川真丈(2) (真和)	1回戦
5	友尻将士(1) (球磨商業)	1 21 - 8 0	山田貴大(2) (熊本農業)	1回戦
6	安部将史(1) (済々黌)	1 21 - 7 0	山下星児(2) (第二)	1回戦
7	山城祐亮(2) (鎮西)	1 21 - 15 0	坂田涉 (2) (熊本商業)	1回戦
8	田中和毅(1) (熊本中央)	1 21 - 5 0	坂下稔樹(2) (人吉高五木分)	1回戦
9	辻 雄 大(2) (御船)	1 21 - 10 0	福田恭介(2) (八代工業)	1回戦
10	緒方 淳 (1) (熊本学園大付A)	1 21 - 5 0	中島功貴(1) (鹿本商工)	1回戦
11	和田淳志(1) (八代工業高専)	1 21 - 14 0	元田太郎(2) (必由館)	1回戦
12	工藤秀則(2) (小国)	1 21 - 14 0	川口賢剛(2) (大矢野)	1回戦
13	岩代翔吾(1) (大津)	1 22 - 20 0	川崎総一郎(1) (水俣工業)	1回戦
14	松本晋作(2) (小川工業)	1 21 - 7 0	下城琢郎(1) (文徳)	1回戦
15	堤内将至(1) (天草)	1 21 - 18 0	櫻田隼也(1) (熊本中央A)	1回戦
16	粕田将直(1) (玉名工業)	1 21 - 19 0	藤崎竜輔(2) (東稜)	1回戦
17	上妻玲 (2) (秀岳館)	1 21 - 15 0	佐々諒 (2) (菊池)	1回戦
18	吉浦祥正(1) (荒尾A)	1 21 - 9 0	西田拡平(1) (宇土)	1回戦
19	松川大記(2) (天草工業)	1 21 - 18 0	小崎裕貴(1) (水俣)	1回戦
20	岩 寄 祐 也(2) (熊本西)	キケン	星村隆太郎(2) (熊本国府)	1回戦
21	岩切昌大(2) (熊本北)	1 21 - 16 0	原田大地(1) (千原台)	1回戦
22	中村和樹(1) (牛深)	1 21 - 9 0	島田優生(2) (鹿本)	1回戦
23	川崎裕 (1) (玉名)	1 21 - 8 0	小崎法樹(2) (天草東)	1回戦
24	富永雅士(1) (済々黌)	1 21 - 14 0	森本崇佑(1) (八代南)	1回戦
25	松本貴伸(1) (熊本)	1 21 - 15 0	澤田圭介(2) (八代工業高専)	1回戦

	勝者名(学校名)	スコア	敗者名(学校名)	回戦
26	村本崇 紘(1) (荒尾)	1 21 - 7 0	山下雄 矢(1) (天草工業)	1回戦
27	藤井正 浩(2) (城北)	1 21 - 19 0	宮川貴実哉(2) (菊池)	1回戦
28	遠坂直 人(2) (芦北)	1 21 - 7 0	川邊将 規(1) (必由館)	1回戦
29	田中成 彦(2) (秀岳館)	キケン	高松俊 行(1) (熊本電波高専)	1回戦
30	中山翔 平(2) (九州学院)	1 21 - 6 0	瀨田悠 希(2) (水俣工業)	1回戦
31	山田秀 作(1) (八代)	1 21 - 3 0	堀 精 太(2) (矢部)	1回戦
32	浦田寛 行(2) (天草)	1 21 - 11 0	坂本健 太(2) (玉名)	1回戦
33	弘島世 一(2) (鎮西)	1 21 - 8 0	上原照 正(1) (熊本北A)	1回戦
34	西浦大 地(2) (小川工業)	1 21 - 4 0	岩上 裕 (1) (鹿本商工)	1回戦
35	上田涼 太(1) (熊本商業)	1 21 - 16 0	小島俊 之(2) (阿蘇)	1回戦
36	市原知 明(2) (熊本工業)	1 21 - 18 0	吉田優 太(2) (熊本農業)	1回戦
37	藤吉拓 也(1) (大津)	1 21 - 13 0	高木孝 弘(1) (翔陽)	1回戦
38	荒木勇 哉(1) (北稜)	1 21 - 11 0	阿良隆 我(2) (球磨商業)	1回戦
39	米田将 哉(2) (玉名工業)	1 22 - 20 0	笹本翌 翔(2) (鹿本)	1回戦
40	吉村 俊 (2) (熊本国府)	1 21 - 4 0	谷口龍 志(1) (人吉高五木分)	1回戦
41	峰内和 哉(1) (九州学院A)	1 21 - 9 0	永木孝 幸(2) (御船)	1回戦
42	松井政 樹(2) (東稜)	1 21 - 10 0	村田晃 一(2) (文徳)	1回戦
43	内田龍 馬(1) (熊本北)	1 21 - 10 0	中村武 蔵(1) (松橋)	1回戦
44	森田安 貴(2) (八代農業)	1 21 - 14 0	清水英 巧(2) (八代工業)	1回戦
45	橋本靖 宏(2) (水俣)	1 21 - 4 0	兵藤翔 吾(1) (天草東)	1回戦
46	矢形 亮 (2) (済々黌A)	1 21 - 18 0	岩崎大 輔(2) (宇土)	1回戦
47	田邊亮 輔(1) (東海大学第二)	1 21 - 9 0	千原正 也(2) (大矢野)	1回戦
48	本田啓 成(2) (八代工業高専)	1 21 - 18 0	角元裕 貴(1) (天草)	1回戦
49	石井克 尚(1) (宇土)	1 21 - 19 0	民本賢 司(2) (天草東)	1回戦
50	畑中彬 宏(2) (氷川)	1 22 - 20 0	藤川翔 平(2) (秀岳館)	1回戦

	勝者名(学校名)	スコア	敗者名(学校名)	回戦
51	野村将和(1) (熊本農業A)	1 21 - 18 0	飯星充浩(1) (矢部)	1回戦
52	榮永松治(1) (水俣)	1 21 - 7 0	白濱輝哉(1) (水俣工業)	1回戦
53	入学俊貴(1) (必由館)	1 21 - 6 0	金子航(1) (天草工業)	1回戦
54	西友也(2) (千原台)	1 21 - 12 0	神田優(2) (熊本国府)	1回戦
55	河野健(2) (熊本学園大付A)	1 21 - 12 0	古田泰成(2) (鹿本)	1回戦
56	田中啓太(1) (熊本北)	1 21 - 17 0	大田黒翔(1) (ルーテル学院)	1回戦
57	古閑裕也(2) (御船)	1 21 - 11 0	築地大(2) (東稜A)	1回戦
58	五丁義浩(1) (翔陽)	1 21 - 12 0	中村優太(1) (松橋)	1回戦
59	山口雄大(2) (秀岳館A)	1 21 - 14 0	富田暁(2) (熊本工業)	1回戦
60	藤本勇(2) (鎮西)	1 21 - 15 0	五通寛太郎(1) (牛深)	1回戦
61	岩下健太(2) (大津)	1 21 - 10 0	福島誠信(1) (菊池)	1回戦
62	橋本祐介(2) (球磨商業)	1 24 - 22 0	野村雄一郎(1) (八代工業高専A)	1回戦
63	山平俊樹(1) (熊本中央)	1 21 - 11 0	岩本知之(2) (八代工業)	1回戦
64	尾上宙(2) (第二)	1 21 - 15 0	宮坂飛大(2) (八代)	1回戦
65	奥村宏太(2) (東稜)	1 21 - 10 0	宮本翔太郎(1) (熊本)	1回戦
66	石橋健人(1) (文徳)	1 21 - 18 0	永田次義(1) (鹿本商工)	1回戦
67	廣岡将勝(1) (八代東A)	1 21 - 17 0	嶋田大輝(2) (東海大学第二)	1回戦
68	池田恭彰(2) (玉名)	1 21 - 3 0	山本太陽(2) (蘇陽)	1回戦
69	松本圭玄(2) (小川工業)	1 21 - 9 0	酒井崇成(1) (熊本西)	1回戦
70	古原賢(2) (芦北)	1 21 - 7 0	甲斐将大(1) (阿蘇)	1回戦
71	田河成介(2) (小川工業)	1 21 - 6 0	園田潤一(2) (氷川)	1回戦
72	川津大希(2) (熊本国府)	1 21 - 13 0	渡邊信也(2) (熊本農業)	1回戦
73	渡辺大樹(2) (熊本工業)	1 21 - 6 0	杉本章太(2) (大矢野)	1回戦
74	岩切翔平(2) (球磨商業)	1 21 - 13 0	荻裕輔(2) (千原台)	1回戦
75	白石貴一(1) (八代工業高専)	1 21 - 10 0	津賀尾雄一(2) (第二)	1回戦

	勝者名(学校名)	スコア	敗者名(学校名)	回戦
76	前澤寛仁(1) (熊本北)	1 21 - 17 0	本田昭仁(2) (北稜)	1回戦
77	前田恵佑(1) (秀岳館)	1 21 - 9 0	坂口征平(2) (八代南)	1回戦
78	本田尚也(2) (菊池)	1 21 - 2 0	西崇文(1) (湧心館)	1回戦
79	池頭俊樹(2) (真和)	1 21 - 8 0	飯尾勇也(2) (熊本商業)	1回戦
80	甲斐真隆(2) (翔陽)	1 21 - 6 0	荻弘幸(2) (大津)	1回戦
81	寒川健志(2) (水俣)	1 21 - 6 0	甲斐雄樹(1) (阿蘇)	1回戦
82	作田大志(2) (八代農業)	1 21 - 11 0	古川将太(2) (熊本電波高専)	1回戦
83	新川佳徳(2) (天草)	1 21 - 5 0	嶋津健太(1) (ルーテル学院)	1回戦
84	本多翔(2) (天草東)	1 21 - 14 0	高田昇(2) (宇土)	1回戦
85	二宮涼(2) (熊本)	1 21 - 5 0	上野裕太郎(1) (御船A)	1回戦
86	末廣公成(1) (八代東A)	1 21 - 15 0	中村友行(1) (芦北)	1回戦
87	中山晃輔(1) (玉名)	1 21 - 11 0	長田光作(2) (牛深)	1回戦
88	後藤誠道(2) (鹿本)	1 21 - 7 0	坂崎勇樹(2) (水俣工業)	1回戦
89	田口栄作(1) (荒尾)	1 21 - 13 0	大関一誠(2) (熊本西)	1回戦
90	森口良二(2) (八代農業)	1 21 - 18 0	城上利弥(1) (文徳)	1回戦
91	田中健一(2) (八代工業)	1 21 - 10 0	大林良平(1) (矢部)	1回戦
92	福田智裕(2) (八代)	1 21 - 12 0	規矩大誠(2) (済々黌)	1回戦
93	荒牧慧(1) (玉名工業)	キケン	住永裕太(1) (御船)	1回戦
94	藤原康一郎(2) (大津)	キケン	田寄一生(2) (大矢野)	1回戦
95	鬼塚遼太郎(2) (水俣)	1 21 - 14 0	吉田壮宏(2) (宇土)	1回戦
96	古東翼(2) (蘇陽)	キケン	平野貴徳(2) (鹿本商工)	1回戦
97	藺田将貴(2) (第二)	1 21 - 12 0	柿山翔一(1) (熊本)	1回戦
98	小平泰輔(2) (熊本商業)	1 21 - 19 0	杉本稜(1) (御船A)	1回戦
99	高木勇輔(1) (玉名工業)	1 21 - 8 0	森一馬(1) (済々黌)	1回戦
100	立場大輔(2) (秀岳館)	1 21 - 19 0	嶋田祐也(1) (玉名)	1回戦

	勝者名(学校名)	スコア	敗者名(学校名)	回戦
101	南 優 介(2) (鎮西)	1 21 - 14 0	大 橋 達 也(1) (天草)	1回戦
102	山 口 公 広(1) (八代南)	1 21 - 19 0	緒 方 悠 哉(2) (東稜)	1回戦
103	福 島 海 樹(1) (熊本農業)	1 21 - 14 0	迫 田 晃 (2) (熊本電波高専)	1回戦
104	北 里 功之介(2) (小国)	1 21 - 5 0	山 野 吏 央(1) (八代工業)	1回戦
105	村 上 元 気(2) (千原台)	1 21 - 12 0	下 田 翔 征(1) (矢部)	1回戦
106	荒 平 友 之(1) (八代工業高専)	1 21 - 6 0	田 熊 聡 (1) (松橋)	1回戦
107	芝 原 冬 馬(2) (荒尾)	1 21 - 4 0	笠 原 大 和(1) (翔陽)	1回戦
108	井 主 雄 己(1) (熊本西)	1 21 - 6 0	佐々木 孝 (2) (ルーテル学院)	1回戦
109	田 尻 大 貴(1) (湧心館)	1 21 - 19 0	島 川 祐 貴(2) (熊本工業)	1回戦
110	植 田 直 人(1) (牛深)	1 21 - 8 0	吉 川 翔 英(2) (氷川)	1回戦
111	田 中 大 介(2) (天草工業)	1 21 - 18 0	河 野 敏 道(2) (菊池)	1回戦
112	大 濱 大 裕(2) (熊本中央)	1 21 - 8 0	益 田 貴 雄(2) (球磨商業)	1回戦
113	鎌 農 隼 人(2) (必由館)	1 21 - 9 0	下 口 竜 馬(1) (城北)	1回戦
114	江 藤 拓 弥(2) (鹿本)	1 21 - 8 0	松 下 正 太(2) (天草東)	1回戦
115	松 山 洋 (2) (八代)	1 21 - 4 0	紫 垣 貴 寛(1) (文徳)	1回戦
116	八 木 梢 (2) (東海大学第二)	1 21 - 4 0	河 津 京 典(1) (阿蘇)	1回戦
117	山 下 修 平(2) (芦北)	1 21 - 17 0	中 尾 洋 輔(2) (熊本北A)	1回戦
118	西 一 馬(1) (熊本工業)	1 21 - 18 0	鬼 塚 崇 (2) (天草)	1回戦
119	金 丸 洋 平(2) (熊本電波高専)	1 21 - 13 0	竹 田 真 伸(1) (水俣工業)	1回戦
120	松 下 良 介(2) (必由館)	1 21 - 12 0	福 田 翔 (2) (天草東)	1回戦
121	原 正 (2) (荒尾A)	1 21 - 6 0	岩 本 士 恭(1) (水俣)	1回戦
122	小 島 靖 人(1) (東海大学第二)	1 21 - 9 0	木 口 雅 貴(2) (天草工業)	1回戦
123	松 島 賢 児(1) (千原台)	1 21 - 19 0	野 村 大 輔(2) (八代)	1回戦
124	森 本 優 作(2) (八代東A)	1 21 - 19 0	西 川 直 道(1) (玉名工業)	1回戦
125	串 山 拓 也(1) (小川工業)	1 21 - 8 0	貞 松 淳 紀(2) (八代工業高専)	1回戦

	勝者名(学校名)	スコア		敗者名(学校名)	回戦
126	北原侑政(2) (東稜)		キケン	梅橋宏典(1) (翔陽)	1回戦
127	増本崇人(2) (熊本)	1	21 - 7	0 荒川隆光(1) (大矢野)	1回戦
128	池本将規(1) (八代南)	1	21 - 7	0 東宗太(1) (熊本農業A)	1回戦
129	木田剛大(1) (八代工業)	1	21 - 7	0 中村潤弥(2) (鹿本)	1回戦
130	梅田修平(2) (熊本農業)	1	21 - 19	0 江藤源起(2) (阿蘇)	1回戦
131	荒崎翔太(2) (鎮西)	1	21 - 18	0 番場啓(2) (熊本北)	1回戦
132	小原史弥(1) (熊本中央A)	1	21 - 4	0 井元信吾(1) (大津)	1回戦
133	塩平大輔(2) (御船)	1	21 - 10	0 篠原元貴(1) (熊本国府)	1回戦
134	栗津成(1) (熊本西)	1	21 - 17	0 藤崎栄(2) (第二)	1回戦
135	中島淳(2) (荒尾)	1	21 - 12	0 木野奨真(2) (北稜)	1回戦
136	中川優馬(1) (八代A)	1	21 - 6	0 横峯太(1) (球磨商業)	1回戦
137	橋口直弥(2) (鹿本商工)	1	21 - 12	0 山崎成樹(2) (牛深)	1回戦
138	上田凌(1) (玉名)	1	21 - 16	0 上野由博(1) (城北)	1回戦
139	藤本祐紀(2) (秀岳館)	1	21 - 9	0 牧野朝日(2) (済々黌)	1回戦
140	清永康太(2) (熊本農業)	1	21 - 8	0 西山昂範(2) (東稜)	1回戦
141	村田遼(2) (済々黌A)	1	21 - 19	0 村田浩一郎(2) (芦北)	1回戦
142	和田悠佑(2) (八代)	1	21 - 14	0 三川裕太(2) (小川工業)	1回戦
143	長松広弥(1) (九州学院A)	1	21 - 12	0 簗田和樹(2) (玉名)	1回戦
144	竹崎敏之(1) (鹿本商工)	1	21 - 10	0 東坂英和(2) (鎮西)	1回戦
145	鳥栖英令(2) (熊本工業)	1	21 - 9	0 川端徹(1) (天草工業)	1回戦
146	今村隆聖(2) (翔陽)	1	21 - 8	0 林真司(1) (八代工業)	1回戦
147	高木佑輔(1) (熊本学園大付A)		キケン	鶴田辰也(1) (東海大学第二)	1回戦
148	成松聖也(1) (文徳)	1	21 - 14	0 山本較紀(1) (人吉高五木分)	1回戦
149	山内崇弘(2) (熊本商業)	1	21 - 19	0 永濱達彦(1) (天草東)	1回戦
150	中村竣亮(1) (宇土)		キケン	渡邊竜也(1) (御船)	1回戦

	勝者名(学校名)	スコア	敗者名(学校名)	回戦
151	北崎悦男(2) (千原台)	1 21 - 6 0	下川雄太郎(1) (菊池)	1回戦
152	立山隆法(1) (玉名工業)	1 21 - 11 0	寺田祐太郎(1) (八代工業A)	1回戦
153	牛嶋竜太郎(2) (八代工業高専)	1 21 - 10 0	山口雄大(2) (阿蘇)	1回戦
154	小波央(2) (熊本)	1 21 - 16 0	奥園翔太(1) (荒尾)	1回戦
155	酒井勝広(2) (大矢野)	1 21 - 14 0	伊藤駿太(2) (水俣工業)	1回戦
156	田中佑輔(2) (八代東)	1 21 - 9 0	山本和志(2) (第二)	1回戦
157	松田凌(1) (玉名A)	1 21 - 11 0	脇崎秀一(1) (牛深)	1回戦
158	富田真司(2) (済々黌)	1 21 - 3 0	林直宏(1) (矢部)	1回戦
159	早道勇志(2) (九州学院)	1 21 - 10 0	瀬口聡史(2) (真和)	1回戦
160	坂本勇太(2) (熊本国府)	1 21 - 10 0	長谷川郁弥(2) (必由館)	1回戦
161	宮崎亮平(2) (鹿本A)		鍋田啓司(1) (熊本電波高専)	1回戦
162	宮本弘太(1) (熊本北)	1 21 - 15 0	守田康朗(1) (熊本西)	1回戦
163	島田真樹(1) (熊本)		上田岳寿(2) (熊本国府)	1回戦
164	小池竜太郎(1) (文徳)	1 21 - 14 0	清水雄大(1) (水俣工業)	1回戦
165	今村健太(2) (翔陽)		野中翔太(2) (熊本工業)	1回戦
166	山中賢志郎(1) (八代東A)	1 21 - 8 0	井芹亨輔(2) (御船)	1回戦
167	前村和馬(2) (菊池)	1 21 - 13 0	坂本亮太(2) (水俣)	1回戦
168	齋藤洋一(2) (東海大学第二)	1 21 - 11 0	永汐洋平(2) (真和)	1回戦
169	川嶋哲史(1) (球磨商業)	1 21 - 19 0	林亮伍(2) (玉名工業A)	1回戦
170	園田智史(1) (千原台)	1 21 - 4 0	猪嶋亮太(1) (阿蘇)	1回戦
171	徳山弘樹(1) (熊本学園大付)	1 22 - 20 0	島浦智光(1) (小川工業)	1回戦
172	五通雅之(1) (熊本北)	1 21 - 9 0	藤本隆正(1) (矢部)	1回戦
173	嶋田雄丞(2) (鎮西)		田畑智輝(1) (荒尾A)	1回戦
174	中尾隼人(2) (済々黌)	1 21 - 16 0	井本了介(1) (ルーテル学院)	1回戦
175	村上瞬(2) (熊本西)	1 21 - 16 0	谷上歩輝(1) (千原台A)	1回戦

	勝者名(学校名)	スコア	敗者名(学校名)	回戦
176	松下智史(2) (必由館)	1 21 - 13 0	引地正寛(1) (芦北)	1回戦
177	宮本侑典(1) (九州学院A)	1 21 - 5 0	別當星児(2) (熊本工業A)	1回戦
178	山本竜聖(2) (東稜)	1 21 - 8 0	徳永裕介(2) (鹿本)	1回戦
179	阪本聡(2) (大津)	1 21 - 7 0	鎌田明宏(1) (甲佐)	1回戦
180	山川大貴(2) (天草工業)	1 21 - 17 0	山本雄也(1) (牛深)	1回戦
181	森川学(1) (熊本学園大付A)	1 21 - 4 0	窪田翔大(2) (大矢野)	1回戦
182	森川健史(1) (玉名工業)	1 21 - 6 0	小原寛貴(2) (宇土)	1回戦
183	吉田太郎(1) (荒尾)	1 21 - 9 0	岡部祐生(2) (第二)	1回戦
184	宮川貴光(2) (天草)	1 21 - 17 0	小薮亮平(1) (八代南)	1回戦
185	坂田純一(2) (八代農業)	1 21 - 5 0	守田大祐(1) (熊本電波高専)	1回戦
186	園田啓悟(2) (八代東)	1 21 - 2 0	濱岡伸介(1) (城北)	2回戦
187	谷口知治(1) (八代)	1 21 - 3 0	松村拓弥(1) (荒尾)	2回戦
188	上野公敬(2) (東海大学第二)	1 21 - 2 0	中嶋慶(2) (ルーテル学院)	2回戦
189	篠田賢人(2) (熊本工業)	1 21 - 8 0	友尻将士(1) (球磨商業)	2回戦
190	近藤伸建(2) (翔陽)	1 21 - 18 0	安部将史(1) (済々黌)	2回戦
191	田中和毅(1) (熊本中央)	1 21 - 4 0	山城祐亮(2) (鎮西)	2回戦
192	緒方淳(1) (熊本学園大付A)	1 21 - 7 0	辻雄大(2) (御船)	2回戦
193	橋口淳一(1) (八代南)	1 21 - 3 0	和田淳志(1) (八代工業高専)	2回戦
194	村上聖悟(1) (熊本学園大付)	1 21 - 10 0	工藤秀則(2) (小国)	2回戦
195	松本晋作(2) (小川工業)	1 21 - 8 0	岩代翔吾(1) (大津)	2回戦
196	堤内将至(1) (天草)	1 21 - 13 0	粕田将直(1) (玉名工業)	2回戦
197	上妻玲(2) (秀岳館)	1 21 - 15 0	中嶋飛翔(2) (阿蘇)	2回戦
198	西村啓(2) (熊本)	1 21 - 8 0	吉浦祥正(1) (荒尾A)	2回戦
199	岩寄祐也(2) (熊本西)	1 21 - 13 0	松川大記(2) (天草工業)	2回戦
200	岩切昌大(2) (熊本北)	1 21 - 11 0	中村和樹(1) (牛深)	2回戦

	勝者名(学校名)	スコア	敗者名(学校名)	回戦
201	堀川 祐生(2) (九州学院)	1 21 - 16 0	川崎 裕 (1) (玉名)	2回戦
202	角田 尚太郎(2) (八代東)	1 21 - 8 0	富永 雅士(1) (済々黌)	2回戦
203	村本 崇紘(1) (荒尾)	1 21 - 18 0	松本 貴伸(1) (熊本)	2回戦
204	遠坂 直人(2) (芦北)	1 24 - 22 0	藤井 正浩(2) (城北)	2回戦
205	西郷 幸成(2) (熊本西)	1 21 - 18 0	田中 成彦(2) (秀岳館)	2回戦
206	中山 翔平(2) (九州学院)	1 21 - 14 0	熊川 翔 (2) (第二)	2回戦
207	山田 秀作(1) (八代)	1 21 - 2 0	浦田 寛行(2) (天草)	2回戦
208	弘島 世一(2) (鎮西)	1 21 - 17 0	西浦 大地(2) (小川工業)	2回戦
209	木村 拓也(2) (熊本中央)	1 21 - 5 0	上田 涼太(1) (熊本商業)	2回戦
210	井上 謙一郎(1) (八代東A)	1 21 - 7 0	市原 知明(2) (熊本工業)	2回戦
211	荒木 勇哉(1) (北稜)	1 21 - 14 0	藤吉 拓也(1) (大津)	2回戦
212	吉村 俊 (2) (熊本国府)	1 21 - 16 0	米田 将哉(2) (玉名工業)	2回戦
213	峰内 和哉(1) (九州学院A)	1 21 - 8 0	浦崎 慎太郎(2) (牛深)	2回戦
214	松井 政樹(2) (東稜)	1 21 - 4 0	山田 翔太郎(2) (千原台)	2回戦
215	内田 龍馬(1) (熊本北)	1 21 - 11 0	森田 安貴(2) (八代農業)	2回戦
216	橋本 靖宏(2) (水俣)	1 21 - 16 0	矢形 亮 (2) (済々黌A)	2回戦
217	島田 武 (1) (熊本学園大付)	1 21 - 10 0	田邊 亮輔(1) (東海大学第二)	2回戦
218	今給黎 将之(2) (八代東)	1 21 - 3 0	本田 啓成(2) (八代工業高専)	2回戦
219	畑中 彬宏(2) (氷川)	1 21 - 5 0	石井 克尚(1) (宇土)	2回戦
220	藤本 智久(2) (熊本商業)	1 21 - 8 0	野村 将和(1) (熊本農業A)	2回戦
221	田中 駿大(2) (済々黌)	1 21 - 10 0	榮永 松治(1) (水俣)	2回戦
222	入学 俊貴(1) (必由館)	1 21 - 8 0	小崎 博和(2) (大矢野)	2回戦
223	西 友也(2) (千原台)	1 21 - 14 0	河野 健 (2) (熊本学園大付A)	2回戦
224	古閑 裕也(2) (御船)	1 21 - 19 0	田中 啓太(1) (熊本北)	2回戦
225	鍛冶尾 毅 (2) (荒尾)	1 21 - 5 0	五丁 義浩(1) (翔陽)	2回戦

	勝者名(学校名)	スコア	敗者名(学校名)	回戦
226	吉村卓也(2) (熊本学園大付)	1 21 - 6 0	山口雄大(2) (秀岳館A)	2回戦
227	藤本勇(2) (鎮西)	1 21 - 7 0	岩下健太(2) (大津)	2回戦
228	山平俊樹(1) (熊本中央)	1 21 - 6 0	橋本祐介(2) (球磨商業)	2回戦
229	青木大成(2) (熊本電波高専)	1 21 - 15 0	尾上宙(2) (第二)	2回戦
230	奥村宏太(2) (東稜)	1 21 - 18 0	松野大介(2) (玉名工業)	2回戦
231	廣岡将勝(1) (八代東A)	1 21 - 7 0	石橋健人(1) (文徳)	2回戦
232	松本圭玄(2) (小川工業)	1 21 - 11 0	池田恭彰(2) (玉名)	2回戦
233	米村信了(2) (九州学院)	1 21 - 7 0	古原賢(2) (芦北)	2回戦
234	西永光輝(2) (八代東)	1 21 - 3 0	田河成介(2) (小川工業)	2回戦
235	渡辺大樹(2) (熊本工業)	1 21 - 14 0	川津大希(2) (熊本国府)	2回戦
236	白石貴一(1) (八代工業高専)	1 21 - 12 0	岩切翔平(2) (球磨商業)	2回戦
237	前澤寛仁(1) (熊本北)	1 21 - 16 0	福井正己(2) (天草工業)	2回戦
238	村田理人(2) (必由館)	1 21 - 8 0	前田恵佑(1) (秀岳館)	2回戦
239	池頭俊樹(2) (真和)	1 21 - 11 0	本田尚也(2) (菊池)	2回戦
240	甲斐真隆(2) (翔陽)	1 21 - 3 0	寒川健志(2) (水俣)	2回戦
241	中島雄大(2) (熊本中央)	1 21 - 0 0	作田大志(2) (八代農業)	2回戦
242	前田達哉(1) (九州学院)	1 21 - 13 0	新川佳徳(2) (天草)	2回戦
243	二宮涼(2) (熊本)	1 21 - 6 0	本多翔(2) (天草東)	2回戦
244	末廣公成(1) (八代東A)	1 21 - 4 0	中山晃輔(1) (玉名)	2回戦
245	田尻皓生(2) (鎮西)	1 21 - 18 0	後藤誠道(2) (鹿本)	2回戦
246	前田宏幸(2) (東稜)	1 21 - 18 0	田口栄作(1) (荒尾)	2回戦
247	森口良二(2) (八代農業)	1 21 - 18 0	緒方大地(2) (鹿本商工)	2回戦
248	福田智裕(2) (八代)	1 21 - 5 0	田中健一(2) (八代工業)	2回戦
249	宮本樹希(1) (熊本学園大付)	1 21 - 7 0	荒牧慧(1) (玉名工業)	2回戦
250	山下泰樹(2) (九州学院)	1 21 - 1 0	藤原康一郎(2) (大津)	2回戦

	勝者名(学校名)	スコア	敗者名(学校名)	回戦
251	鬼塚 遼太郎(2) (水俣)	1 21 - 5 0	古東 翼(2) (蘇陽)	2回戦
252	小田 筍里(2) (芦北)	1 21 - 19 0	藺田 将貴(2) (第二)	2回戦
253	小平 泰輔(2) (熊本商業)	1 23 - 21 0	吉海 康平(2) (水俣工業)	2回戦
254	岩岡 駿(2) (小川工業)	1 21 - 18 0	高木 勇輔(1) (玉名工業)	2回戦
255	南 優介(2) (鎮西)	1 21 - 11 0	立場 大輔(2) (秀岳館)	2回戦
256	山口 公広(1) (八代南)	1 21 - 16 0	福島 海樹(1) (熊本農業)	2回戦
257	本村 翔(1) (熊本北)	1 21 - 3 0	北里 功之介(2) (小国)	2回戦
258	久保 翔平(1) (熊本学園大付)	1 21 - 8 0	村上 元気(2) (千原台)	2回戦
259	荒平 友之(1) (八代工業高専)	1 21 - 14 0	芝原 冬馬(2) (荒尾)	2回戦
260	井主 雄己(1) (熊本西)	1 21 - 15 0	田尻 大貴(1) (湧心館)	2回戦
261	上野 裕太(2) (御船)	1 21 - 5 0	植田 直人(1) (牛深)	2回戦
262	刀根 伊織(2) (熊本国府)	1 21 - 10 0	田中大 介(2) (天草工業)	2回戦
263	鎌 農隼人(2) (必由館)	1 21 - 14 0	大濱 大裕(2) (熊本中央)	2回戦
264	松山 洋(2) (八代)	1 21 - 14 0	江藤 拓弥(2) (鹿本)	2回戦
265	島崎 泰裕(2) (八代東)	1 21 - 10 0	八木 梢(2) (東海大学第二)	2回戦
266	長田 真治(1) (熊本学園大付)	1 21 - 6 0	山下 修平(2) (芦北)	2回戦
267	西 一馬(1) (熊本工業)	1 21 - 8 0	金丸 洋平(2) (熊本電波高専)	2回戦
268	原 正(2) (荒尾A)	1 21 - 14 0	松下 良介(2) (必由館)	2回戦
269	福永 雄大(2) (文徳)	1 21 - 18 0	小島 靖人(1) (東海大学第二)	2回戦
270	西山 賢成(2) (矢部)	1 21 - 13 0	松島 賢児(1) (千原台)	2回戦
271	森本 優作(2) (八代東A)	1 21 - 17 0	串山 拓也(1) (小川工業)	2回戦
272	北原 侑政(2) (東稜)	1 21 - 19 0	増本 崇人(2) (熊本)	2回戦
273	山田 貴大(2) (熊本中央)	1 21 - 6 0	池本 将規(1) (八代南)	2回戦
274	横溝 一步(2) (九州学院)	1 21 - 9 0	木田 剛大(1) (八代工業)	2回戦
275	荒崎 翔太(2) (鎮西)	1 21 - 8 0	梅田 修平(2) (熊本農業)	2回戦

	勝者名(学校名)	スコア	敗者名(学校名)	回戦
276	小原史弥(1) (熊本中央A)	1 21 - 12 0	塩平大輔(2) (御船)	2回戦
277	松川羅雄(2) (菊池)	1 21 - 18 0	粟津成(1) (熊本西)	2回戦
278	中島淳(2) (荒尾)	1 21 - 19 0	内村陽介(2) (宇土)	2回戦
279	門畑佑馬(2) (ルーテル学院)	1 21 - 14 0	中川優馬(1) (八代A)	2回戦
280	上田凌(1) (玉名)	1 21 - 9 0	橋口直弥(2) (鹿本商工)	2回戦
281	堀江智康(2) (八代東)	1 21 - 3 0	藤本祐紀(2) (秀岳館)	2回戦
282	岩崎龍馬(1) (八代東A)	1 21 - 7 0	清永康太(2) (熊本農業)	2回戦
283	和田悠佑(2) (八代)	1 21 - 12 0	村田遼(2) (済々黌A)	2回戦
284	長松広弥(1) (九州学院A)	1 21 - 13 0	吉田健太郎(2) (秀岳館)	2回戦
285	樋口雄亮(2) (大津)	1 21 - 18 0	竹崎敏之(1) (鹿本商工)	2回戦
286	鳥栖英令(2) (熊本工業)	1 21 - 18 0	梅下元棋(2) (水俣)	2回戦
287	高木佑輔(1) (熊本学園大付A)	1 21 - 13 0	今村隆聖(2) (翔陽)	2回戦
288	山内崇弘(2) (熊本商業)	1 21 - 17 0	成松聖也(1) (文徳)	2回戦
289	廣田赳士(2) (鹿本)	1 21 - 4 0	中村竣亮(1) (宇土)	2回戦
290	町田真吾(2) (熊本学園大付)	1 21 - 9 0	北崎悦男(2) (千原台)	2回戦
291	立山隆法(1) (玉名工業)	1 21 - 4 0	牛嶋竜太郎(2) (八代工業高専)	2回戦
292	小波央(2) (熊本)	1 21 - 13 0	酒井勝広(2) (大矢野)	2回戦
293	田中佑輔(2) (八代東)	1 21 - 6 0	崎元太志(2) (天草)	2回戦
294	松田凌(1) (玉名A)	1 21 - 16 0	槻木龍矢(2) (球磨商業)	2回戦
295	早道勇志(2) (九州学院)	1 21 - 10 0	富田真司(2) (済々黌)	2回戦
296	宮崎亮平(2) (鹿本A)	1 21 - 12 0	坂本勇太(2) (熊本国府)	2回戦
297	大柿亮二(2) (熊本中央)	1 21 - 9 0	宮本弘太(1) (熊本北)	2回戦
298	森隆志(1) (九州学院)	1 21 - 8 0	島田真樹(1) (熊本)	2回戦
299	今村健太(2) (翔陽)	1 21 - 17 0	小池竜太郎(1) (文徳)	2回戦
300	山中賢志郎(1) (八代東A)	1 21 - 9 0	前村和馬(2) (菊池)	2回戦

	勝者名(学校名)	スコア	敗者名(学校名)	回戦
301	石井 弘明(1) (八代工業)	1 21 - 5 0	齋藤 洋一(2) (東海大学第二)	2回戦
302	黒肥地 勇人(2) (玉名)	1 21 - 8 0	川嶋 哲史(1) (球磨商業)	2回戦
303	徳山 弘樹(1) (熊本学園大付)	1 21 - 10 0	園田 智史(1) (千原台)	2回戦
304	五通 雅之(1) (熊本北)	1 21 - 16 0	嶋田 雄丞(2) (鎮西)	2回戦
305	岩崎 崇和(2) (八代)	1 21 - 7 0	中尾 隼人(2) (済々黌)	2回戦
306	井上 智貴(2) (八代工業高専)	1 21 - 6 0	村上 瞬(2) (熊本西)	2回戦
307	宮本 侑典(1) (九州学院A)	1 21 - 14 0	松下 智史(2) (必由館)	2回戦
308	山本 竜聖(2) (東稜)	1 21 - 8 0	阪本 聡(2) (大津)	2回戦
309	永田 雅裕(2) (秀岳館)	1 21 - 2 0	山川 大貴(2) (天草工業)	2回戦
310	森川 学(1) (熊本学園大付A)	1 21 - 10 0	尾平 匠(2) (天草東)	2回戦
311	森川 健史(1) (玉名工業)	1 21 - 14 0	小佐井 勇人(1) (熊本農業)	2回戦
312	吉田 太郎(1) (荒尾)	1 22 - 20 0	宮川 貴光(2) (天草)	2回戦
313	嘉村 健士(2) (八代東)	1 21 - 2 0	坂田 純一(2) (八代農業)	2回戦
314	園田 啓悟(2) (八代東)	1 21 - 2 0	谷口 知治(1) (八代)	3回戦
315	篠田 賢人(2) (熊本工業)	1 21 - 16 0	上野 公敬(2) (東海大学第二)	3回戦
316	近藤 伸建(2) (翔陽)	1 21 - 15 0	田中和 毅(1) (熊本中央)	3回戦
317	橋口 淳一(1) (八代南)	1 21 - 17 0	緒方 淳(1) (熊本学園大付A)	3回戦
318	村上 聖悟(1) (熊本学園大付)	1 21 - 17 0	松本 晋作(2) (小川工業)	3回戦
319	上妻 玲(2) (秀岳館)	1 21 - 9 0	堤内 将至(1) (天草)	3回戦
320	西村 啓(2) (熊本)	1 21 - 10 0	岩崎 祐也(2) (熊本西)	3回戦
321	堀川 祐生(2) (九州学院)	1 21 - 7 0	岩切 昌大(2) (熊本北)	3回戦
322	角田 尚太郎(2) (八代東)	1 21 - 7 0	村本 崇紘(1) (荒尾)	3回戦
323	西郷 幸成(2) (熊本西)	1 21 - 15 0	遠坂 直人(2) (芦北)	3回戦
324	山田 秀作(1) (八代)	1 21 - 14 0	中山 翔平(2) (九州学院)	3回戦
325	木村 拓也(2) (熊本中央)	1 21 - 8 0	弘島 世一(2) (鎮西)	3回戦

	勝者名(学校名)	スコア	敗者名(学校名)	回戦
326	井上謙一郎(1) (八代東A)	1 21 - 4 0	荒木勇哉(1) (北稜)	3回戦
327	峰内和哉(1) (九州学院A)	1 21 - 16 0	吉村俊(2) (熊本国府)	3回戦
328	松井政樹(2) (東稜)	1 21 - 15 0	内田龍馬(1) (熊本北)	3回戦
329	島田武(1) (熊本学園大付)	1 21 - 6 0	橋本靖宏(2) (水俣)	3回戦
330	今給黎将之(2) (八代東)	1 21 - 6 0	畑中彬宏(2) (氷川)	3回戦
331	田中駿大(2) (済々黌)	1 21 - 13 0	藤本智久(2) (熊本商業)	3回戦
332	西友也(2) (千原台)	1 21 - 18 0	入学俊貴(1) (必由館)	3回戦
333	鍛冶尾毅(2) (荒尾)	1 21 - 14 0	古閑裕也(2) (御船)	3回戦
334	吉村卓也(2) (熊本学園大付)	1 21 - 11 0	藤本勇(2) (鎮西)	3回戦
335	青木大成(2) (熊本電波高専)	1 21 - 19 0	山平俊樹(1) (熊本中央)	3回戦
336	廣岡将勝(1) (八代東A)	1 21 - 16 0	奥村宏太(2) (東稜)	3回戦
337	米村信了(2) (九州学院)	1 21 - 14 0	松本圭玄(2) (小川工業)	3回戦
338	西永光輝(2) (八代東)	1 21 - 0 0	渡辺大樹(2) (熊本工業)	3回戦
339	白石貴一(1) (八代工業高専)	1 21 - 9 0	前澤寛仁(1) (熊本北)	3回戦
340	村田理人(2) (必由館)	1 22 - 20 0	池頭俊樹(2) (真和)	3回戦
341	中島雄大(2) (熊本中央)	1 21 - 12 0	甲斐真隆(2) (翔陽)	3回戦
342	前田達哉(1) (九州学院)	1 21 - 13 0	二宮涼(2) (熊本)	3回戦
343	田尻皓生(2) (鎮西)	1 22 - 20 0	末廣公成(1) (八代東A)	3回戦
344	前田宏幸(2) (東稜)	1 21 - 7 0	森口良二(2) (八代農業)	3回戦
345	宮本樹希(1) (熊本学園大付)	1 21 - 11 0	福田智裕(2) (八代)	3回戦
346	山下泰樹(2) (九州学院)	1 21 - 1 0	鬼塚遼太郎(2) (水俣)	3回戦
347	小田筍里(2) (芦北)	1 21 - 8 0	小平泰輔(2) (熊本商業)	3回戦
348	岩岡駿(2) (小川工業)	1 21 - 5 0	南優介(2) (鎮西)	3回戦
349	本村翔(1) (熊本北)	1 21 - 6 0	山口公広(1) (八代南)	3回戦
350	久保翔平(1) (熊本学園大付)	1 21 - 8 0	荒平友之(1) (八代工業高専)	3回戦

	勝者名(学校名)	スコア	敗者名(学校名)	回戦
351	上野裕太(2) (御船)	1 21 - 18	0 井主雄己(1) (熊本西)	3回戦
352	鎌農隼人(2) (必由館)	1 21 - 16	0 刀根伊織(2) (熊本国府)	3回戦
353	島崎泰裕(2) (八代東)	1 21 - 11	0 松山洋(2) (八代)	3回戦
354	長田真治(1) (熊本学園大付)	1 21 - 2	0 西一馬(1) (熊本工業)	3回戦
355	福永雄大(2) (文徳)	1 21 - 18	0 原正(2) (荒尾A)	3回戦
356	森本優作(2) (八代東A)	1 21 - 11	0 西山賢成(2) (矢部)	3回戦
357	山田貴大(2) (熊本中央)	1 21 - 8	0 北原侑政(2) (東稜)	3回戦
358	横溝一步(2) (九州学院)	1 21 - 10	0 荒崎翔太(2) (鎮西)	3回戦
359	松川羅雄(2) (菊池)	1 21 - 18	0 小原史弥(1) (熊本中央A)	3回戦
360	門畑佑馬(2) (ルーテル学院)	1 21 - 18	0 中島淳(2) (荒尾)	3回戦
361	堀江智康(2) (八代東)	1 21 - 4	0 上田凌(1) (玉名)	3回戦
362	岩崎龍馬(1) (八代東A)	1 21 - 10	0 和田悠佑(2) (八代)	3回戦
363	長松広弥(1) (九州学院A)	1 21 - 7	0 樋口雄亮(2) (大津)	3回戦
364	高木佑輔(1) (熊本学園大付A)	1 21 - 15	0 鳥栖英令(2) (熊本工業)	3回戦
365	廣田赳士(2) (鹿本)	1 21 - 5	0 山内崇弘(2) (熊本商業)	3回戦
366	町田真吾(2) (熊本学園大付)	1 21 - 7	0 立山隆法(1) (玉名工業)	3回戦
367	田中佑輔(2) (八代東)	1 21 - 6	0 小波央(2) (熊本)	3回戦
368	早道勇志(2) (九州学院)	1 21 - 13	0 松田凌(1) (玉名A)	3回戦
369	大柿亮二(2) (熊本中央)	1 21 - 4	0 宮崎亮平(2) (鹿本A)	3回戦
370	森隆志(1) (九州学院)	1 21 - 17	0 今村健太(2) (翔陽)	3回戦
371	石井弘明(1) (八代工業)	1 21 - 16	0 山中賢志郎(1) (八代東A)	3回戦
372	徳山弘樹(1) (熊本学園大付)	1 21 - 15	0 黒肥地勇人(2) (玉名)	3回戦
373	岩崎崇和(2) (八代)	1 21 - 7	0 五通雅之(1) (熊本北)	3回戦
374	井上智貴(2) (八代工業高専)	1 21 - 9	0 宮本侑典(1) (九州学院A)	3回戦
375	山本竜聖(2) (東稜)	1 21 - 13	0 永田雅裕(2) (秀岳館)	3回戦

	勝者名(学校名)	スコア	敗者名(学校名)	回戦
376	森川 学 (1) (熊本学園大付A)	1 21 - 16 0	森川 健史(1) (玉名工業)	3回戦
377	嘉村 健士(2) (八代東)	1 21 - 1 0	吉田 太郎(1) (荒尾)	3回戦
378	園田 啓悟(2) (八代東)	1 21 - 6 0	篠田 賢人(2) (熊本工業)	4回戦
379	橋口 淳一(1) (八代南)	1 21 - 14 0	近藤 伸建(2) (翔陽)	4回戦
380	村上 聖悟(1) (熊本学園大付)	1 21 - 12 0	上妻 玲 (2) (秀岳館)	4回戦
381	堀川 祐生(2) (九州学院)	1 21 - 11 0	西村 啓 (2) (熊本)	4回戦
382	角田 尚太郎(2) (八代東)	1 21 - 12 0	西郷 幸成(2) (熊本西)	4回戦
383	山田 秀作(1) (八代)	1 21 - 15 0	木村 拓也(2) (熊本中央)	4回戦
384	井上 謙一郎(1) (八代東A)	1 21 - 14 0	峰内 和哉(1) (九州学院A)	4回戦
385	島田 武 (1) (熊本学園大付)	1 21 - 16 0	松井 政樹(2) (東稜)	4回戦
386	今給黎 将之(2) (八代東)	1 21 - 10 0	田中 駿大(2) (済々黌)	4回戦
387	鍛冶尾 毅 (2) (荒尾)	1 21 - 13 0	西 友也(2) (千原台)	4回戦
388	吉村 卓也(2) (熊本学園大付)	1 21 - 14 0	青木 大成(2) (熊本電波高専)	4回戦
389	米村 信了(2) (九州学院)	1 21 - 9 0	廣岡 将勝(1) (八代東A)	4回戦
390	西永 光輝(2) (八代東)	1 21 - 4 0	白石 貴一(1) (八代工業高専)	4回戦
391	村田 理人(2) (必由館)	1 21 - 15 0	中島 雄大(2) (熊本中央)	4回戦
392	前田 達哉(1) (九州学院)	1 21 - 14 0	田尻 皓生(2) (鎮西)	4回戦
393	宮本 樹希(1) (熊本学園大付)	1 21 - 14 0	前田 宏幸(2) (東稜)	4回戦
394	山下 泰樹(2) (九州学院)	1 21 - 4 0	小田 筍里(2) (芦北)	4回戦
395	本村 翔 (1) (熊本北)	1 21 - 10 0	岩岡 駿 (2) (小川工業)	4回戦
396	久保 翔平(1) (熊本学園大付)	1 21 - 6 0	上野 裕太(2) (御船)	4回戦
397	島崎 泰裕(2) (八代東)	1 21 - 10 0	鍬農 隼人(2) (必由館)	4回戦
398	長田 真治(1) (熊本学園大付)	1 21 - 6 0	福永 雄大(2) (文徳)	4回戦
399	山田 貴大(2) (熊本中央)	1 21 - 14 0	森本 優作(2) (八代東A)	4回戦
400	横溝 一步(2) (九州学院)	1 21 - 17 0	松川 羅雄(2) (菊池)	4回戦

	勝者名(学校名)	スコア	敗者名(学校名)	回戦
401	堀江智康(2) (八代東)	1 21 - 6 0	門畑佑馬(2) (ルーテル学院)	4回戦
402	岩崎龍馬(1) (八代東A)	1 21 - 11 0	長松広弥(1) (九州学院A)	4回戦
403	廣田昶士(2) (鹿本)	1 21 - 18 0	高木佑輔(1) (熊本学園大付A)	4回戦
404	田中佑輔(2) (八代東)	1 21 - 13 0	町田真吾(2) (熊本学園大付)	4回戦
405	大柿亮二(2) (熊本中央)	1 21 - 11 0	早道勇志(2) (九州学院)	4回戦
406	森隆志(1) (九州学院)	1 23 - 21 0	石井弘明(1) (八代工業)	4回戦
407	岩崎崇和(2) (八代)	1 24 - 22 0	徳山弘樹(1) (熊本学園大付)	4回戦
408	井上智貴(2) (八代工業高専)	1 21 - 8 0	山本竜聖(2) (東稜)	4回戦
409	嘉村健士(2) (八代東)	1 21 - 6 0	森川学(1) (熊本学園大付A)	4回戦
410	園田啓悟(2) (八代東)	1 21 - 5 0	橋口淳一(1) (八代南)	5回戦
411	堀川祐生(2) (九州学院)	1 22 - 20 0	村上聖悟(1) (熊本学園大付)	5回戦
412	角田尚太郎(2) (八代東)	1 21 - 9 0	山田秀作(1) (八代)	5回戦
413	島田武(1) (熊本学園大付)	1 21 - 12 0	井上謙一郎(1) (八代東A)	5回戦
414	今給黎将之(2) (八代東)	1 21 - 7 0	鍛冶尾毅(2) (荒尾)	5回戦
415	吉村卓也(2) (熊本学園大付)	1 23 - 21 0	米村信了(2) (九州学院)	5回戦
416	西永光輝(2) (八代東)	1 21 - 18 0	村田理人(2) (必由館)	5回戦
417	宮本樹希(1) (熊本学園大付)	1 21 - 7 0	前田達哉(1) (九州学院)	5回戦
418	山下泰樹(2) (九州学院)	1 21 - 9 0	本村翔(1) (熊本北)	5回戦
419	島崎泰裕(2) (八代東)	1 21 - 9 0	久保翔平(1) (熊本学園大付)	5回戦
420	長田真治(1) (熊本学園大付)	1 21 - 19 0	山田貴大(2) (熊本中央)	5回戦
421	堀江智康(2) (八代東)	1 21 - 15 0	横溝一步(2) (九州学院)	5回戦
422	岩崎龍馬(1) (八代東A)	1 22 - 20 0	廣田昶士(2) (鹿本)	5回戦
423	大柿亮二(2) (熊本中央)	1 24 - 22 0	田中佑輔(2) (八代東)	5回戦
424	岩崎崇和(2) (八代)	1 21 - 15 0	森隆志(1) (九州学院)	5回戦
425	嘉村健士(2) (八代東)	1 21 - 8 0	井上智貴(2) (八代工業高専)	5回戦

