

第3ブロック

第4ブロック

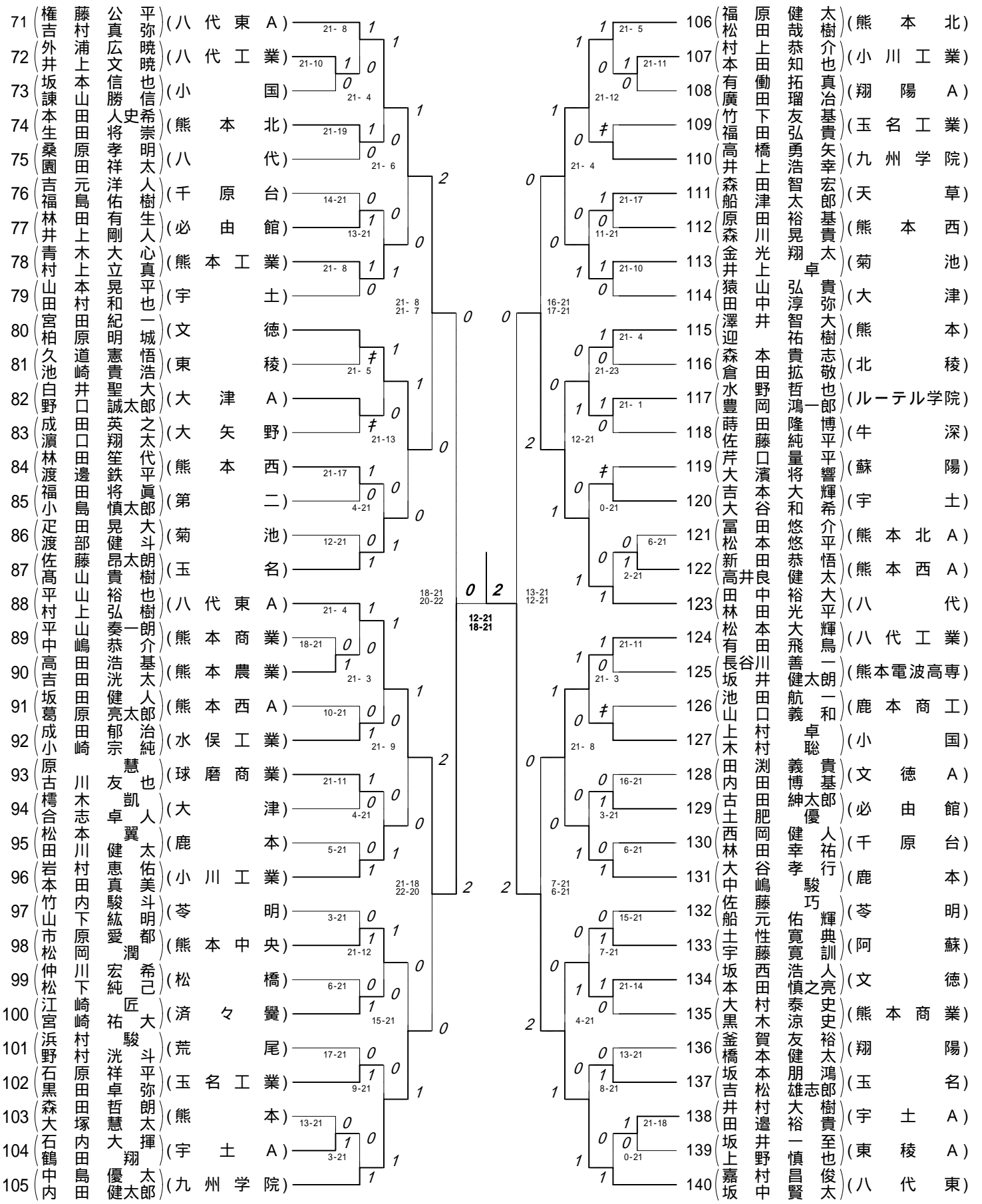

決勝戦

(中城嘉坂)	(井野村中)	(翔雄昌賢)	(太太俊太)	(八代東)	$\frac{21-14}{15-21}$	$\frac{2}{1}$
				(八代東)	$\frac{21-15}{}$	

3位決定戦

(清田裕貴)	(新野尾彰)	(熊本学園大付)	$\frac{19-21}{19-21}$	$\frac{0}{2}$
(平山裕也)	(村上弘樹)	(八代東A)		

	勝者名(チーム名)	スコア	敗者名(チーム名)	回戦
1	信井 圭佑(1) (鹿本) 上 敬仁(1)	1 21 - 9 0	永小 田慶士(1) (文徳A) 川 雄立(1)	1回戦
2	稲津 僚(1) (文徳) 佐藤 祥平(1)	1 21 - 7 0	中牧 村文哉(1) (宇土A) 坂 文好聖(1)	1回戦
3	泉原 一貴(1) (熊本西A) 権藤 祥太郎(1)	1 21 - 8 0	今多 村祥太(1) (菊池A) 良 拓也(1)	1回戦
4	徳久 永博紀(1) (大津A) 野 友也(1)	キケン	岡川 本一将(1) (玉名工業A) 添 佑介(1)	1回戦
5	重田 和徳(1) (熊本北) 平川 優太(1)	1 21 - 1 0	甲塩 斐裕史(1) (熊本西) 井 誠也(1)	1回戦
6	市村 彰吾(1) (八代A) 安川 憂(1)	キケン	野添 健太(1) (鹿本商工A) 魚 野遼希(1)	1回戦
7	外井 浦広暁(1) (八代工業) 上 文暁(1)	1 21 - 10 0	坂本 信也(1) (小国) 諫 山勝信(1)	1回戦
8	高田 浩基(1) (熊本農業) 吉田 洸太(1)	1 21 - 18 0	平山 奏一朗(1) (熊本商業) 中 嶋恭介(1)	1回戦
9	石内 大揮(1) (宇土A) 鶴田 翔(1)	1 21 - 13 0	森田 哲朗(1) (熊本) 大 塚慧太(1)	1回戦
10	村上 恭介(1) (小川工業) 本 田知也(1)	1 21 - 11 0	有廣 働拓真(1) (翔陽A) 田 瑠冶(1)	1回戦
11	新高 田恭悟(1) (熊本西A) 井良 健太(1)	1 21 - 6 0	富松 田悠介(1) (熊本北A) 本 悠平(1)	1回戦
12	井村 大樹(1) (宇土A) 田 邊裕貴(1)	1 21 - 18 0	坂井 一至(1) (東稜A) 上 野慎也(1)	1回戦
13	中城 井翔太(1) (八代東) 野 雄太(1)	1 21 - 1 0	信井 圭佑(1) (鹿本) 上 敬仁(1)	2回戦
14	中東 島啓太(1) (荒尾) 田 達(1)	キケン	竹下 元晴(1) (玉名工業) 清 田道正(1)	2回戦
15	杉浦 勇樹(1) (北稜) 小佐井 翔太(1)	1 21 - 18 0	小幡 涼太(1) (熊本商業) 福 島仁(1)	2回戦
16	浜口 健吾(1) (必由館A) 中 村亮太(1)	キケン	岡留 成友(1) (菊池) 日比生 圭佑(1)	2回戦
17	藤本 伸康(1) (鹿本商工) 星 子慶博(1)	1 22 - 20 0	室原 大樹(1) (小国) 笹 井大和(1)	2回戦
18	奈須 朝也(1) (熊本西) 宮本 聖大(1)	1 21 - 3 0	松原 拓矢(1) (大津) 工 藤絢介(1)	2回戦
19	上山 友(1) (千原台) 本 健太郎(1)	1 21 - 19 0	池田 有輝(1) (苓明) 平 田州(1)	2回戦
20	甲斐 悠作(1) (真和) 齊藤 駿介(1)	1 21 - 19 0	石藤 田裕一(1) (熊本学園大付) 藤 原拓郎(1)	2回戦
21	木村 圭介(1) (熊本中央) 前 田烈志(1)	1 21 - 15 0	稲津 僚(1) (文徳) 佐藤 祥平(1)	2回戦
22	廣田 拳士(1) (玉名) 磯 部遼太郎(1)	1 21 - 7 0	村田 直郁(1) (小川工業) 藤 川航(1)	2回戦
23	前田 昂志(1) (東稜A) 村 上淳哉(1)	1 21 - 7 0	篠原 諒(1) (翔陽) 山 口貴史(1)	2回戦
24	堀川 勇大(1) (必由館) 久米 翔也(1)	1 21 - 11 0	工藤 允(1) (熊本) 中 島優輝(1)	2回戦
25	山下 真貴(1) (八代工業) 佐々田 直基(1)	キケン	橋口 慶一(1) (東海大学第二) 合 志龍馬(1)	2回戦

	勝者名(チーム名)	スコア	敗者名(チーム名)	回戦
26	武原光伸(1) (八代) 中村拓朗(1)	1 21 - 14 0	北原淳(1) (熊本農業) 村直紀(1)	2回戦
27	西山典勲(1) (御船) 大村浩輝(1)	1 21 - 10 0	岩崎翼(1) (牛深) 船越陽斗(1)	2回戦
28	境佑作(1) (九州学院) 山村透(1)	1 21 - 6 0	泉原一貴(1) (熊本西A) 権藤祥太郎(1)	2回戦
29	岩崎大輝(1) (八代東) 権藤太平(1)	1 21 - 1 0	徳永博紀(1) (大津A) 久野友也(1)	2回戦
30	山内泰司(1) (八代工業) 永塘祥馬(1)	1 21 - 7 0	福田凌(1) (熊本国府) 江島僚(1)	2回戦
31	椎葉智彦(1) (東稜) 上村優太(1)	1 21 - 8 0	長河義高(1) (小国) 津健吾(1)	2回戦
32	谷川敬亮(1) (天草) 山口大介(1)	キケン	宮本幸樹(1) (鹿本商工) 出口大貴(1)	2回戦
33	益田貴司(1) (必由館) 片岡瑞規(1)	1 22 - 20 0	鬼塚龍史(1) (済々黌) 上村健史(1)	2回戦
34	荒川郷彦(1) (熊本) 島崎雅士(1)	1 21 - 11 0	佐藤幸太(1) (蘇陽) 吉田純也(1)	2回戦
35	高木譲(1) (小川工業) 永田卓也(1)	1 21 - 19 0	西上裕士(1) (宇土) 田口智之(1)	2回戦
36	重田和徳(1) (熊本北) 平川優太(1)	1 21 - 10 0	小堺一也(1) (九州学院) 葛原蒼海(1)	2回戦
37	奥村慎太郎(1) (第二) 中島亮平(1)	1 21 - 5 0	中嶋恭行(1) (鹿本) 齊藤圭祐(1)	2回戦
38	松本伸治(1) (文徳) 西村喜彦(1)	1 21 - 7 0	大塚泰志(1) (大津) 長野浩太(1)	2回戦
39	緒方稔晃(1) (八代東A) 田中透(1)	1 21 - 1 0	本田翔平(1) (熊本西A) 吉本泰貴(1)	2回戦
40	初田晃周(1) (玉名工業) 初田晃希(1)	1 21 - 9 0	大法公樹(1) (玉名) 大法真樹(1)	2回戦
41	津田翔太(1) (荒尾) 荒木将悟(1)	1 21 - 12 0	松本拓也(1) (大矢野) 浦田真弥(1)	2回戦
42	西村和樹(1) (翔陽) 吉田優(1)	1 21 - 17 0	田上真史(1) (秀岳館) 川崎洋平(1)	2回戦
43	前村蘭(1) (北稜) 宮本翼(1)	キケン	福田洸司(1) (天草東) 奥野馨司(1)	2回戦
44	清田裕貴(1) (熊本学園大付) 新野尾彰(1)	1 21 - 6 0	市村彰吾(1) (八代A) 安川憂(1)	2回戦
45	権藤公平(1) (八代東A) 吉村真弥(1)	1 21 - 8 0	外浦広暁(1) (八代工業) 井上文暁(1)	2回戦
46	本田史希(1) (熊本北) 生田将崇(1)	1 21 - 19 0	桑原孝明(1) (八代) 園田祥太(1)	2回戦
47	林田有生(1) (必由館) 井上剛人(1)	1 21 - 14 0	吉元洋人(1) (千原台) 福島佑樹(1)	2回戦
48	青木大心(1) (熊本工業) 村上立真(1)	1 21 - 8 0	山本晃平(1) (宇土) 田村和也(1)	2回戦
49	宮田紀一(1) (文徳) 柏原明城(1)	キケン	久道憲悟(1) (東稜) 池崎貴浩(1)	2回戦
50	白井聖大(1) (大津A) 野口誠太郎(1)	キケン	成田英之(1) (大矢野) 濱口翔太(1)	2回戦

	勝者名(チーム名)	スコア	敗者名(チーム名)	回戦
51	林田 笙代(1) (熊本西) 渡邊 鉄平(1)	1 21 - 17 0	福小 田将真(1) (第二) 島 慎太郎(1)	2回戦
52	佐藤 昂太朗(1) (玉名) 高山 貴樹(1)	1 21 - 12 0	足渡 田晃大(1) (菊池) 部 健斗(1)	2回戦
53	平山 裕也(1) (八代東A) 村上 弘樹(1)	1 21 - 4 0	高田 浩基(1) (熊本農業) 吉 田洸太(1)	2回戦
54	成田 郁治(1) (水俣工業) 小崎 宗純(1)	1 21 - 10 0	坂田 健人(1) (熊本西A) 葛原 亮太郎(1)	2回戦
55	原 慧(1) (球磨商業) 古川 友也(1)	1 21 - 11 0	樫木 凱(1) (大津) 合志 卓人(1)	2回戦
56	岩村 恵佑(1) (小川工業) 本 田真美(1)	1 21 - 5 0	松本 翼(1) (鹿本) 田川 健太(1)	2回戦
57	市原 愛都(1) (熊本中央) 松岡 潤(1)	1 21 - 3 0	竹内 駿斗(1) (苓明) 山下 紘明(1)	2回戦
58	江崎 匠(1) (済々黌) 宮崎 祐大(1)	1 21 - 6 0	仲川 宏希(1) (松橋) 松下 純己(1)	2回戦
59	石原 祥平(1) (玉名工業) 黒田 卓弥(1)	1 21 - 17 0	浜野 村駿(1) (荒尾) 村 洸斗(1)	2回戦
60	中内 優太(1) (九州学院) 島田 健太郎(1)	1 21 - 3 0	石内 大揮(1) (宇土A) 鶴田 翔(1)	2回戦
61	福原 健太(1) (熊本北) 松田 哉樹(1)	1 21 - 5 0	村上 恭介(1) (小川工業) 本 田知也(1)	2回戦
62	高井 橋勇矢(1) (九州学院) 上 浩幸(1)	キケン	竹下 友基(1) (玉名工業) 福 田弘貴(1)	2回戦
63	森田 智宏(1) (天草) 津 太郎(1)	1 21 - 17 0	原田 裕基(1) (熊本西) 森 川晃貴(1)	2回戦
64	金光 翔太(1) (菊池) 井上 卓(1)	1 21 - 10 0	猿山 弘貴(1) (大津) 田中 淳弥(1)	2回戦
65	澤井 智大(1) (熊本) 迎 祐樹(1)	1 21 - 4 0	森本 貴志(1) (北稜) 倉 田拡敬(1)	2回戦
66	水野 哲也(1) (ルーテル学院) 豊岡 鴻一郎(1)	1 21 - 1 0	蒔田 隆博(1) (牛深) 佐藤 純平(1)	2回戦
67	吉本 大輝(1) (宇土) 大谷 和希(1)	キケン	芹口 量平(1) (蘇陽) 大 濱将響(1)	2回戦
68	田中 裕大(1) (八代) 林 田光平(1)	1 21 - 2 0	新田 恭悟(1) (熊本西A) 高井 良健太(1)	2回戦
69	松本 大輝(1) (八代工業) 有 田飛鳥(1)	1 21 - 11 0	長谷川 善一(1) (熊本電波高専) 坂井 健太郎(1)	2回戦
70	上村 卓(1) (小国) 木村 聡(1)	キケン	池田 航一(1) (鹿本商工) 山口 義和(1)	2回戦
71	古田 紳太郎(1) (必由館) 土肥 優(1)	1 21 - 16 0	田内 淵義貴(1) (文徳A) 田 博基(1)	2回戦
72	大谷 孝行(1) (鹿本) 中嶋 駿(1)	1 21 - 6 0	西林 岡健人(1) (千原台) 田 幸祐(1)	2回戦
73	土性 寛典(1) (阿蘇) 宇藤 寛訓(1)	1 21 - 15 0	佐藤 巧(1) (苓明) 船元 佑輝(1)	2回戦
74	坂西 浩人(1) (文徳) 本 田慎之亮(1)	1 21 - 14 0	大村 泰史(1) (熊本商業) 黒木 涼史(1)	2回戦
75	坂本 朋鴻(1) (玉名) 吉松 雄志郎(1)	1 21 - 13 0	釜賀 友裕(1) (翔陽) 橋本 健太(1)	2回戦

	勝者名(チーム名)	スコア	敗者名(チーム名)	回戦
76	嘉村昌俊(1) 坂中賢太(1) (八代東)	1 21 - 0 0	井村大樹(1) 田邊裕貴(1) (宇土A)	2回戦
77	中井翔太(1) 城野雄太(1) (八代東)	1 21 - 3 0	中島啓太(1) 東田達(1) (荒尾)	3回戦
78	杉浦勇樹(1) 小佐井翔太(1) (北稜)	1 21 - 10 0	浜口健吾(1) 中村亮太(1) (必由館A)	3回戦
79	奈須朝也(1) 宮本聖大(1) (熊本西)	1 21 - 6 0	藤本伸康(1) 星子慶博(1) (熊本商工)	3回戦
80	甲斐悠作(1) 齊藤駿介(1) (真和)	1 21 - 5 0	上野友(1) 山本健太郎(1) (千原台)	3回戦
81	廣田拳士(1) 磯部遼太郎(1) (玉名)	1 21 - 12 0	木村圭介(1) 前田烈志(1) (熊本中央)	3回戦
82	前田昂志(1) 村上淳哉(1) (東稜A)	1 21 - 9 0	堀川勇大(1) 久米翔也(1) (必由館)	3回戦
83	武原光伸(1) 中村拓朗(1) (八代)	1 21 - 8 0	山下真貴(1) 佐々田直基(1) (八代工業)	3回戦
84	境佑作(1) 山村透(1) (九州学院)	1 21 - 7 0	西山典勲(1) 大村浩輝(1) (御船)	3回戦
85	岩崎大輝(1) 権藤太平(1) (八代東)	1 21 - 10 0	山内泰司(1) 永塘祥馬(1) (八代工業)	3回戦
86	椎葉智彦(1) 上村優太(1) (東稜)	1 21 - 2 0	谷川敬亮(1) 山口大介(1) (天草)	3回戦
87	荒川郷彦(1) 島崎雅士(1) (熊本)	1 21 - 15 0	益田貴司(1) 片岡瑞規(1) (必由館)	3回戦
88	重田和徳(1) 平川優太(1) (熊本北)	1 21 - 6 0	高木謙(1) 永田卓也(1) (小川工業)	3回戦
89	奥村慎太郎(1) 中島亮平(1) (第二)	1 21 - 17 0	松本伸治(1) 西村喜彦(1) (文徳)	3回戦
90	緒方稔晃(1) 田中透(1) (八代東A)	1 22 - 20 0	初田晃周(1) 初田晃希(1) (玉名工業)	3回戦
91	津田翔太(1) 荒木将悟(1) (荒尾)	1 21 - 16 0	西村和樹(1) 吉田優(1) (翔陽)	3回戦
92	清田裕貴(1) 新野尾彰(1) (熊本学園大付)	1 21 - 5 0	前村蘭(1) 宮本翼(1) (北稜)	3回戦
93	権藤公平(1) 吉村真弥(1) (八代東A)	1 21 - 4 0	本生人史希(1) 田将崇(1) (熊本北)	3回戦
94	青木大心(1) 村上立真(1) (熊本工業)	1 21 - 13 0	林田有生(1) 井上剛人(1) (必由館)	3回戦
95	宮田紀一(1) 柏原明城(1) (文徳)	1 21 - 5 0	白井聖大(1) 野口誠太郎(1) (大津A)	3回戦
96	佐藤昂太郎(1) 高山貴樹(1) (玉名)	1 21 - 4 0	林田笙代(1) 渡邊鉄平(1) (熊本西)	3回戦
97	平山裕也(1) 村上弘樹(1) (八代東A)	1 21 - 3 0	成田郁治(1) 小崎宗純(1) (水俣工業)	3回戦
98	岩村恵佑(1) 本田真美(1) (小川工業)	1 21 - 4 0	原慧(1) 古川友也(1) (球磨商業)	3回戦
99	市原愛都(1) 松岡潤(1) (熊本中央)	1 21 - 12 0	江崎匠(1) 宮崎祐大(1) (済々黌)	3回戦
100	中島優太(1) 内田健太郎(1) (九州学院)	1 21 - 9 0	石原祥平(1) 黒田卓弥(1) (玉名工業)	3回戦

	勝者名(チーム名)	スコア	敗者名(チーム名)	回戦
101	福原健太(1) (熊本北) 松田哉樹(1)	1 21 - 12 0	高井橋勇矢(1) (九州学院) 上浩幸(1)	3回戦
102	金光翔太(1) (菊池) 金井上卓(1)	1 21 - 11 0	森田智宏(1) (天草) 船津太郎(1)	3回戦
103	水野哲也(1) (ルーテル学院) 水豊岡鴻一郎(1)	1 23 - 21 0	澤井智大(1) (熊本) 迎祐樹(1)	3回戦
104	田中裕大(1) (八代) 林田光平(1)	1 21 - 0 0	吉本大輝(1) (宇土) 大谷和希(1)	3回戦
105	松本大輝(1) (八代工業) 有田飛鳥(1)	1 21 - 3 0	上村卓(1) (小国) 木村聡(1)	3回戦
106	大谷孝行(1) (鹿本) 中嶋駿(1)	1 21 - 3 0	古田紳太郎(1) (必由館) 土肥優(1)	3回戦
107	坂西浩人(1) (文徳) 本田慎之亮(1)	1 21 - 7 0	土性寛典(1) (阿蘇) 宇藤寛訓(1)	3回戦
108	嘉村昌俊(1) (八代東) 坂中賢太(1)	1 21 - 8 0	坂本朋鴻(1) (玉名) 吉松雄志郎(1)	3回戦
109	中井翔太(1) (八代東) 城野雄太(1)	1 21 - 0 0	杉浦勇樹(1) (北稜) 小佐井翔太(1)	4回戦
110	奈須朝也(1) (熊本西) 宮本聖大(1)	1 21 - 14 0	甲斐悠作(1) (真和) 齊藤駿介(1)	4回戦
111	廣田拳士(1) (玉名) 磯部遼太郎(1)	1 21 - 16 0	前田昂志(1) (東稜A) 村上淳哉(1)	4回戦
112	境佑作(1) (九州学院) 山村透(1)	1 21 - 10 0	武原光伸(1) (八代) 中村拓朗(1)	4回戦
113	岩崎大輝(1) (八代東) 権藤太平(1)	1 21 - 9 0	椎葉智彦(1) (東稜) 上村優太(1)	4回戦
114	重田和徳(1) (熊本北) 平川優太(1)	1 21 - 10 0	荒川郷彦(1) (熊本) 島崎雅士(1)	4回戦
115	緒方稔晃(1) (八代東A) 田中透(1)	1 24 - 22 0	奥村慎太郎(1) (第二) 中島亮平(1)	4回戦
116	清田裕貴(1) (熊本学園大付) 新野尾彰(1)	1 21 - 5 0	津田翔太(1) (荒尾) 荒木将悟(1)	4回戦
117	権藤公平(1) (八代東A) 吉村真弥(1)	1 21 - 6 0	青木大心(1) (熊本工業) 村上立真(1)	4回戦
118	宮田紀一(1) (文徳) 柏原明城(1)	1 21 - 13 0	佐藤昂太郎(1) (玉名) 高山貴樹(1)	4回戦
119	平山裕也(1) (八代東A) 村上弘樹(1)	1 21 - 9 0	岩村恵佑(1) (小川工業) 本田真美(1)	4回戦
120	中内島優太(1) (九州学院) 田健太郎(1)	1 21 - 15 0	市原愛都(1) (熊本中央) 松岡潤(1)	4回戦
121	福原健太(1) (熊本北) 松田哉樹(1)	1 21 - 4 0	金光翔太(1) (菊池) 金井上卓(1)	4回戦
122	田中裕大(1) (八代) 林田光平(1)	1 21 - 12 0	水野哲也(1) (ルーテル学院) 水豊岡鴻一郎(1)	4回戦
123	松本大輝(1) (八代工業) 有田飛鳥(1)	1 21 - 8 0	大谷孝行(1) (鹿本) 中嶋駿(1)	4回戦
124	嘉村昌俊(1) (八代東) 坂中賢太(1)	1 21 - 4 0	坂西浩人(1) (文徳) 本田慎之亮(1)	4回戦
125	中井翔太(1) (八代東) 城野雄太(1)	2 21 - 8 21 - 10 0	奈須朝也(1) (熊本西) 宮本聖大(1)	5回戦

第1ブロック

第2ブロック

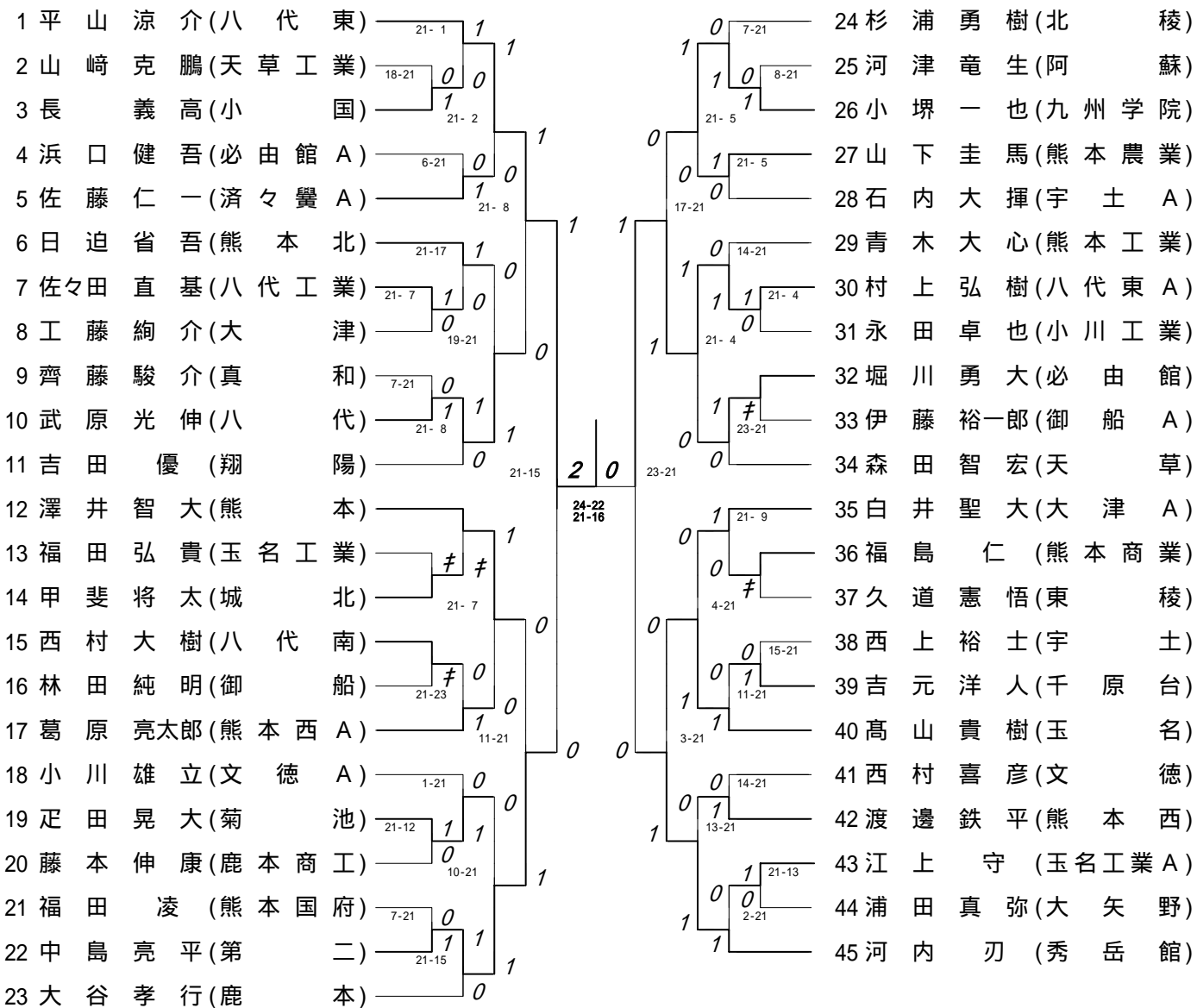

第3ブロック

第4ブロック

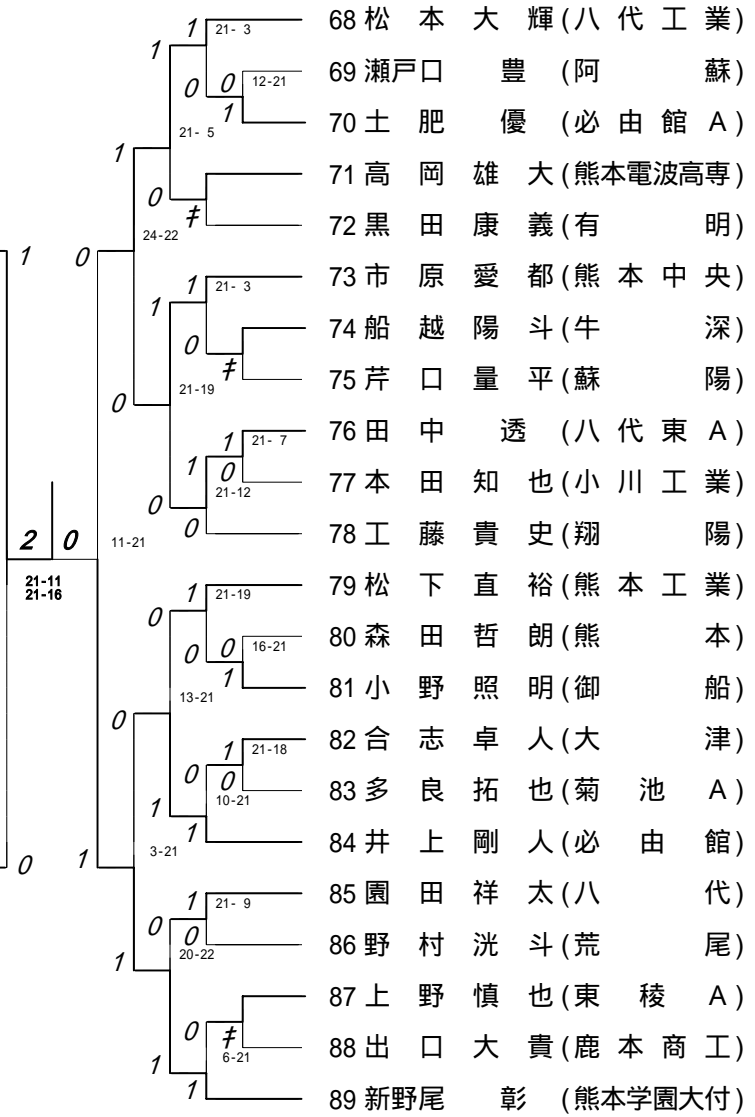
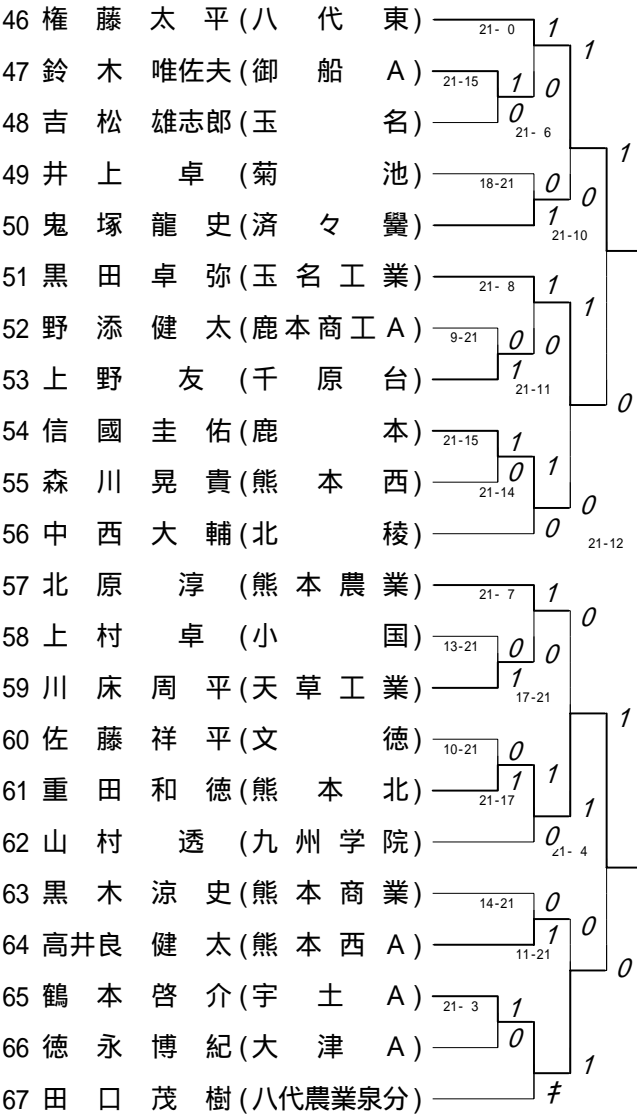

第5ブロック

第6ブロック

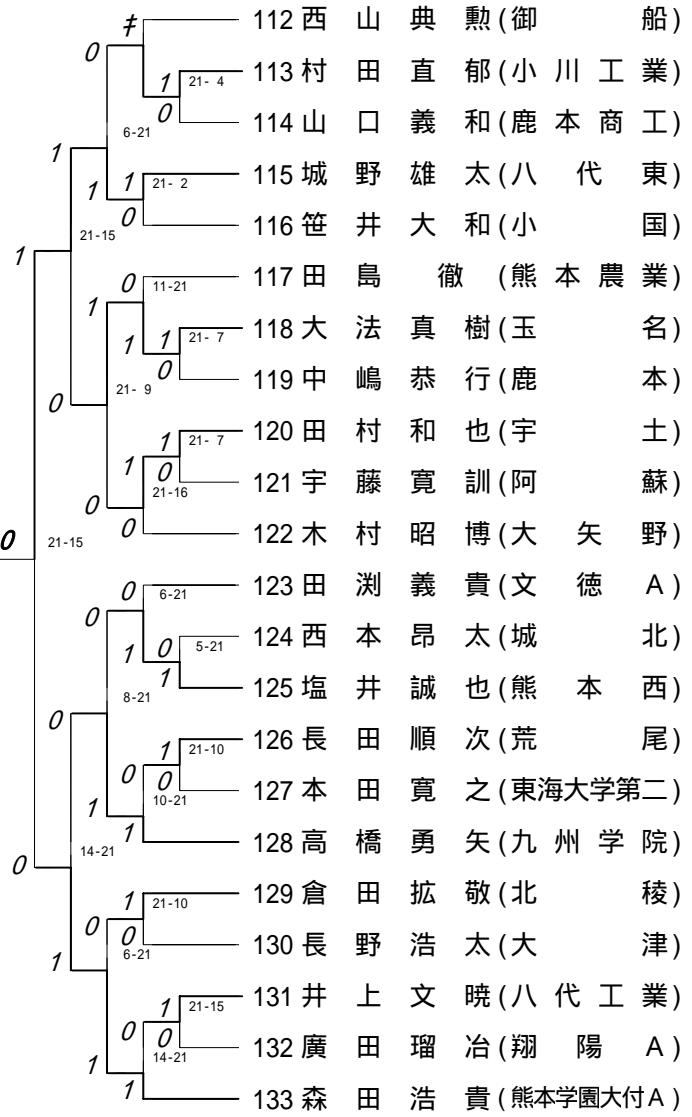
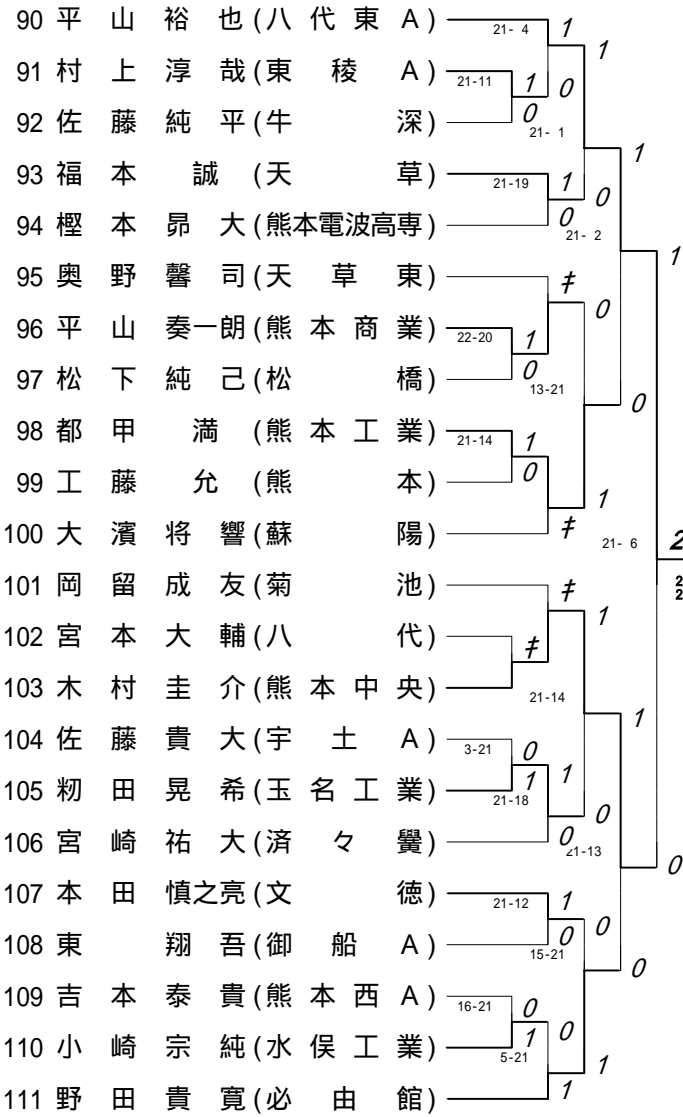

第7ブロック

第8ブロック

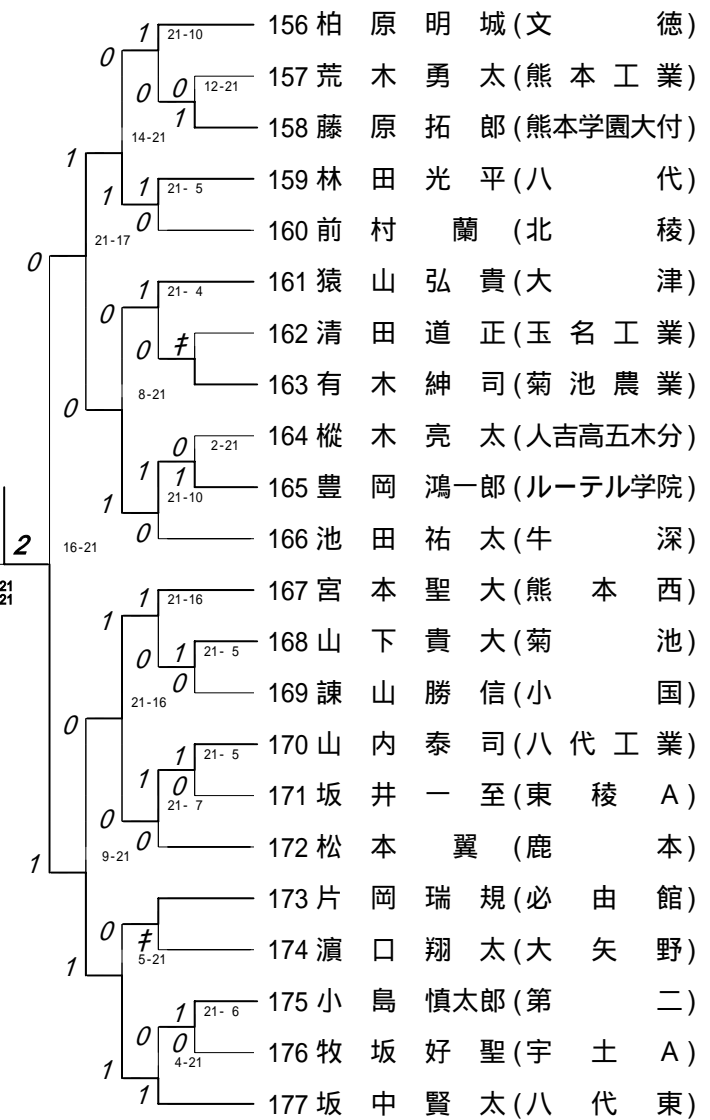
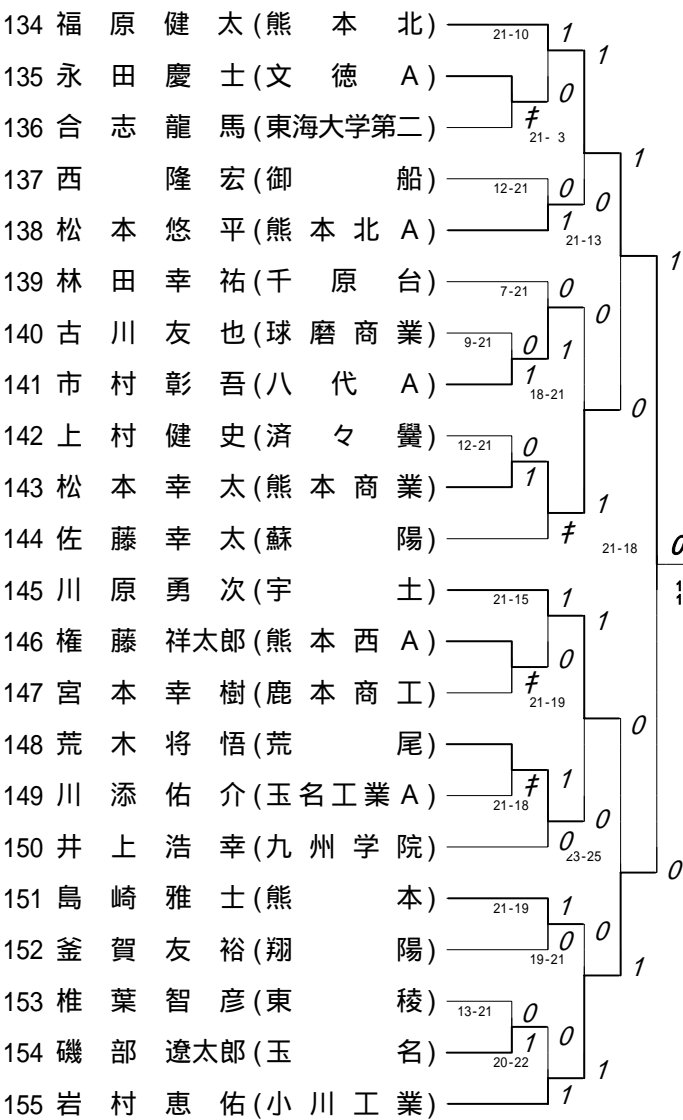

第9ブロック

第10ブロック

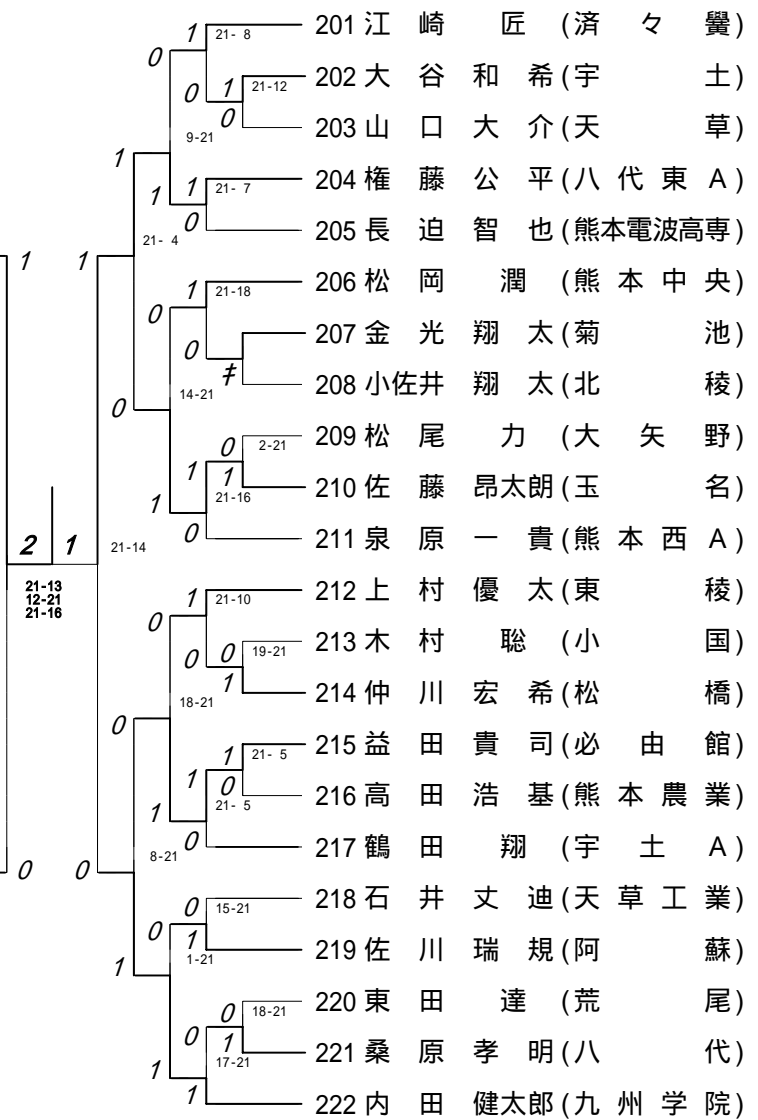
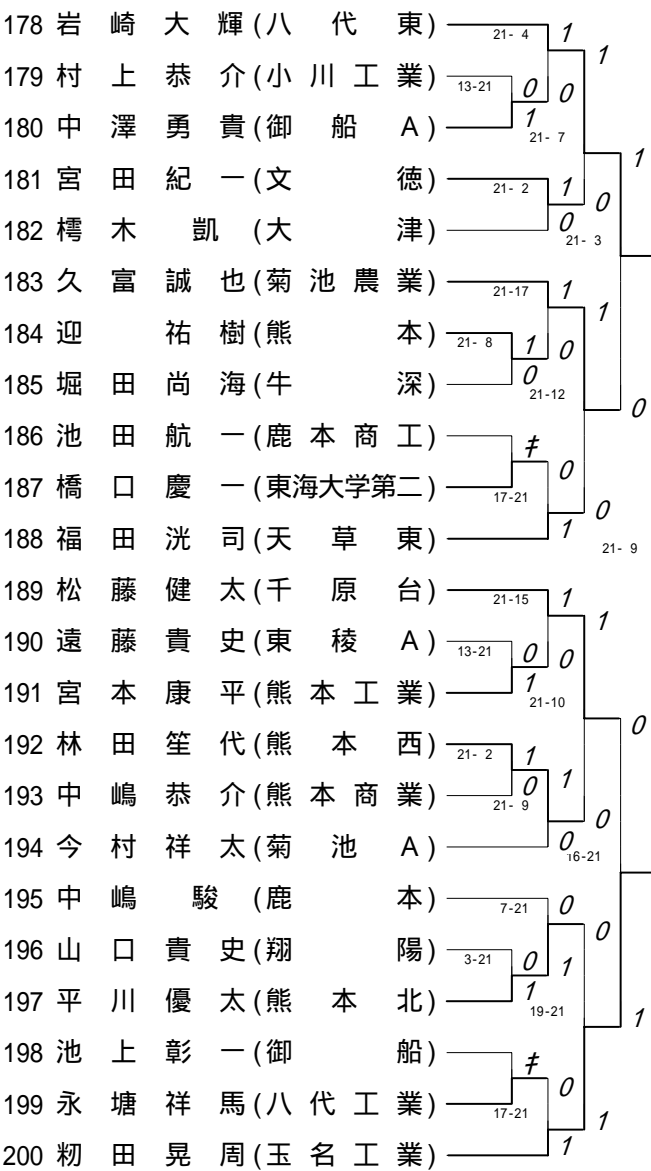

第 11 ブロック

第 12 ブロック

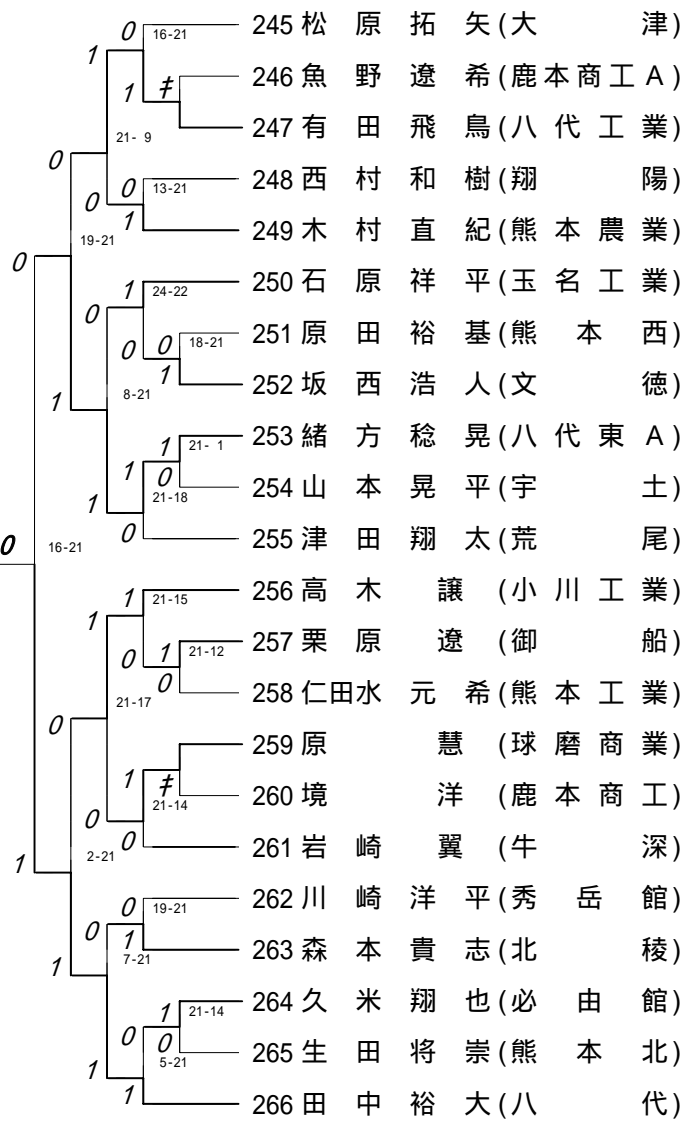
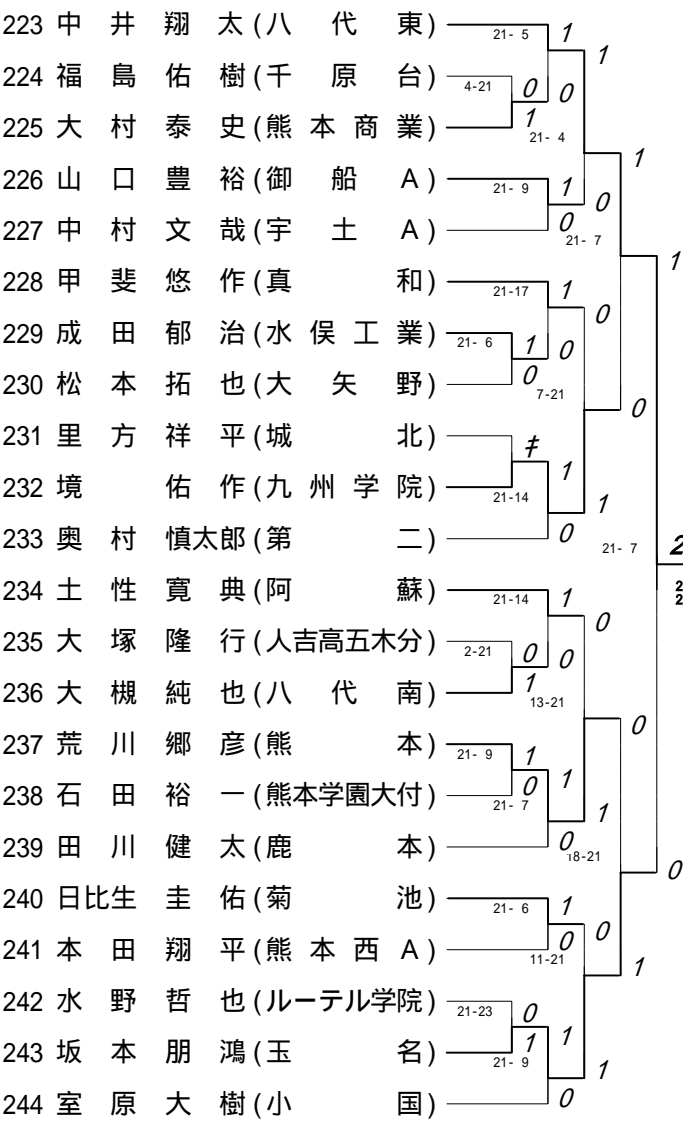

第 13 ブロック

第 14 ブロック

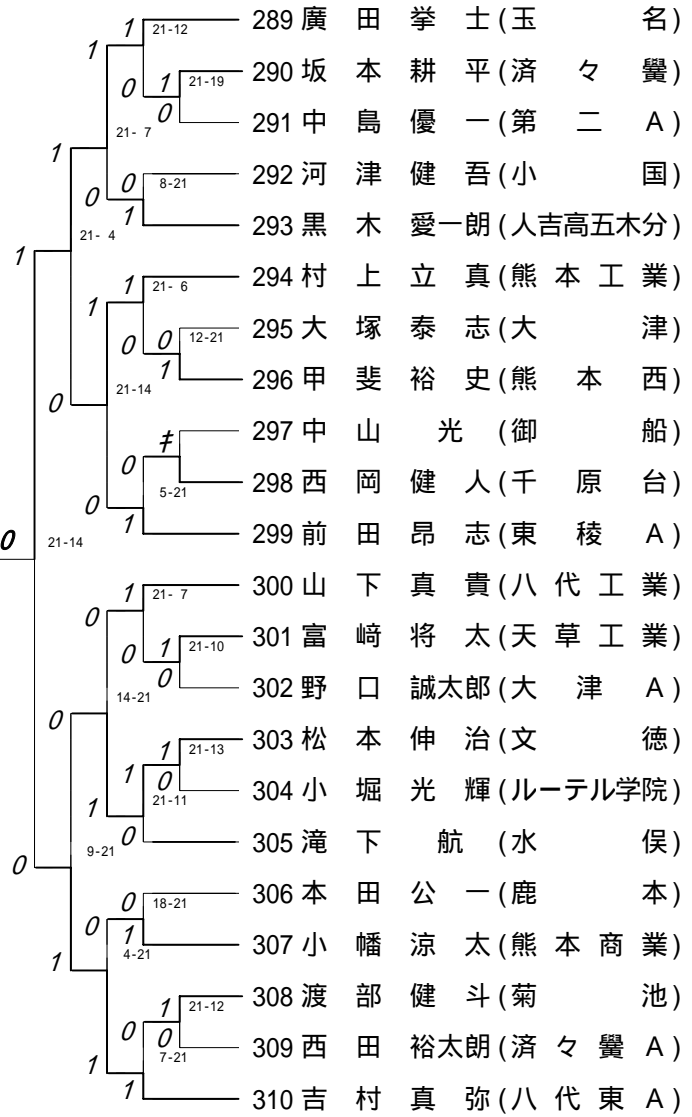
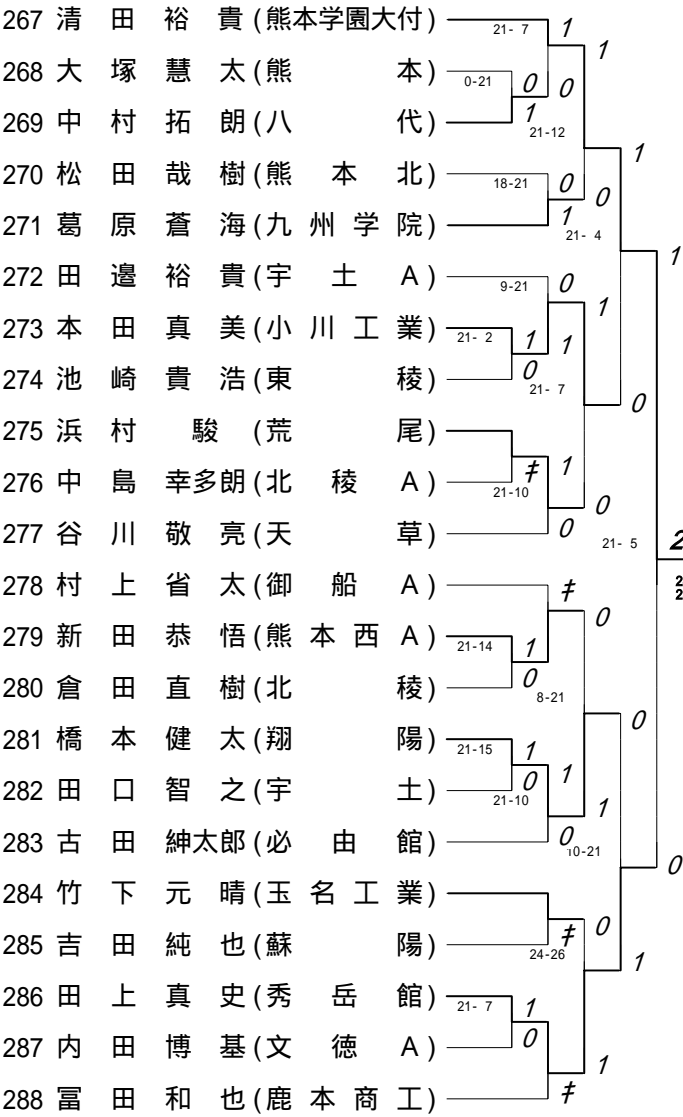

第 15 ブロック

第 16 ブロック

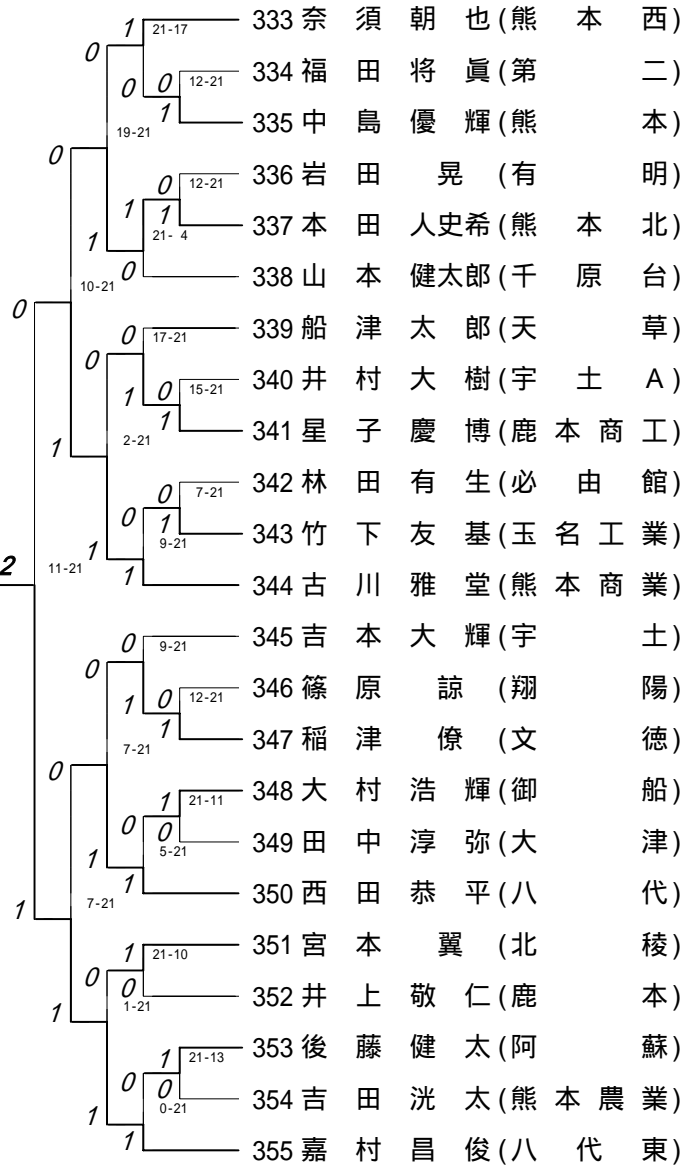
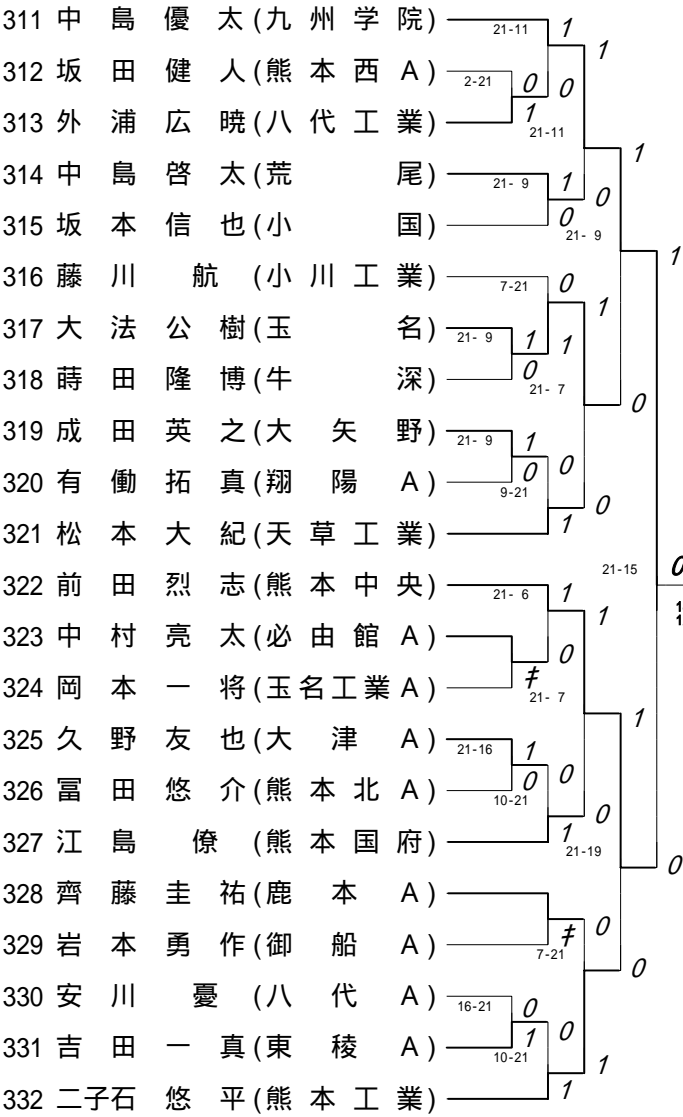

2007年度 学年別 男子 : シングル・1年 ベスト 8 (参加組数 : 355) : バドミントン

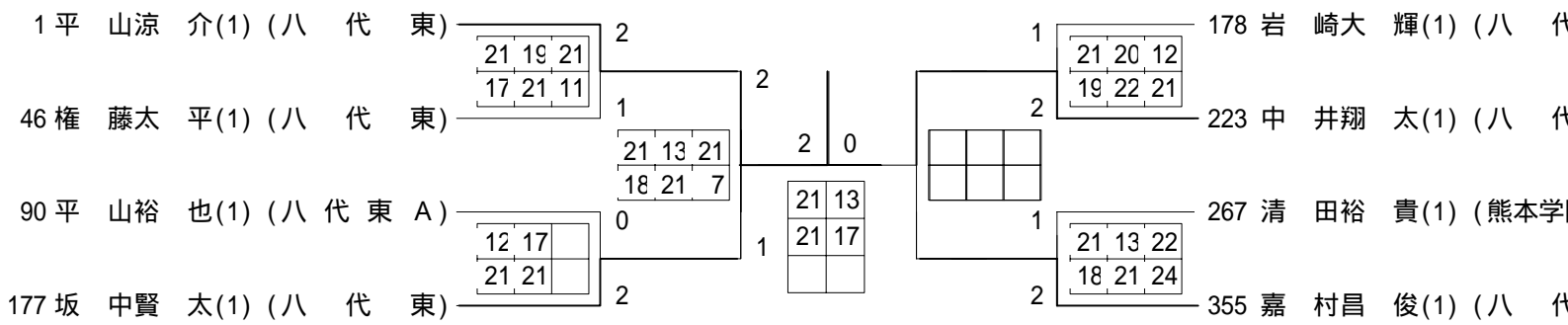

ベスト 8 順位

- 1 平 山涼 介(1)(八代東)
- 2 中 井翔 太(1)(八代東)
- 3 坂 中賢 太(1)(八代東)
- 4 嘉 村昌 俊(1)(八代東)
- 5 権 藤太 平(1)(八代東)
- 6 岩 崎大 輝(1)(八代東)
- 7 平 山裕 也(1)(八代東 A)
- 8 清 田裕 貴(1)(熊本学園大付)

	勝者名(チーム名)	スコア	敗者名(チーム名)	回戦
1	長 義 高(1) (小国)	1 21 - 18 0	山 崎 克 鵬(1) (天草工業)	1回戦
2	佐々田 直 基(1) (八代工業)	1 21 - 7 0	工 藤 絢 介(1) (大津)	1回戦
3	武 原 光 伸(1) (八代)	1 21 - 7 0	齊 藤 駿 介(1) (真和)	1回戦
4	甲 斐 将 太(1) (城北)	キケン	福 田 弘 貴(1) (玉名工業)	1回戦
5	西 村 大 樹(1) (八代南)	キケン	林 田 純 明(1) (御船)	1回戦
6	疋 田 晃 大(1) (菊池)	1 21 - 12 0	藤 本 伸 康(1) (鹿本商工)	1回戦
7	中 島 亮 平(1) (第二)	1 21 - 7 0	福 田 凌 (1) (熊本国府)	1回戦
8	小 堺 一 也(1) (九州学院)	1 21 - 8 0	河 津 竜 生(1) (阿蘇)	1回戦
9	村 上 弘 樹(1) (八代東A)	1 21 - 4 0	永 田 卓 也(1) (小川工業)	1回戦
10	堀 川 勇 大(1) (必由館)	キケン	伊 藤 裕一郎(1) (御船A)	1回戦
11	福 島 仁 (1) (熊本商業)	キケン	久 道 憲 悟(1) (東稜)	1回戦
12	吉 元 洋 人(1) (千原台)	1 21 - 15 0	西 上 裕 士(1) (宇土)	1回戦
13	江 上 守 (1) (玉名工業A)	1 21 - 13 0	浦 田 真 弥(1) (大矢野)	1回戦
14	鈴 木 唯佐夫(1) (御船A)	1 21 - 15 0	吉 松 雄志郎(1) (玉名)	1回戦
15	上 野 友 (1) (千原台)	1 21 - 9 0	野 添 健 太(1) (鹿本商工A)	1回戦
16	信 國 圭 佑(1) (鹿本)	1 21 - 15 0	森 川 晃 貴(1) (熊本西)	1回戦
17	川 床 周 平(1) (天草工業)	1 21 - 13 0	上 村 卓 (1) (小国)	1回戦
18	重 田 和 徳(1) (熊本北)	1 21 - 10 0	佐 藤 祥 平(1) (文徳)	1回戦
19	鶴 本 啓 介(1) (宇土A)	1 21 - 3 0	徳 永 博 紀(1) (大津A)	1回戦
20	土 肥 優 (1) (必由館A)	1 21 - 12 0	瀬戸口 豊 (1) (阿蘇)	1回戦
21	船 越 陽 斗(1) (牛深)	キケン	芹 口 量 平(1) (蘇陽)	1回戦
22	田 中 透 (1) (八代東A)	1 21 - 7 0	本 田 知 也(1) (小川工業)	1回戦
23	小 野 照 明(1) (御船)	1 21 - 16 0	森 田 哲 朗(1) (熊本)	1回戦
24	合 志 卓 人(1) (大津)	1 21 - 18 0	多 良 拓 也(1) (菊池A)	1回戦
25	上 野 慎 也(1) (東稜A)	キケン	出 口 大 貴(1) (鹿本商工)	1回戦

	勝者名(チーム名)	スコア	敗者名(チーム名)	回戦
26	村上淳哉(1) (東稜A)	1 21 - 11 0	佐藤純平(1) (牛深)	1回戦
27	平山奏一朗(1) (熊本商業)	1 22 - 20 0	松下純己(1) (松橋)	1回戦
28	都甲満(1) (熊本工業)	1 21 - 14 0	工藤允(1) (熊本)	1回戦
29	木村圭介(1) (熊本中央)	キケン	宮本大輔(1) (八代)	1回戦
30	粕田晃希(1) (玉名工業)	1 21 - 3 0	佐藤貴大(1) (宇土A)	1回戦
31	小崎宗純(1) (水俣工業)	1 21 - 16 0	吉本泰貴(1) (熊本西A)	1回戦
32	村田直郁(1) (小川工業)	1 21 - 4 0	山口義和(1) (鹿本商工)	1回戦
33	大法真樹(1) (玉名)	1 21 - 7 0	中嶋恭行(1) (鹿本)	1回戦
34	田村和也(1) (宇土)	1 21 - 7 0	宇藤寛訓(1) (阿蘇)	1回戦
35	塩井誠也(1) (熊本西)	1 21 - 5 0	西本昂太(1) (城北)	1回戦
36	長田順次(1) (荒尾)	1 21 - 10 0	本田寛之(1) (東海大学第二)	1回戦
37	井上文暁(1) (八代工業)	1 21 - 15 0	廣田瑠治(1) (翔陽A)	1回戦
38	永田慶士(1) (文徳A)	キケン	合志龍馬(1) (東海大学第二)	1回戦
39	市村彰吾(1) (八代A)	1 21 - 9 0	古川友也(1) (球磨商業)	1回戦
40	松本幸太(1) (熊本商業)	1 21 - 12 0	上村健史(1) (済々黌)	1回戦
41	権藤祥太郎(1) (熊本西A)	キケン	宮本幸樹(1) (鹿本商工)	1回戦
42	荒木将悟(1) (荒尾)	キケン	川添佑介(1) (玉名工業A)	1回戦
43	磯部遼太郎(1) (玉名)	1 21 - 13 0	椎葉智彦(1) (東稜)	1回戦
44	藤原拓郎(1) (熊本学園大付)	1 21 - 12 0	荒木勇太(1) (熊本工業)	1回戦
45	有木紳司(1) (菊池農業)	キケン	清田道正(1) (玉名工業)	1回戦
46	豊岡鴻一郎(1) (ルーテル学院)	1 21 - 2 0	縦木亮太(1) (人吉高五木分)	1回戦
47	山下貴大(1) (菊池)	1 21 - 5 0	諫山勝信(1) (小国)	1回戦
48	山内泰司(1) (八代工業)	1 21 - 5 0	坂井一至(1) (東稜A)	1回戦
49	小島慎太郎(1) (第二)	1 21 - 6 0	牧坂好聖(1) (宇土A)	1回戦
50	中澤勇貴(1) (御船A)	1 21 - 13 0	村上恭介(1) (小川工業)	1回戦

	勝者名(チーム名)	スコア	敗者名(チーム名)	回戦
51	迎 祐 樹(1) (熊本)	1 21 - 8 0	堀 田 尚 海(1) (牛深)	1回戦
52	橋 口 慶 一(1) (東海大学第二)	キケン	池 田 航 一(1) (鹿本商工)	1回戦
53	宮 本 康 平(1) (熊本工業)	1 21 - 13 0	遠 藤 貴 史(1) (東稜A)	1回戦
54	林 田 笙 代(1) (熊本西)	1 21 - 2 0	中 嶋 恭 介(1) (熊本商業)	1回戦
55	平 川 優 太(1) (熊本北)	1 21 - 3 0	山 口 貴 史(1) (翔陽)	1回戦
56	永 塘 祥 馬(1) (八代工業)	キケン	池 上 彰 一(1) (御船)	1回戦
57	大 谷 和 希(1) (宇土)	1 21 - 12 0	山 口 大 介(1) (天草)	1回戦
58	金 光 翔 太(1) (菊池)	キケン	小佐井 翔 太(1) (北稜)	1回戦
59	佐 藤 昂 太朗(1) (玉名)	1 21 - 2 0	松 尾 力 (1) (大矢野)	1回戦
60	仲 川 宏 希(1) (松橋)	1 21 - 19 0	木 村 聡 (1) (小国)	1回戦
61	益 田 貴 司(1) (必由館)	1 21 - 5 0	高 田 浩 基(1) (熊本農業)	1回戦
62	桑 原 孝 明(1) (八代)	1 21 - 18 0	東 田 達 (1) (荒尾)	1回戦
63	大 村 泰 史(1) (熊本商業)	1 21 - 4 0	福 島 佑 樹(1) (千原台)	1回戦
64	成 田 郁 治(1) (水俣工業)	1 21 - 6 0	松 本 拓 也(1) (大矢野)	1回戦
65	境 佑 作(1) (九州学院)	キケン	里 方 祥 平(1) (城北)	1回戦
66	大 槻 純 也(1) (八代南)	1 21 - 2 0	大 塚 隆 行(1) (人吉高五木分)	1回戦
67	荒 川 郷 彦(1) (熊本)	1 21 - 9 0	石 田 裕 一(1) (熊本学園大付)	1回戦
68	坂 本 朋 鴻(1) (玉名)	1 23 - 21 0	水 野 哲 也(1) (ルーテル学院)	1回戦
69	有 田 飛 鳥(1) (八代工業)	キケン	魚 野 遼 希(1) (鹿本商工A)	1回戦
70	坂 西 浩 人(1) (文徳)	1 21 - 18 0	原 田 裕 基(1) (熊本西)	1回戦
71	緒 方 稔 晃(1) (八代東A)	1 21 - 1 0	山 本 晃 平(1) (宇土)	1回戦
72	栗 原 遼 (1) (御船)	1 21 - 12 0	仁 田 水 元 希(1) (熊本工業)	1回戦
73	原 慧 (1) (球磨商業)	キケン	境 洋 (1) (鹿本商工)	1回戦
74	久 米 翔 也(1) (必由館)	1 21 - 14 0	生 田 将 崇(1) (熊本北)	1回戦
75	中 村 拓 朗(1) (八代)	1 21 - 0 0	大 塚 慧 太(1) (熊本)	1回戦

	勝者名(チーム名)	スコア	敗者名(チーム名)	回戦
76	本田真美(1) (小川工業)	1 21 - 2 0	池崎貴浩(1) (東稜)	1回戦
77	浜村駿(1) (荒尾)	キケン	中島幸多朗(1) (北稜A)	1回戦
78	新田恭悟(1) (熊本西A)	1 21 - 14 0	倉田直樹(1) (北稜)	1回戦
79	橋本健太(1) (翔陽)	1 21 - 15 0	田口智之(1) (宇土)	1回戦
80	田上真史(1) (秀岳館)	1 21 - 7 0	内田博基(1) (文徳A)	1回戦
81	坂本耕平(1) (済々黌)	1 21 - 19 0	中島優一(1) (第二A)	1回戦
82	甲斐裕史(1) (熊本西)	1 21 - 12 0	大塚泰志(1) (大津)	1回戦
83	西岡健人(1) (千原台)	キケン	中山光(1) (御船)	1回戦
84	富崎将太(1) (天草工業)	1 21 - 10 0	野口誠太郎(1) (大津A)	1回戦
85	松本伸治(1) (文徳)	1 21 - 13 0	小堀光輝(1) (ルーテル学院)	1回戦
86	渡部健斗(1) (菊池)	1 21 - 12 0	西田裕太郎(1) (済々黌A)	1回戦
87	外浦広暁(1) (八代工業)	1 21 - 2 0	坂田健人(1) (熊本西A)	1回戦
88	大法公樹(1) (玉名)	1 21 - 9 0	蒔田隆博(1) (牛深)	1回戦
89	成田英之(1) (大矢野)	1 21 - 9 0	有働拓真(1) (翔陽A)	1回戦
90	中村亮太(1) (必由館A)	キケン	岡本一将(1) (玉名工業A)	1回戦
91	久野友也(1) (大津A)	1 21 - 16 0	富田悠介(1) (熊本北A)	1回戦
92	吉田一真(1) (東稜A)	1 21 - 16 0	安川憂(1) (八代A)	1回戦
93	中島優輝(1) (熊本)	1 21 - 12 0	福田将真(1) (第二)	1回戦
94	本田人史希(1) (熊本北)	1 21 - 12 0	岩田晃(1) (有明)	1回戦
95	星子慶博(1) (鹿本商工)	1 21 - 15 0	井村大樹(1) (宇土A)	1回戦
96	竹下友基(1) (玉名工業)	1 21 - 7 0	林田有生(1) (必由館)	1回戦
97	稲津僚(1) (文徳)	1 21 - 12 0	篠原諒(1) (翔陽)	1回戦
98	大村浩輝(1) (御船)	1 21 - 11 0	田中淳弥(1) (大津)	1回戦
99	後藤健太(1) (阿蘇)	1 21 - 13 0	吉田洸太(1) (熊本農業)	1回戦
100	平山涼介(1) (八代東)	1 21 - 1 0	長義高(1) (小国)	2回戦

	勝者名(チーム名)	スコア	敗者名(チーム名)	回戦
101	佐藤仁一(1) (済々黌A)	1 21 - 6 0	浜口健吾(1) (必由館A)	2回戦
102	日迫省吾(1) (熊本北)	1 21 - 17 0	佐々田直基(1) (八代工業)	2回戦
103	武原光伸(1) (八代)	1 21 - 8 0	吉田優(1) (翔陽)	2回戦
104	澤井智大(1) (熊本)	キケン	甲斐将太(1) (城北)	2回戦
105	葛原亮太郎(1) (熊本西A)	1 23 - 21 0	西村大樹(1) (八代南)	2回戦
106	疋田晃大(1) (菊池)	1 21 - 1 0	小川雄立(1) (文徳A)	2回戦
107	中島亮平(1) (第二)	1 21 - 15 0	大谷孝行(1) (鹿本)	2回戦
108	小堺一也(1) (九州学院)	1 21 - 7 0	杉浦勇樹(1) (北稜)	2回戦
109	山下圭馬(1) (熊本農業)	1 21 - 5 0	石内大揮(1) (宇土A)	2回戦
110	村上弘樹(1) (八代東A)	1 21 - 14 0	青木大心(1) (熊本工業)	2回戦
111	堀川勇大(1) (必由館)	1 23 - 21 0	森田智宏(1) (天草)	2回戦
112	白井聖大(1) (大津A)	1 21 - 9 0	福島仁(1) (熊本商業)	2回戦
113	高山貴樹(1) (玉名)	1 21 - 11 0	吉元洋人(1) (千原台)	2回戦
114	渡邊鉄平(1) (熊本西)	1 21 - 14 0	西村喜彦(1) (文徳)	2回戦
115	河内刃(1) (秀岳館)	1 21 - 2 0	江上守(1) (玉名工業A)	2回戦
116	権藤太平(1) (八代東)	1 21 - 0 0	鈴木唯佐夫(1) (御船A)	2回戦
117	鬼塚龍史(1) (済々黌)	1 21 - 18 0	井上卓(1) (菊池)	2回戦
118	黒田卓弥(1) (玉名工業)	1 21 - 8 0	上野友(1) (千原台)	2回戦
119	信國圭佑(1) (鹿本)	1 21 - 14 0	中西大輔(1) (北稜)	2回戦
120	北原淳(1) (熊本農業)	1 21 - 7 0	川床周平(1) (天草工業)	2回戦
121	重田和徳(1) (熊本北)	1 21 - 17 0	山村透(1) (九州学院)	2回戦
122	高井良健太(1) (熊本西A)	1 21 - 14 0	黒木涼史(1) (熊本商業)	2回戦
123	鶴本啓介(1) (宇土A)	キケン	田口茂樹(1) (八代農業泉分)	2回戦
124	松本大輝(1) (八代工業)	1 21 - 3 0	土肥優(1) (必由館A)	2回戦
125	高岡雄大(1) (熊本電波高専)	キケン	黒田康義(1) (有明)	2回戦

	勝者名(チーム名)	スコア	敗者名(チーム名)	回戦
126	市原愛都(1) (熊本中央)	1 21 - 3 0	船越陽斗(1) (牛深)	2回戦
127	田中透(1) (八代東A)	1 21 - 12 0	工藤貴史(1) (翔陽)	2回戦
128	松下直裕(1) (熊本工業)	1 21 - 19 0	小野照明(1) (御船)	2回戦
129	井上剛人(1) (必由館)	1 21 - 10 0	合志卓人(1) (大津)	2回戦
130	園田祥太(1) (八代)	1 21 - 9 0	野村洸斗(1) (荒尾)	2回戦
131	新野尾彰(1) (熊本学園大付)	1 21 - 6 0	上野慎也(1) (東稜A)	2回戦
132	平山裕也(1) (八代東A)	1 21 - 4 0	村上淳哉(1) (東稜A)	2回戦
133	福本誠(1) (天草)	1 21 - 19 0	樫本昂大(1) (熊本電波高専)	2回戦
134	平山奏一朗(1) (熊本商業)	キケン	奥野馨司(1) (天草東)	2回戦
135	都甲満(1) (熊本工業)	キケン	大濱将響(1) (蘇陽)	2回戦
136	木村圭介(1) (熊本中央)	キケン	岡留成友(1) (菊池)	2回戦
137	初田晃希(1) (玉名工業)	1 21 - 18 0	宮崎祐大(1) (済々黌)	2回戦
138	本田慎之亮(1) (文徳)	1 21 - 12 0	東翔吾(1) (御船A)	2回戦
139	野田貴寛(1) (必由館)	1 21 - 5 0	小崎宗純(1) (水俣工業)	2回戦
140	村田直郁(1) (小川工業)	キケン	西山典勲(1) (御船)	2回戦
141	城野雄太(1) (八代東)	1 21 - 2 0	笹井大和(1) (小国)	2回戦
142	大法真樹(1) (玉名)	1 21 - 11 0	田島徹(1) (熊本農業)	2回戦
143	田村和也(1) (宇土)	1 21 - 16 0	木村昭博(1) (大矢野)	2回戦
144	塩井誠也(1) (熊本西)	1 21 - 6 0	田淵義貴(1) (文徳A)	2回戦
145	高橋勇矢(1) (九州学院)	1 21 - 10 0	長田順次(1) (荒尾)	2回戦
146	倉田拓敬(1) (北稜)	1 21 - 10 0	長野浩太(1) (大津)	2回戦
147	森田浩貴(1) (熊本学園大付A)	1 21 - 14 0	井上文暎(1) (八代工業)	2回戦
148	福原健太(1) (熊本北)	1 21 - 10 0	永田慶士(1) (文徳A)	2回戦
149	松本悠平(1) (熊本北A)	1 21 - 12 0	西隆宏(1) (御船)	2回戦
150	市村彰吾(1) (八代A)	1 21 - 7 0	林田幸祐(1) (千原台)	2回戦

	勝者名(チーム名)	スコア		敗者名(チーム名)	回戦
151	松本幸太(1) (熊本商業)		キケン	佐藤幸太(1) (蘇陽)	2回戦
152	川原勇次(1) (宇土)	1	21 - 15	0 権藤祥太郎(1) (熊本西A)	2回戦
153	荒木将悟(1) (荒尾)	1	21 - 18	0 井上浩幸(1) (九州学院)	2回戦
154	島崎雅士(1) (熊本)	1	21 - 19	0 釜賀友裕(1) (翔陽)	2回戦
155	岩村恵佑(1) (小川工業)	1	22 - 20	0 磯部遼太郎(1) (玉名)	2回戦
156	柏原明城(1) (文徳)	1	21 - 10	0 藤原拓郎(1) (熊本学園大付)	2回戦
157	林田光平(1) (八代)	1	21 - 5	0 前村蘭(1) (北稜)	2回戦
158	猿山弘貴(1) (大津)	1	21 - 4	0 有木紳司(1) (菊池農業)	2回戦
159	豊岡鴻一郎(1) (ルーテル学院)	1	21 - 10	0 池田祐太(1) (牛深)	2回戦
160	宮本聖大(1) (熊本西)	1	21 - 16	0 山下貴大(1) (菊池)	2回戦
161	山内泰司(1) (八代工業)	1	21 - 7	0 松本翼(1) (鹿本)	2回戦
162	片岡瑞規(1) (必由館)		キケン	濱口翔太(1) (大矢野)	2回戦
163	坂中賢太(1) (八代東)	1	21 - 4	0 小島慎太郎(1) (第二)	2回戦
164	岩崎大輝(1) (八代東)	1	21 - 4	0 中澤勇貴(1) (御船A)	2回戦
165	宮田紀一(1) (文徳)	1	21 - 2	0 樽木凱(1) (大津)	2回戦
166	久富誠也(1) (菊池農業)	1	21 - 17	0 迎祐樹(1) (熊本)	2回戦
167	福田洸司(1) (天草東)	1	21 - 17	0 橋口慶一(1) (東海大学第二)	2回戦
168	松藤健太(1) (千原台)	1	21 - 15	0 宮本康平(1) (熊本工業)	2回戦
169	林田笙代(1) (熊本西)	1	21 - 9	0 今村祥太(1) (菊池A)	2回戦
170	平川優太(1) (熊本北)	1	21 - 7	0 中嶋駿(1) (鹿本)	2回戦
171	粕田晃周(1) (玉名工業)	1	21 - 17	0 永塘祥馬(1) (八代工業)	2回戦
172	江崎匠(1) (済々黌)	1	21 - 8	0 大谷和希(1) (宇土)	2回戦
173	権藤公平(1) (八代東A)	1	21 - 7	0 長迫智也(1) (熊本電波高専)	2回戦
174	松岡潤(1) (熊本中央)	1	21 - 18	0 金光翔太(1) (菊池)	2回戦
175	佐藤昂太郎(1) (玉名)	1	21 - 16	0 泉原一貴(1) (熊本西A)	2回戦

	勝者名(チーム名)	スコア	敗者名(チーム名)	回戦
176	上村優太(1) (東稜)	1 21 - 10 0	仲川宏希(1) (松橋)	2回戦
177	益田貴司(1) (必由館)	1 21 - 5 0	鶴田翔(1) (宇土A)	2回戦
178	佐川瑞規(1) (阿蘇)	1 21 - 15 0	石井丈迪(1) (天草工業)	2回戦
179	内田健太郎(1) (九州学院)	1 21 - 17 0	桑原孝明(1) (八代)	2回戦
180	中井翔太(1) (八代東)	1 21 - 5 0	大村泰史(1) (熊本商業)	2回戦
181	山口豊裕(1) (御船A)	1 21 - 9 0	中村文哉(1) (宇土A)	2回戦
182	甲斐悠作(1) (真和)	1 21 - 17 0	成田郁治(1) (水俣工業)	2回戦
183	境佑作(1) (九州学院)	1 21 - 14 0	奥村慎太郎(1) (第二)	2回戦
184	土性寛典(1) (阿蘇)	1 21 - 14 0	大槻純也(1) (八代南)	2回戦
185	荒川郷彦(1) (熊本)	1 21 - 7 0	田川健太(1) (鹿本)	2回戦
186	日比生圭佑(1) (菊池)	1 21 - 6 0	本田翔平(1) (熊本西A)	2回戦
187	坂本朋鴻(1) (玉名)	1 21 - 9 0	室原大樹(1) (小国)	2回戦
188	有田飛鳥(1) (八代工業)	1 21 - 16 0	松原拓矢(1) (大津)	2回戦
189	木村直紀(1) (熊本農業)	1 21 - 13 0	西村和樹(1) (翔陽)	2回戦
190	石原祥平(1) (玉名工業)	1 24 - 22 0	坂西浩人(1) (文徳)	2回戦
191	緒方稔晃(1) (八代東A)	1 21 - 18 0	津田翔太(1) (荒尾)	2回戦
192	高木譲(1) (小川工業)	1 21 - 15 0	栗原遼(1) (御船)	2回戦
193	原慧(1) (球磨商業)	1 21 - 14 0	岩崎翼(1) (牛深)	2回戦
194	森本貴志(1) (北稜)	1 21 - 19 0	川崎洋平(1) (秀岳館)	2回戦
195	田中裕大(1) (八代)	1 21 - 5 0	久米翔也(1) (必由館)	2回戦
196	清田裕貴(1) (熊本学園大付)	1 21 - 7 0	中村拓朗(1) (八代)	2回戦
197	葛原蒼海(1) (九州学院)	1 21 - 18 0	松田哉樹(1) (熊本北)	2回戦
198	本田真美(1) (小川工業)	1 21 - 9 0	田邊裕貴(1) (宇土A)	2回戦
199	浜村駿(1) (荒尾)	1 21 - 10 0	谷川敬亮(1) (天草)	2回戦
200	新田恭悟(1) (熊本西A)	キケン	村上省太(1) (御船A)	2回戦

	勝者名(チーム名)	スコア	敗者名(チーム名)	回戦
201	橋本健太(1) (翔陽)	1 21 - 10 0	古田紳太郎(1) (必由館)	2回戦
202	竹下元晴(1) (玉名工業)	キケン	吉田純也(1) (蘇陽)	2回戦
203	田上真史(1) (秀岳館)	キケン	富田和也(1) (鹿本商工)	2回戦
204	廣田拳士(1) (玉名)	1 21 - 12 0	坂本耕平(1) (済々黌)	2回戦
205	黒木愛一朗(1) (人吉高五木分)	1 21 - 8 0	河津健吾(1) (小国)	2回戦
206	村上立真(1) (熊本工業)	1 21 - 6 0	甲斐裕史(1) (熊本西)	2回戦
207	前田昂志(1) (東稜A)	1 21 - 5 0	西岡健人(1) (千原台)	2回戦
208	山下真貴(1) (八代工業)	1 21 - 7 0	富崎将太(1) (天草工業)	2回戦
209	松本伸治(1) (文徳)	1 21 - 11 0	滝下航(1) (水俣)	2回戦
210	小幡涼太(1) (熊本商業)	1 21 - 18 0	本田公一(1) (鹿本)	2回戦
211	吉村真弥(1) (八代東A)	1 21 - 7 0	渡部健斗(1) (菊池)	2回戦
212	中島優太(1) (九州学院)	1 21 - 11 0	外浦広暁(1) (八代工業)	2回戦
213	中島啓太(1) (荒尾)	1 21 - 9 0	坂本信也(1) (小国)	2回戦
214	大法公樹(1) (玉名)	1 21 - 7 0	藤川航(1) (小川工業)	2回戦
215	松本大紀(1) (天草工業)	1 21 - 9 0	成田英之(1) (大矢野)	2回戦
216	前田烈志(1) (熊本中央)	1 21 - 6 0	中村亮太(1) (必由館A)	2回戦
217	江島僚(1) (熊本国府)	1 21 - 10 0	久野友也(1) (大津A)	2回戦
218	齊藤圭祐(1) (鹿本A)	キケン	岩本勇作(1) (御船A)	2回戦
219	二子石悠平(1) (熊本工業)	1 21 - 10 0	吉田一真(1) (東稜A)	2回戦
220	奈須朝也(1) (熊本西)	1 21 - 17 0	中島優輝(1) (熊本)	2回戦
221	本田人史希(1) (熊本北)	1 21 - 4 0	山本健太郎(1) (千原台)	2回戦
222	星子慶博(1) (鹿本商工)	1 21 - 17 0	船津太郎(1) (天草)	2回戦
223	古川雅堂(1) (熊本商業)	1 21 - 9 0	竹下友基(1) (玉名工業)	2回戦
224	稲津僚(1) (文徳)	1 21 - 9 0	吉本大輝(1) (宇土)	2回戦
225	西田恭平(1) (八代)	1 21 - 5 0	大村浩輝(1) (御船)	2回戦

	勝者名(チーム名)	スコア	敗者名(チーム名)	回戦
226	宮本 翼 (1) (北稜)	1 21 - 10	0 井上 敬仁(1) (鹿本)	2回戦
227	嘉村 昌俊(1) (八代東)	1 21 - 0	0 後藤 健太(1) (阿蘇)	2回戦
228	平山 涼介(1) (八代東)	1 21 - 2	0 佐藤 仁一(1) (済々黌A)	3回戦
229	武原 光伸(1) (八代)	1 21 - 19	0 日迫 省吾(1) (熊本北)	3回戦
230	澤井 智大(1) (熊本)	1 21 - 7	0 葛原 亮太郎(1) (熊本西A)	3回戦
231	中島 亮平(1) (第二)	1 21 - 10	0 疋田 晃大(1) (菊池)	3回戦
232	小堺 一也(1) (九州学院)	1 21 - 5	0 山下 圭馬(1) (熊本農業)	3回戦
233	村上 弘樹(1) (八代東A)	1 21 - 4	0 堀川 勇大(1) (必由館)	3回戦
234	高山 貴樹(1) (玉名)	1 21 - 4	0 白井 聖大(1) (大津A)	3回戦
235	河内 刃 (1) (秀岳館)	1 21 - 13	0 渡邊 鉄平(1) (熊本西)	3回戦
236	権藤 太平(1) (八代東)	1 21 - 6	0 鬼塚 龍史(1) (済々黌)	3回戦
237	黒田 卓弥(1) (玉名工業)	1 21 - 11	0 信國 圭佑(1) (鹿本)	3回戦
238	重田 和徳(1) (熊本北)	1 21 - 17	0 北原 淳 (1) (熊本農業)	3回戦
239	鶴本 啓介(1) (宇土A)	1 21 - 11	0 高井 良健太(1) (熊本西A)	3回戦
240	松本 大輝(1) (八代工業)	1 21 - 5	0 高岡 雄大(1) (熊本電波高専)	3回戦
241	市原 愛都(1) (熊本中央)	1 21 - 19	0 田中 透 (1) (八代東A)	3回戦
242	井上 剛人(1) (必由館)	1 21 - 13	0 松下 直裕(1) (熊本工業)	3回戦
243	新野尾 彰 (1) (熊本学園大付)	1 22 - 20	0 園田 祥太(1) (八代)	3回戦
244	平山 裕也(1) (八代東A)	1 21 - 1	0 福本 誠 (1) (天草)	3回戦
245	都甲 満 (1) (熊本工業)	1 21 - 13	0 平山 奏一朗(1) (熊本商業)	3回戦
246	木村 圭介(1) (熊本中央)	1 21 - 14	0 初田 晃希(1) (玉名工業)	3回戦
247	野田 貴寛(1) (必由館)	1 21 - 15	0 本田 慎之亮(1) (文徳)	3回戦
248	城野 雄太(1) (八代東)	1 21 - 6	0 村田 直郁(1) (小川工業)	3回戦
249	大法 真樹(1) (玉名)	1 21 - 9	0 田村 和也(1) (宇土)	3回戦
250	高橋 勇矢(1) (九州学院)	1 21 - 8	0 塩井 誠也(1) (熊本西)	3回戦

	勝者名(チーム名)	スコア	敗者名(チーム名)	回戦
251	森田浩貴(1) (熊本学園大付A)	1 21 - 6 0	倉田拓敬(1) (北稜)	3回戦
252	福原健太(1) (熊本北)	1 21 - 3 0	松本悠平(1) (熊本北A)	3回戦
253	松本幸太(1) (熊本商業)	1 21 - 18 0	市村彰吾(1) (八代A)	3回戦
254	川原勇次(1) (宇土)	1 21 - 19 0	荒木将悟(1) (荒尾)	3回戦
255	岩村恵佑(1) (小川工業)	1 21 - 19 0	島崎雅士(1) (熊本)	3回戦
256	林田光平(1) (八代)	1 21 - 14 0	柏原明城(1) (文徳)	3回戦
257	豊岡鴻一郎(1) (ルーテル学院)	1 21 - 8 0	猿山弘貴(1) (大津)	3回戦
258	宮本聖大(1) (熊本西)	1 21 - 16 0	山内泰司(1) (八代工業)	3回戦
259	坂中賢太(1) (八代東)	1 21 - 5 0	片岡瑞規(1) (必由館)	3回戦
260	岩崎大輝(1) (八代東)	1 21 - 7 0	宮田紀一(1) (文徳)	3回戦
261	久富誠也(1) (菊池農業)	1 21 - 12 0	福田洸司(1) (天草東)	3回戦
262	松藤健太(1) (千原台)	1 21 - 10 0	林田笙代(1) (熊本西)	3回戦
263	粕田晃周(1) (玉名工業)	1 21 - 19 0	平川優太(1) (熊本北)	3回戦
264	権藤公平(1) (八代東A)	1 21 - 9 0	江崎匠(1) (済々黌)	3回戦
265	佐藤昂太郎(1) (玉名)	1 21 - 14 0	松岡潤(1) (熊本中央)	3回戦
266	益田貴司(1) (必由館)	1 21 - 18 0	上村優太(1) (東稜)	3回戦
267	内田健太郎(1) (九州学院)	1 21 - 1 0	佐川瑞規(1) (阿蘇)	3回戦
268	中井翔太(1) (八代東)	1 21 - 4 0	山口豊裕(1) (御船A)	3回戦
269	境佑作(1) (九州学院)	1 21 - 7 0	甲斐悠作(1) (真和)	3回戦
270	荒川郷彦(1) (熊本)	1 21 - 13 0	土性寛典(1) (阿蘇)	3回戦
271	坂本朋鴻(1) (玉名)	1 21 - 11 0	日比生圭佑(1) (菊池)	3回戦
272	有田飛鳥(1) (八代工業)	1 21 - 9 0	木村直紀(1) (熊本農業)	3回戦
273	緒方稔晃(1) (八代東A)	1 21 - 8 0	石原祥平(1) (玉名工業)	3回戦
274	高木讓(1) (小川工業)	1 21 - 17 0	原慧(1) (球磨商業)	3回戦
275	田中裕大(1) (八代)	1 21 - 7 0	森本貴志(1) (北稜)	3回戦

	勝者名(チーム名)	スコア	敗者名(チーム名)	回戦
276	清田裕貴(1) (熊本学園大付)	1 21 - 12 0	葛原蒼海(1) (九州学院)	3回戦
277	本田真美(1) (小川工業)	1 21 - 7 0	浜村駿(1) (荒尾)	3回戦
278	橋本健太(1) (翔陽)	1 21 - 8 0	新田恭悟(1) (熊本西A)	3回戦
279	田上真史(1) (秀岳館)	1 26 - 24 0	竹下元晴(1) (玉名工業)	3回戦
280	廣田拳士(1) (玉名)	1 21 - 7 0	黒木愛一朗(1) (人吉高五木分)	3回戦
281	村上立真(1) (熊本工業)	1 21 - 14 0	前田昂志(1) (東稜A)	3回戦
282	松本伸治(1) (文徳)	1 21 - 14 0	山下真貴(1) (八代工業)	3回戦
283	吉村真弥(1) (八代東A)	1 21 - 4 0	小幡涼太(1) (熊本商業)	3回戦
284	中島優太(1) (九州学院)	1 21 - 11 0	中島啓太(1) (荒尾)	3回戦
285	大法公樹(1) (玉名)	1 21 - 7 0	松本大紀(1) (天草工業)	3回戦
286	前田烈志(1) (熊本中央)	1 21 - 7 0	江島僚(1) (熊本国府)	3回戦
287	二子石悠平(1) (熊本工業)	1 21 - 7 0	齊藤圭祐(1) (鹿本A)	3回戦
288	本田人史希(1) (熊本北)	1 21 - 19 0	奈須朝也(1) (熊本西)	3回戦
289	古川雅堂(1) (熊本商業)	1 21 - 2 0	星子慶博(1) (鹿本商工)	3回戦
290	西田恭平(1) (八代)	1 21 - 7 0	稲津僚(1) (文徳)	3回戦
291	嘉村昌俊(1) (八代東)	1 21 - 1 0	宮本翼(1) (北稜)	3回戦
292	平山涼介(1) (八代東)	1 21 - 8 0	武原光伸(1) (八代)	4回戦
293	中島亮平(1) (第二)	1 21 - 11 0	澤井智大(1) (熊本)	4回戦
294	村上弘樹(1) (八代東A)	1 21 - 17 0	小堺一也(1) (九州学院)	4回戦
295	河内刃(1) (秀岳館)	1 21 - 3 0	高山貴樹(1) (玉名)	4回戦
296	権藤太平(1) (八代東)	1 21 - 10 0	黒田卓弥(1) (玉名工業)	4回戦
297	重田和徳(1) (熊本北)	1 21 - 4 0	鶴本啓介(1) (宇土A)	4回戦
298	松本大輝(1) (八代工業)	1 24 - 22 0	市原愛都(1) (熊本中央)	4回戦
299	新野尾彰(1) (熊本学園大付)	1 21 - 3 0	井上剛人(1) (必由館)	4回戦
300	平山裕也(1) (八代東A)	1 21 - 2 0	都甲満(1) (熊本工業)	4回戦

	勝者名(チーム名)	スコア	敗者名(チーム名)	回戦
301	木村圭介(1) (熊本中央)	1 21 - 13	0 野田貴寛(1) (必由館)	4回戦
302	城野雄太(1) (八代東)	1 21 - 15	0 大法真樹(1) (玉名)	4回戦
303	森田浩貴(1) (熊本学園大付A)	1 21 - 14	0 高橋勇矢(1) (九州学院)	4回戦
304	福原健太(1) (熊本北)	1 21 - 13	0 松本幸太(1) (熊本商業)	4回戦
305	岩村恵佑(1) (小川工業)	1 25 - 23	0 川原勇次(1) (宇土)	4回戦
306	林田光平(1) (八代)	1 21 - 17	0 豊岡鴻一郎(1) (ルーテル学院)	4回戦
307	坂中賢太(1) (八代東)	1 21 - 9	0 宮本聖大(1) (熊本西)	4回戦
308	岩崎大輝(1) (八代東)	1 21 - 3	0 久富誠也(1) (菊池農業)	4回戦
309	初田晃周(1) (玉名工業)	1 21 - 16	0 松藤健太(1) (千原台)	4回戦
310	権藤公平(1) (八代東A)	1 21 - 4	0 佐藤昂太郎(1) (玉名)	4回戦
311	内田健太郎(1) (九州学院)	1 21 - 8	0 益田貴司(1) (必由館)	4回戦
312	中井翔太(1) (八代東)	1 21 - 7	0 境佑作(1) (九州学院)	4回戦
313	坂本朋鴻(1) (玉名)	1 21 - 18	0 荒川郷彦(1) (熊本)	4回戦
314	緒方稔晃(1) (八代東A)	1 21 - 19	0 有田飛鳥(1) (八代工業)	4回戦
315	田中裕大(1) (八代)	1 21 - 2	0 高木譲(1) (小川工業)	4回戦
316	清田裕貴(1) (熊本学園大付)	1 21 - 4	0 本田真美(1) (小川工業)	4回戦
317	田上真史(1) (秀岳館)	1 21 - 10	0 橋本健太(1) (翔陽)	4回戦
318	廣田拳士(1) (玉名)	1 21 - 4	0 村上立真(1) (熊本工業)	4回戦
319	吉村真弥(1) (八代東A)	1 21 - 9	0 松本伸治(1) (文徳)	4回戦
320	中島優太(1) (九州学院)	1 21 - 9	0 大法公樹(1) (玉名)	4回戦
321	前田烈志(1) (熊本中央)	1 21 - 19	0 二子石悠平(1) (熊本工業)	4回戦
322	古川雅堂(1) (熊本商業)	1 21 - 10	0 本田人史希(1) (熊本北)	4回戦
323	嘉村昌俊(1) (八代東)	1 21 - 7	0 西田恭平(1) (八代)	4回戦
324	平山涼介(1) (八代東)	1 21 - 15	0 中島亮平(1) (第二)	5回戦
325	村上弘樹(1) (八代東A)	1 23 - 21	0 河内刃(1) (秀岳館)	5回戦

	勝者名(チーム名)	スコア	敗者名(チーム名)	回戦
326	権藤 太平(1) (八代東)	1 21 - 12	0 重田 和徳(1) (熊本北)	5回戦
327	新野尾 彰 (1) (熊本学園大付)	1 21 - 11	0 松本 大輝(1) (八代工業)	5回戦
328	平山 裕也(1) (八代東A)	1 21 - 6	0 木村 圭介(1) (熊本中央)	5回戦
329	城野 雄太(1) (八代東)	1 21 - 15	0 森田 浩貴(1) (熊本学園大付A)	5回戦
330	福原 健太(1) (熊本北)	1 21 - 18	0 岩村 恵佑(1) (小川工業)	5回戦
331	坂中 賢太(1) (八代東)	1 21 - 16	0 林田 光平(1) (八代)	5回戦
332	岩崎 大輝(1) (八代東)	1 21 - 9	0 初田 晃周(1) (玉名工業)	5回戦
333	権藤 公平(1) (八代東A)	1 21 - 14	0 内田 健太郎(1) (九州学院)	5回戦
334	中井 翔太(1) (八代東)	1 21 - 7	0 坂本 朋鴻(1) (玉名)	5回戦
335	田中 裕大(1) (八代)	1 21 - 16	0 緒方 稔晃(1) (八代東A)	5回戦
336	清田 裕貴(1) (熊本学園大付)	1 21 - 5	0 田上 真史(1) (秀岳館)	5回戦
337	廣田 拳士(1) (玉名)	1 21 - 14	0 吉村 真弥(1) (八代東A)	5回戦
338	中島 優太(1) (九州学院)	1 21 - 15	0 前田 烈志(1) (熊本中央)	5回戦
339	嘉村 昌俊(1) (八代東)	1 21 - 11	0 古川 雅堂(1) (熊本商業)	5回戦
340	平山 涼介(1) (八代東)	2 24 - 22 21 - 16	0 村上 弘樹(1) (八代東A)	6回戦
341	権藤 太平(1) (八代東)	2 21 - 11 21 - 16	0 新野尾 彰 (1) (熊本学園大付)	6回戦
342	平山 裕也(1) (八代東A)	2 21 - 8 21 - 16	0 城野 雄太(1) (八代東)	6回戦
343	坂中 賢太(1) (八代東)	2 21 - 11 21 - 11	0 福原 健太(1) (熊本北)	6回戦
344	岩崎 大輝(1) (八代東)	2 21 - 13 12 - 21 21 - 16	1 権藤 公平(1) (八代東A)	6回戦
345	中井 翔太(1) (八代東)	2 21 - 9 21 - 17	0 田中 裕大(1) (八代)	6回戦
346	清田 裕貴(1) (熊本学園大付)	2 24 - 22 23 - 21	0 廣田 拳士(1) (玉名)	6回戦
347	嘉村 昌俊(1) (八代東)	2 21 - 14 21 - 12	0 中島 優太(1) (九州学院)	6回戦
348	平山 涼介(1) (八代東)	2 21 - 17 19 - 21 21 - 11	1 権藤 太平(1) (八代東)	準々決勝
349	坂中 賢太(1) (八代東)	2 21 - 12 21 - 17	0 平山 裕也(1) (八代東A)	準々決勝
350	中井 翔太(1) (八代東)	2 19 - 21 22 - 20 21 - 12	1 岩崎 大輝(1) (八代東)	準々決勝

