





第1ブロック

第2ブロック

1	小福吉河	本嶋田上	大壮優隼	佑太希輝	(八代東)	21-0	I	I
2	藤矢武	本野永崎	康亮亮	汰太	(松橋)	21-10	I	0
3	須後北	藤里野	康亮亮	汰太	(慶誠)	21-3	0	I
4	宇林坂伊	野田梨	優真大	涼	(玉名A)	21-13	I	0
5	下竹柴	田田本	優真大	涼	(秀岳)	15-21	0	0
6	菱中吉	山田山	優真大	涼	(熊本農業)	5-21	0	I
7	奥平甲	野斐原	貴昂	彪	(熊本商業)	21-4	0	0
8	新松石	富本井	貴昂	彪	(天草)	21-9	I	0
9	青富德	木野永	貴昂	彪	(上天草)	7-21	0	0
10	横小中	岩本島	瑞望	海	(天草拓心)	6-21	I	0
11	岩園中	嶋内嶋	瑞望	海	(天草工業)	21-17	I	0
12	倉堀田	崎坪田	琢主直	海	(真和)	5-21	0	I
13	市久保	田川川	琢主直	海	(熊本中央)	21-8	I	21-9
14	下中李	坂前岩	和根	識	(八代東B)	21-16	I	0
15	前岩	本嶋崎	和根	識	(熊本農業)	7-21	0	0
16	岩	本嶋崎	和根	識	(熊本)	15-21	I	0
17	岩	本嶋崎	和根	識	(千原台)	4-21	0	I
18	岩	本嶋崎	和根	識	(熊本工業)	21-9	I	I
19	岩	本嶋崎	和根	識	(熊本国府)	12-21	0	13-21
20	岩	本嶋崎	和根	識	(有明)	9-21	0	0
21	岩	本嶋崎	和根	識	(第二)	18-21	0	I
22	岩	本嶋崎	和根	識	(第一)	13-21	I	2
23	岩	本嶋崎	和根	識	(専修大学)	16-21	0	0
24	岩	本嶋崎	和根	識	(熊本西)	7-21	I	0
25	岩	本嶋崎	和根	識	(八代工業)	7-21	I	I

小本大佑・福嶋壮太

2 0

21-8

21-9

21-8

21-9

21-8

21-9

21-8

21-9

21-8

21-9

21-8

21-9

21-8

21-9

21-8

21-9

21-8

21-9

21-8

21-9

21-8

21-9

21-8

21-9

21-8

21-9

21-8

21-9

21-8

21-9

21-8

21-9

21-8

26	浅太塚	野田本中	克啓大	海人世	(九州学院)	21-2	I	I
27	田坂工	藤田本	大義竜	己輝喜	(鹿本商工)	16-21	0	I
28	深藤永	本野永	竜康裕	成	(必由館)	21-6	0	I
29	藤西庄	田本野	康裕	成	(東海大学)	21-18	0	I
30	仲古吉	永西庄	裕	成	(御船)	14-21	0	I
31	東永満	庄仲古	裕	成	(菊池)	21-12	0	I
32	草松原	吉東永	裕	成	(文徳)	21-19	0	I
33	宮小植	永満草	裕	成	(東稜)	8-21	0	I
34	植松馬	草松原	裕	成	(熊本中央)	18-21	0	I
35	上大平	原宮小	裕	成	(玉名工業)	21-14	0	I
36	井森荒	宮小植	裕	成	(熊本北)	15-21	0	I
37	西穴高	植松馬	裕	成	(熊本高専)	11-21	0	20-22
38	平藤石	馬上大	裕	成	(岱志)	25-23	0	I
39	坪本濱	平井森	裕	成	(八代)	21-3	0	I
40	田林坂	荒島西	裕	成	(人吉高)	14-21	0	I
41	坂吉角	穴高平	裕	成	(玉名)	21-4	0	I
42	金角境	藤石坪	裕	成	(大津)	21-11	0	I
43	淵益	本坪本	裕	成	(北稜)	6-21	0	6-21
44	淵益	濱田林	裕	成	(翔陽)	8-21	0	I
45	淵益	坂吉角	裕	成	(小川工業)	21-18	0	I
46	淵益	金角境	裕	成	(水俣)	14-21	0	I
47	淵益	淵益	裕	成	(宇土)	4-21	0	I
48	淵益	淵益	裕	成	(済々)	21-7	0	I
49	淵益	淵益	裕	成	(鹿本)	11-21	0	I
50	淵益	淵益	裕	成	(八代東)	21-7	0	I



第5ブロック

第6ブロック

101	川江坂長	原藤前原	怜佑奈	也太緒	(八代東)	21-0	I	I
102	大長	原塚村	奈良	也樹	(芦北)	21-16	I	0
103	安桑	原野村	玲光	樹漫	(北稜)	0	0	21-11
104	高桑	田野村	秀真	司明	(熊本高専八代)	21-5	I	I
105	中山	村口本	凌小	仁朗	(済々巒)	21-4	0	0
106	山寺	本本	涼邦	朗伍	(玉名A)	20-21	0	0
107	嶽森	下伯	龍聖	宏介	(人吉高五木分)	0	I	21-4
108	佐林	村上	尚直	太哉	(必由館)	20-22	0	0
109	上丸	倉村	建義	吾也	(八代農業)	11-21	0	I
110	星上	村本	義光	志天	(東海大学星翔)	0	I	3-21
111	宮山	本瀬	一和	希作	(菊池)	5-21	0	0
112	岩松	永藤	大將	和汰	(文徳)	12-21	I	0
113	粉高	村田	佑新	弥太	(玉名工業)	0	I	21-6
114	島田	尻上	涼雅	聖季	(第二)	21-7	I	0
115	村小	崎崎	潤雄	磨次	(慶誠)	19-21	0	0
116	福大	岡住	慧架	人斗	(天草工業)	0	I	20-22
117	久中	保川	喜寛	一郎	(上天草)	15-21	0	0
118	酒村	井上	明遼	文紀	(八代)	7-21	I	0
119	堀大	野田	裕拓	介貴	(熊本中央A)	0	I	18-21
120	前金	田子	翔太	海太	(御船)	21-8	I	0
121	甲斐	斐藤	巧一	生斗	(第一A)	15-21	0	0
122	平本	内山	信悠	翔志	(高森)	0	I	5-21
123	内河	丸高	陸尚	志德	(天草拓心)	7-21	0	0
124	丸高	丸高	尚航	平士	(熊本)	12-21	I	0
125	丸高	丸高	航平	士	(九州学院A)	0	I	0

川原怜也・江藤佑太

21-12  
21-16

126	宮内中	永村村	雅亮	斗太	(熊本学園大付)	21-4	I	I
127	田中	中山	泰志	史穩	(熊本北)	0	I	21-9
128	鶴巖	平	将雅	斗行	(八代清流)	21-6	0	0
129	小松	松	郁凜	弥斗	(天草)	0	0	18-21
130	松下	岡林	航直	郎平	(熊本西)	0	I	21-10
131	松松	原波	麟航	郎平	(宇土)	0	0	0
132	下松	田川	航直	郎平	(東稜)	0	0	13-21
133	松鶴	代山	康祐	太郎	(鹿本)	0	I	21-5
134	田中	島田	真昂	太太	(第一)	17-21	0	0
135	吉角	森村	真聡	志洋	(小川工業)	0	I	21-3
136	杉岩	七中	巨裕	真瑛	(熊本国府)	0	I	10-21
137	岩七	川野	裕拓	也	(八代東A)	I	I	0
138	中野	村田	浩秀	太平	(熊本中央)	0	I	19-21
139	早福	古小	和格	基流	(八代工業)	I	I	21-0
140	古小	西宮	格陸	斗杜	(湧心館)	0	0	21-18
141	西宮	荒荒	陸大	流杜	(有明)	0	I	6-21
142	荒松	松木	優能	伍作	(玉名)	I	I	21-12
143	松木	本村	友哉	堅哉	(鹿本商工)	0	0	0
144	木財	津井	友哉	郎平	(千原台)	11-21	0	12-21
145	佐坂	伯口	佑晃	翔央	(熊本工業)	6-21	I	21-13
146	前新	吉右	拓公	優志	(専修大学玉名)	0	I	21-8
147	吉右	佐大	元樹	志太	(鹿本農業)	4-21	0	0
148	佐大	宮吉	樹俊	王仁	(水俣)	0	0	19-21
149	吉古	園	高	悠	(翔陽)	I	I	0-21
150	園	園	哉	菜	(九州学院)	I	I	0



# 2016年度 新人戦 男子 :シングルス ベスト 32 (参加組数:423) :バドミントン

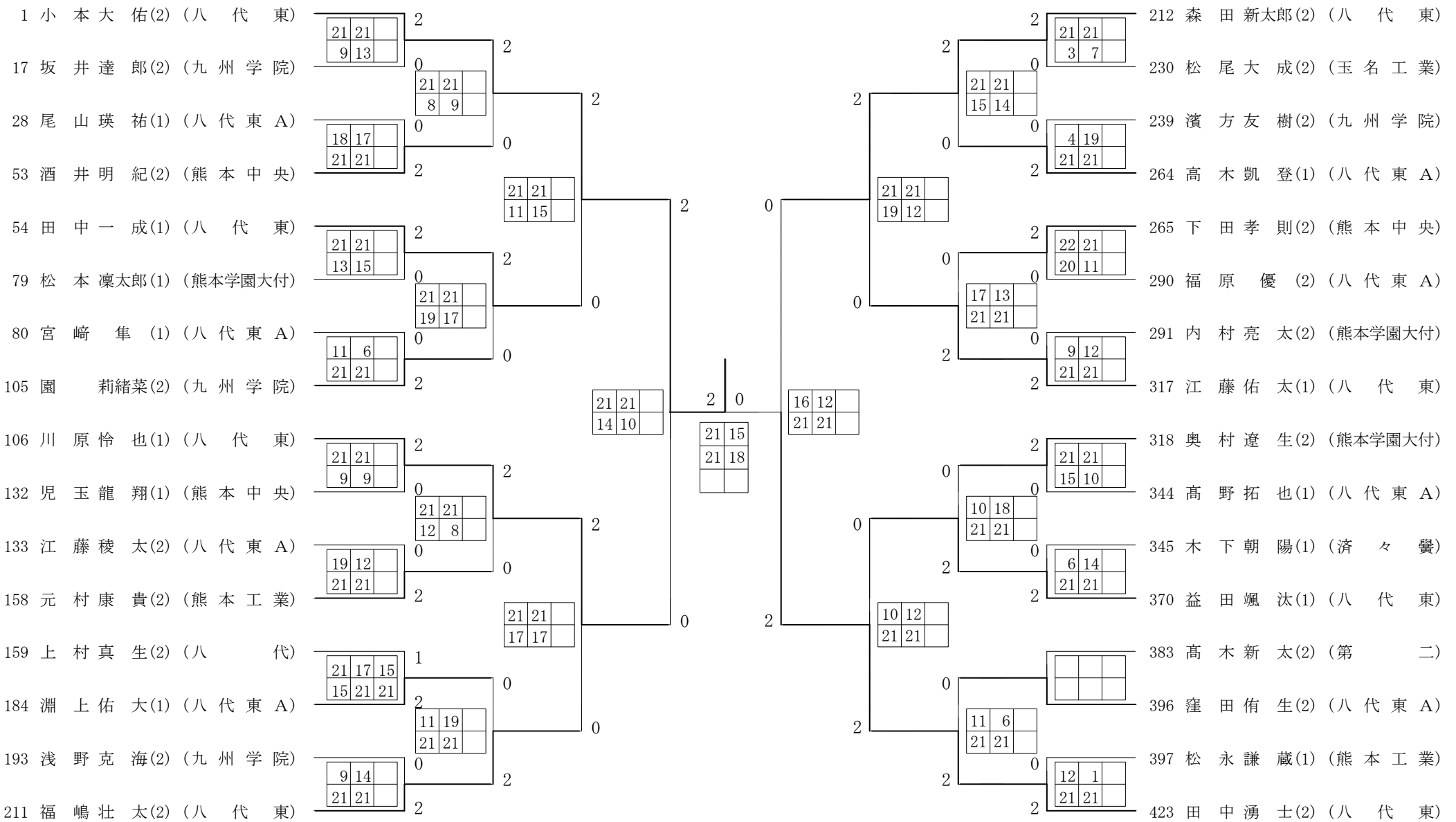

第1ブロック

第2ブロック

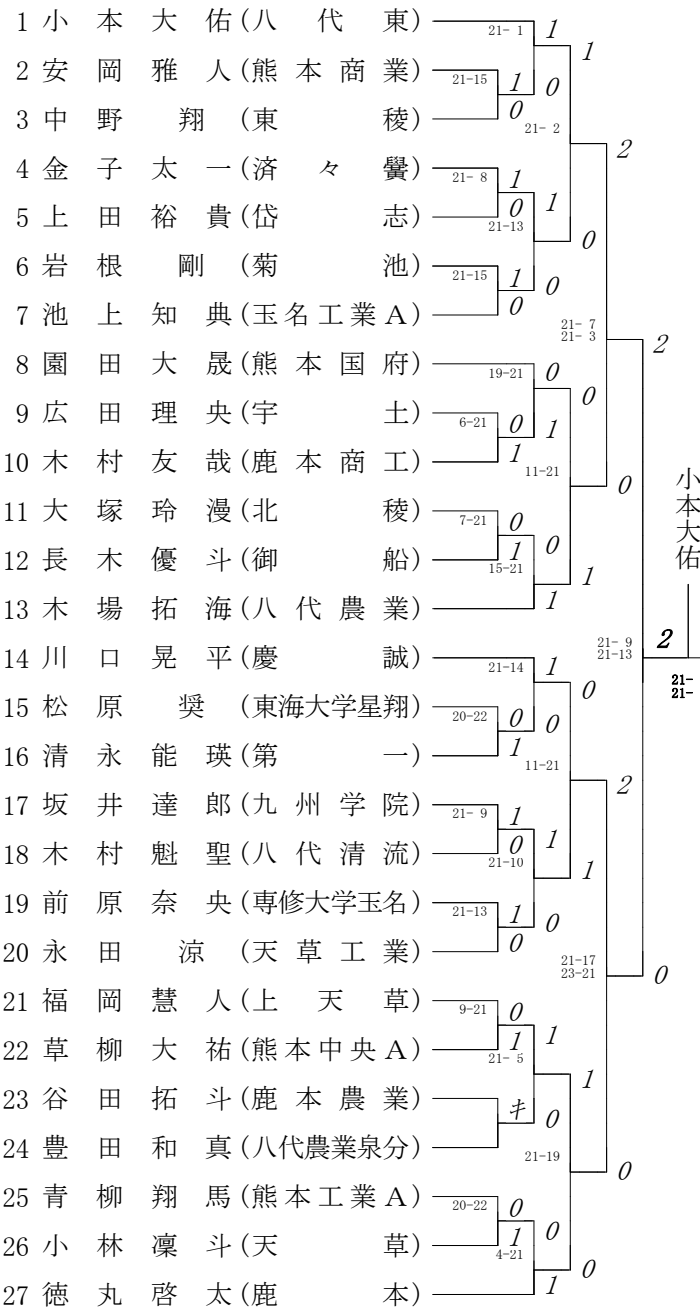



第3ブロック

第4ブロック

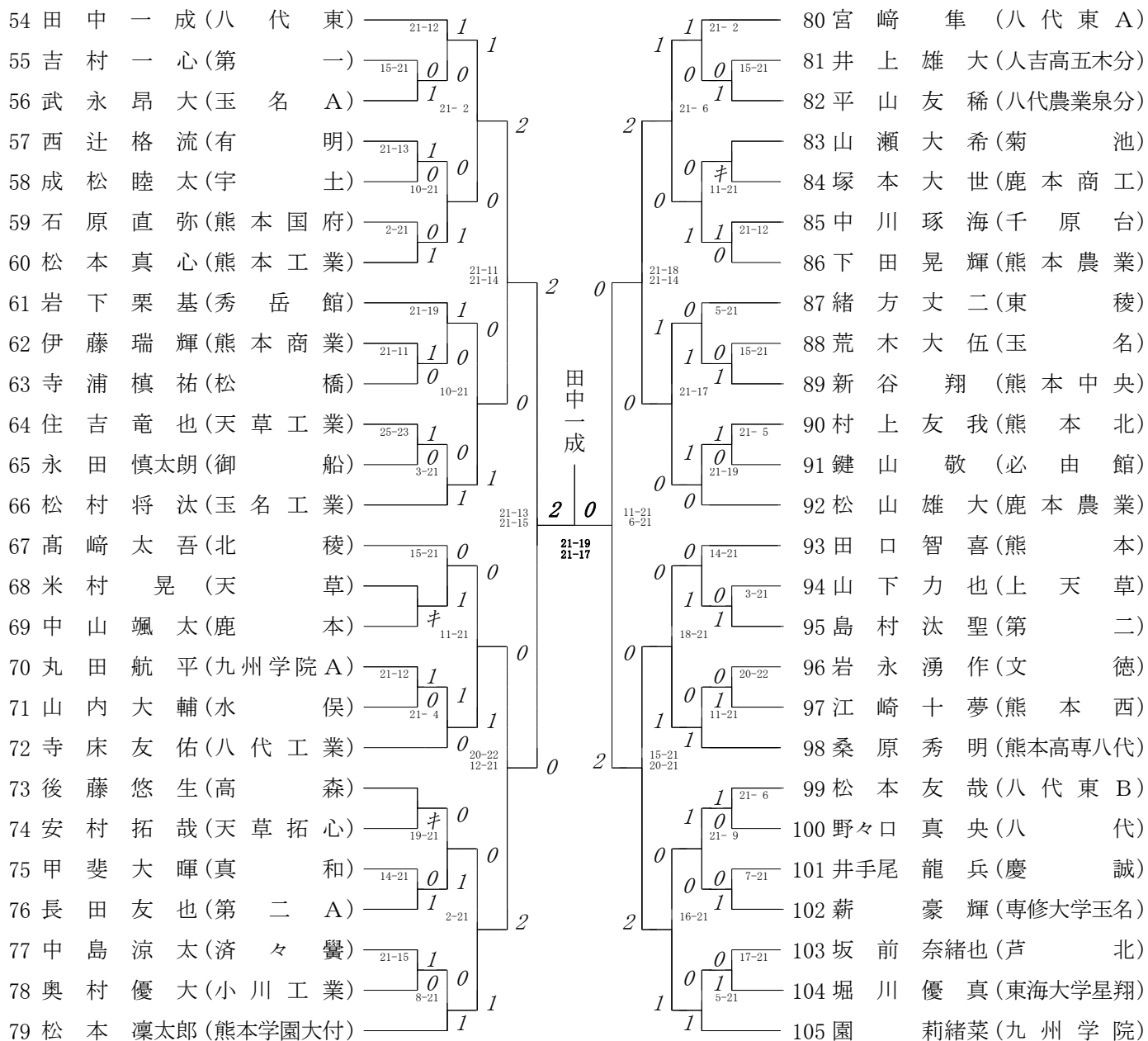

第5ブロック

第6ブロック

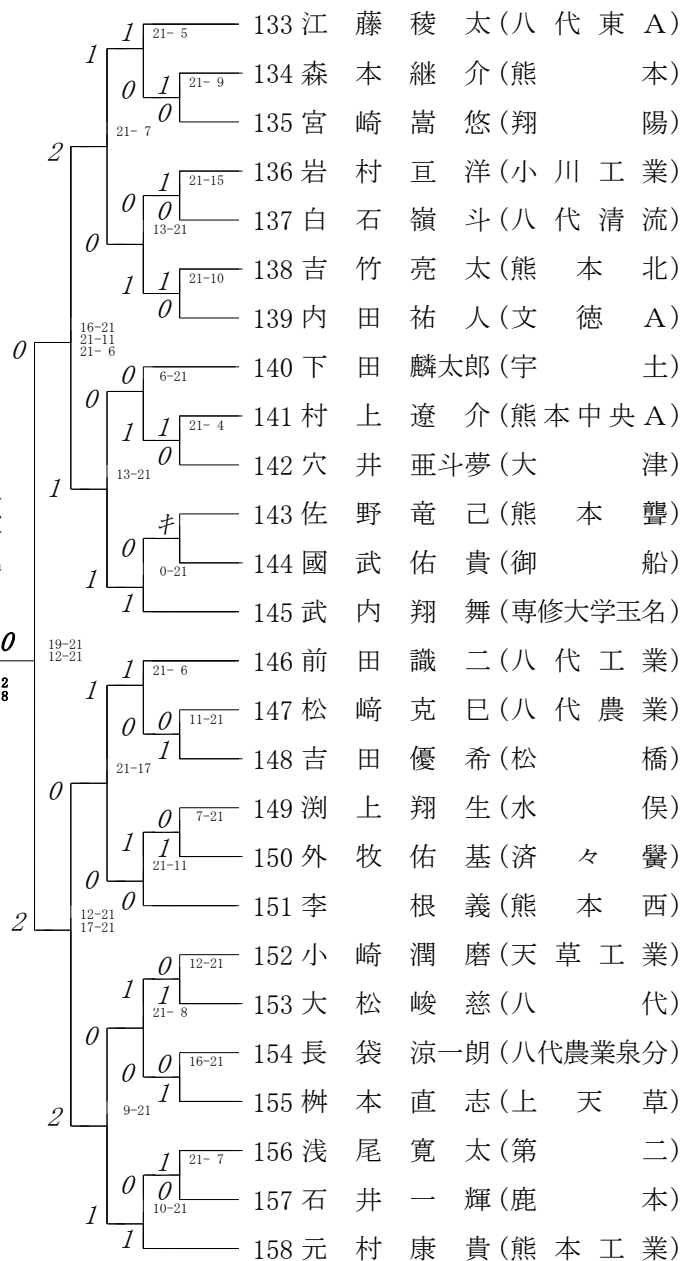
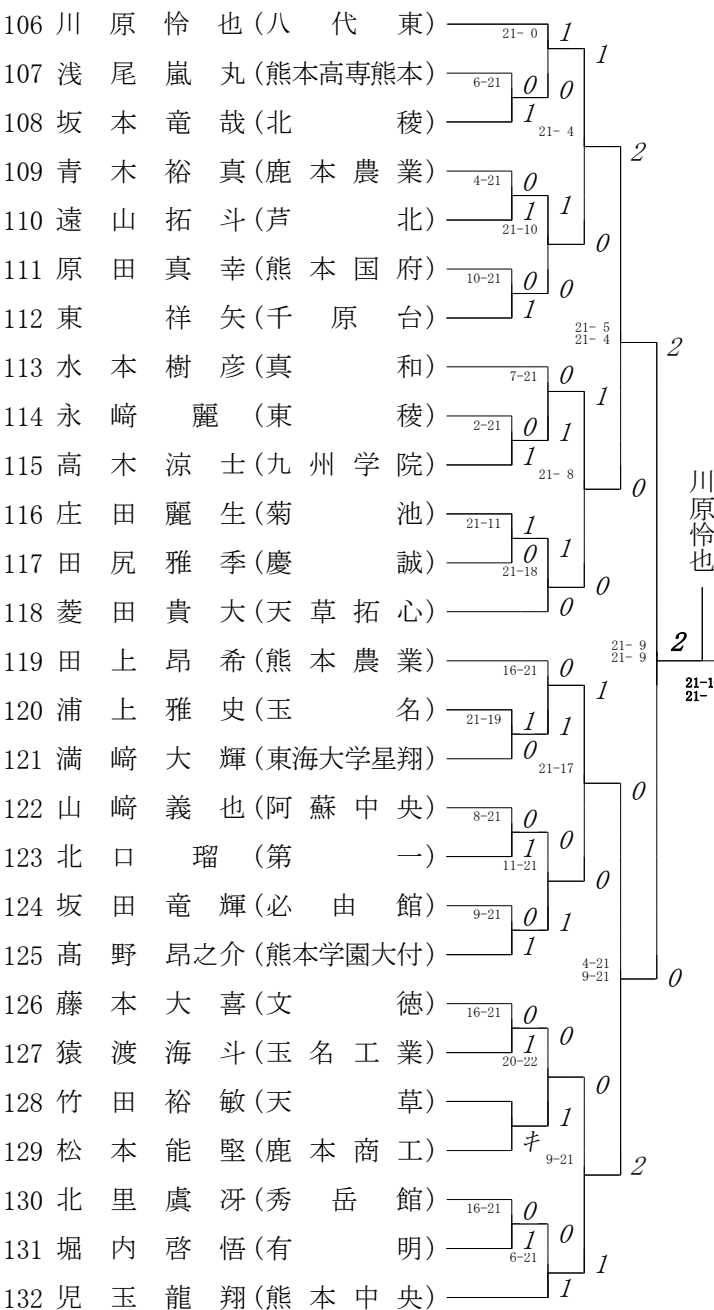

第7ブロック

第8ブロック

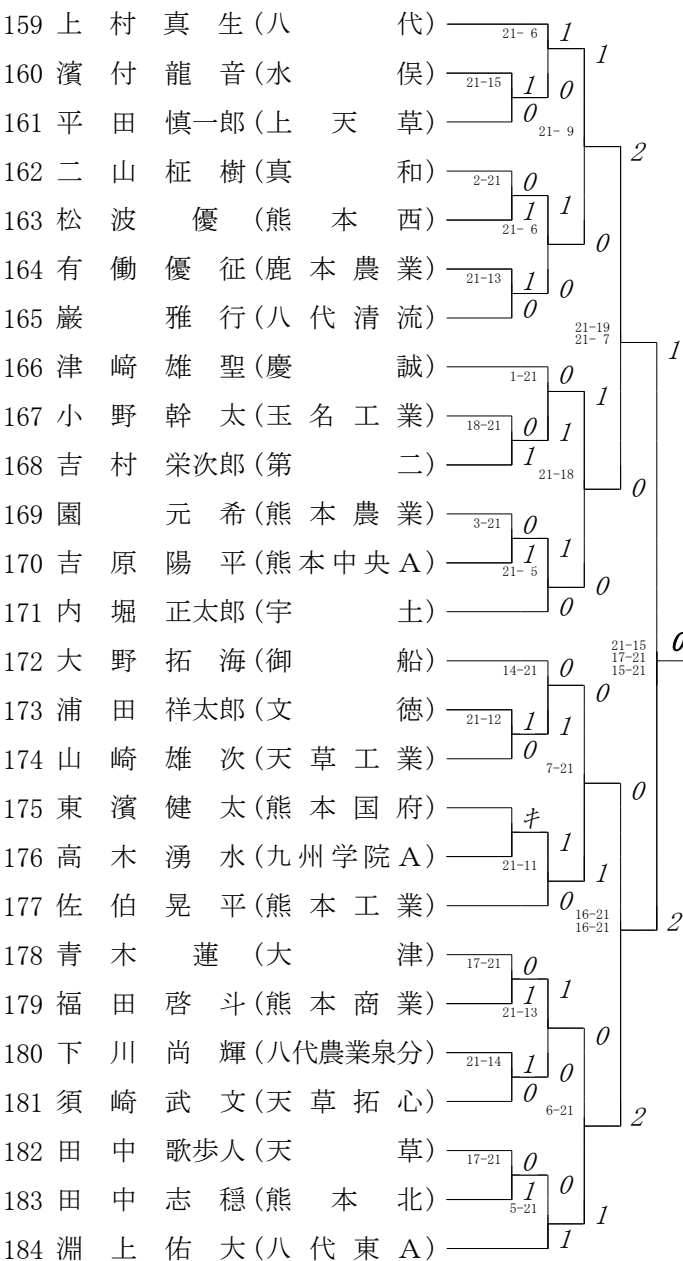

福嶋壮太

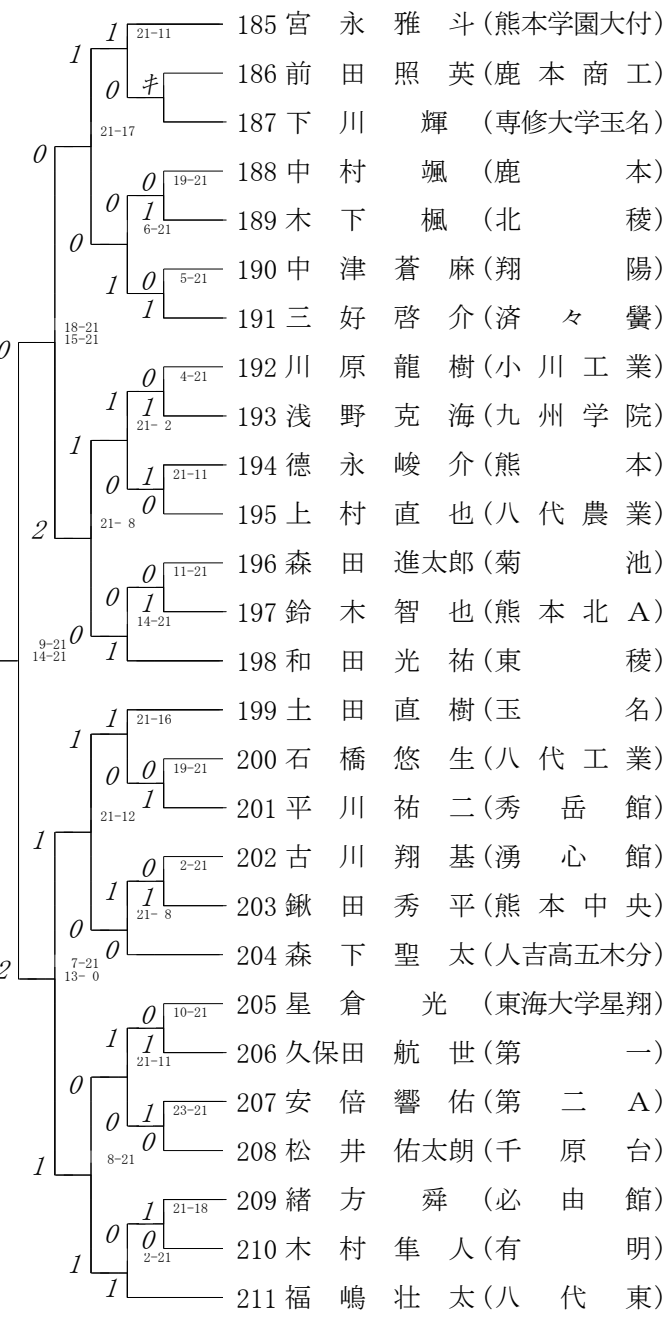

第9ブロック

第10ブロック

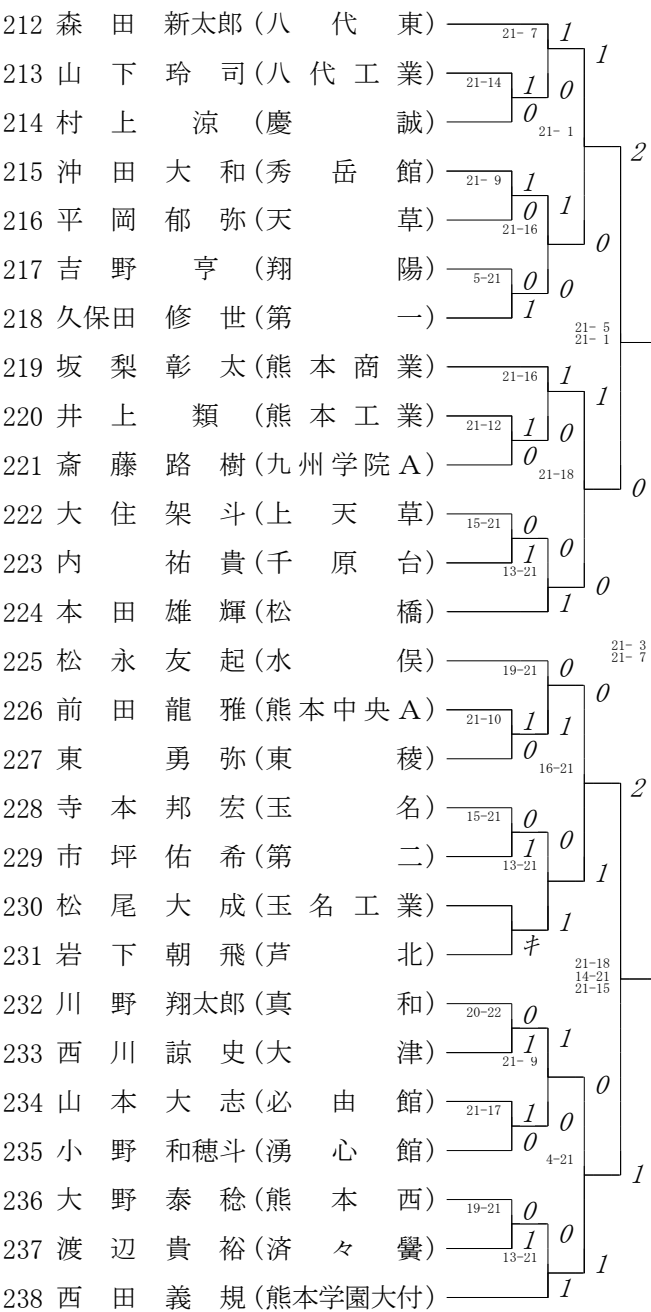

森田新太郎

21-15 21-14

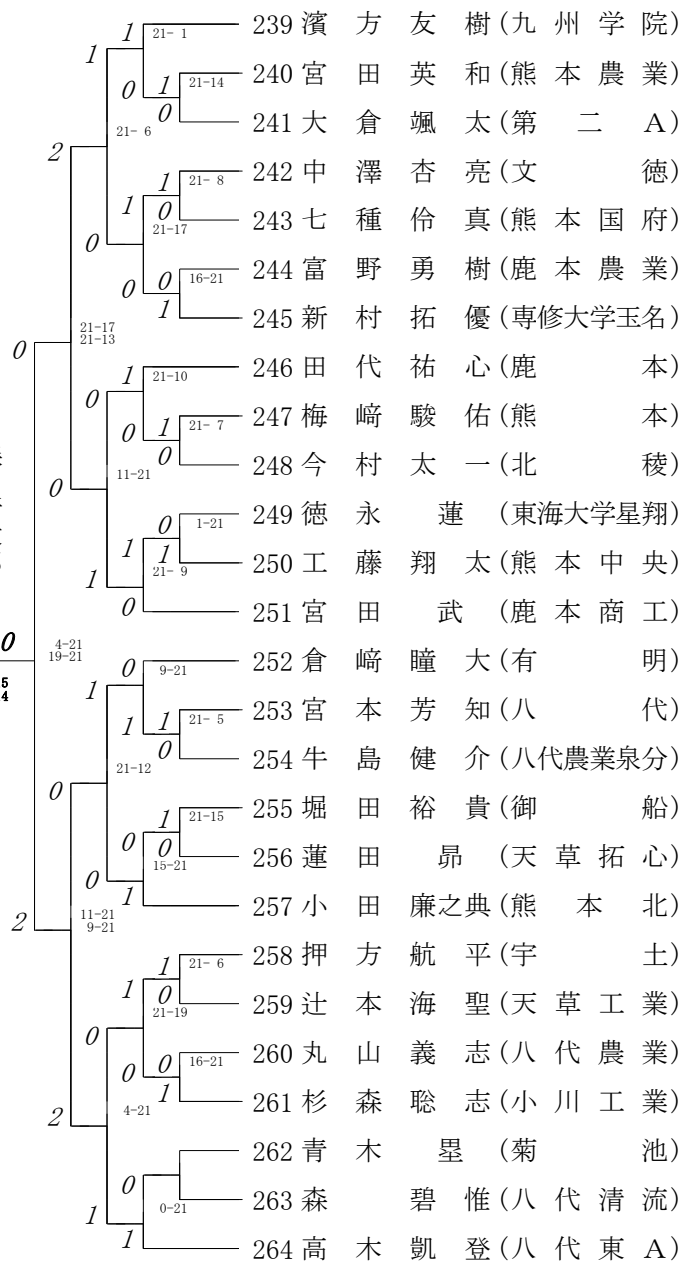



第 13 ブロック

第 14 ブロック



益田 颯汰

