

2017年度 学年別 男子 : シングルス・1年 ベスト 32 (参加組数: 361) : バドミントン

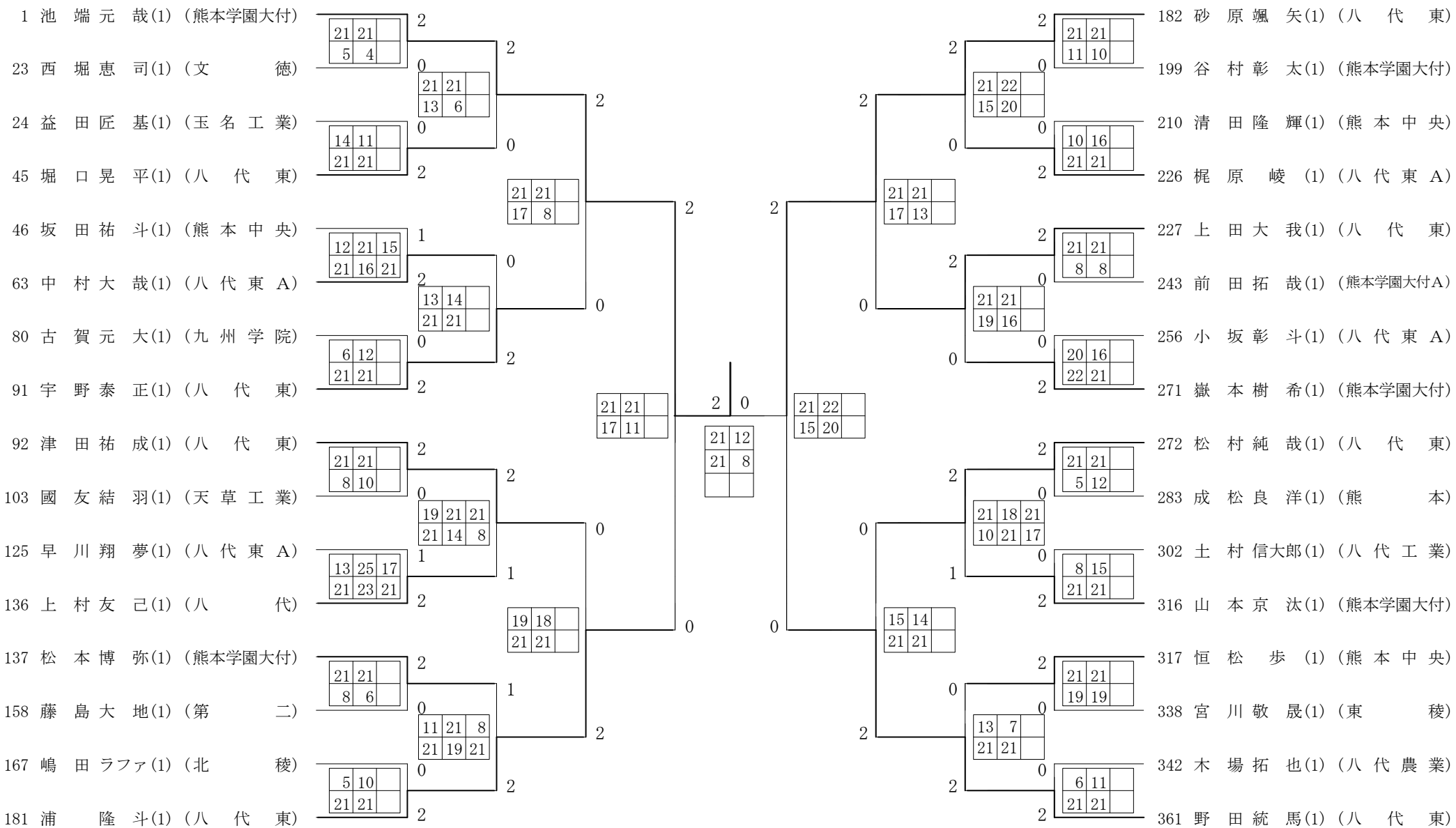

第1ブロック

第2ブロック

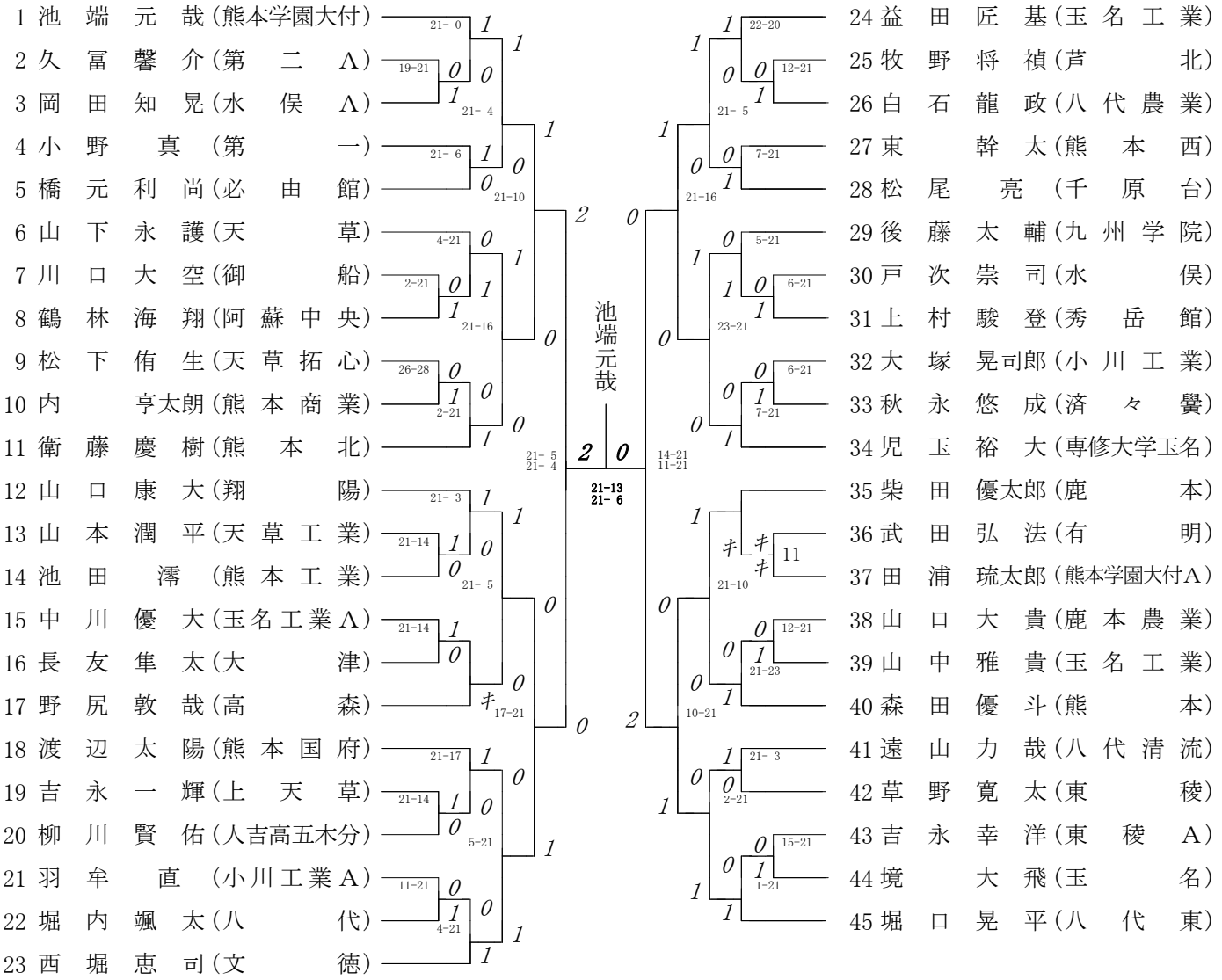

第3ブロック

第4ブロック

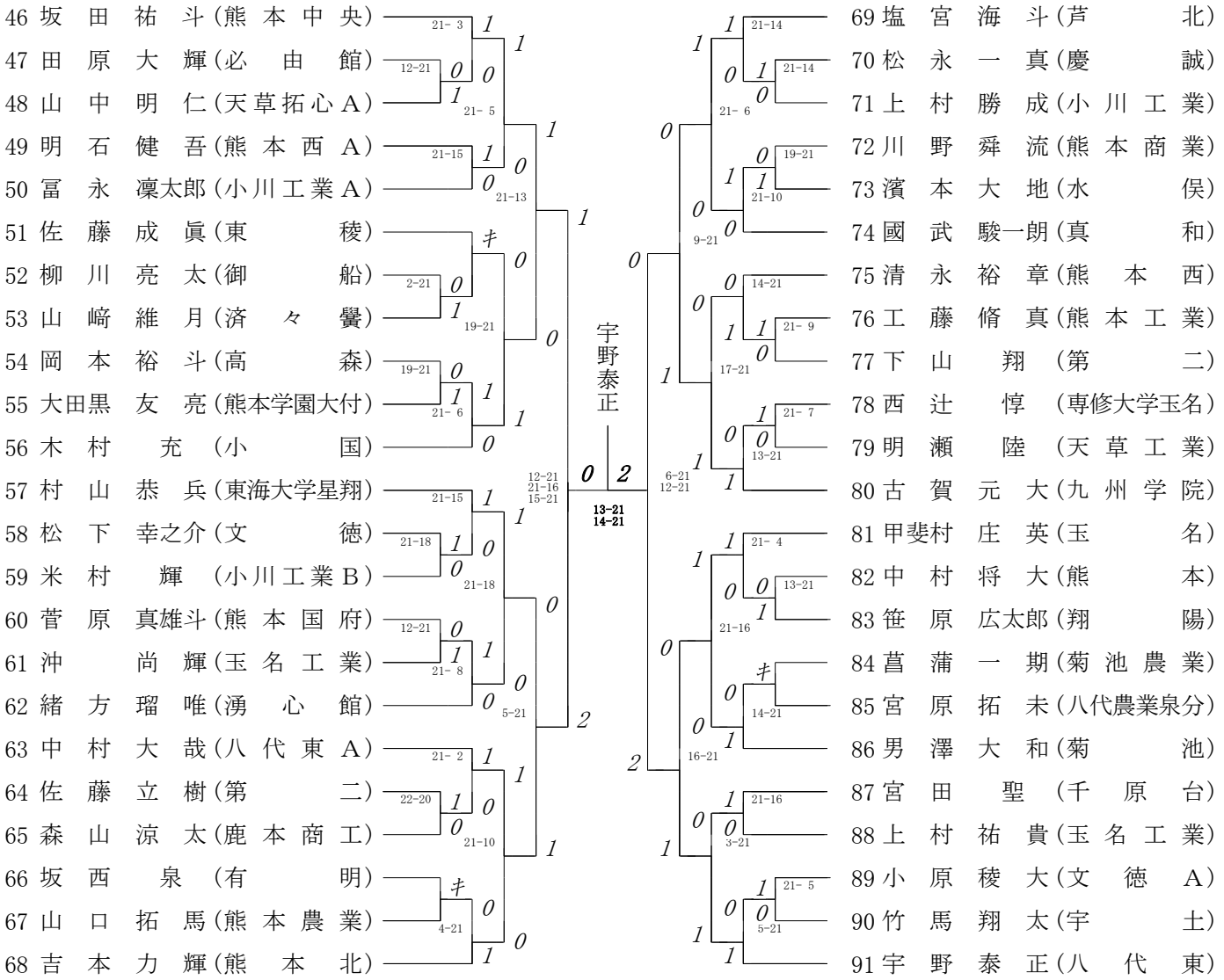

第5ブロック

第6ブロック

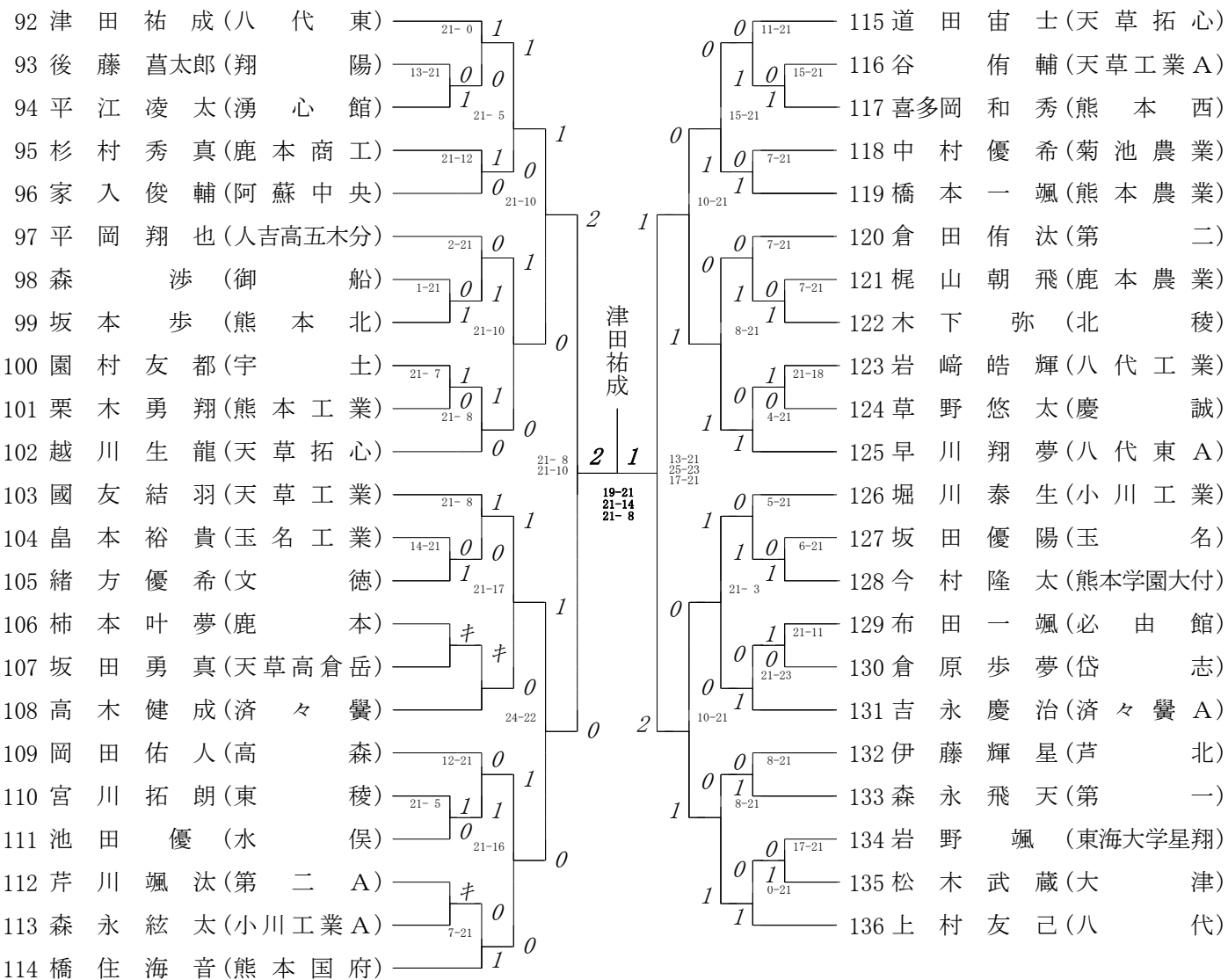

第7ブロック

第8ブロック

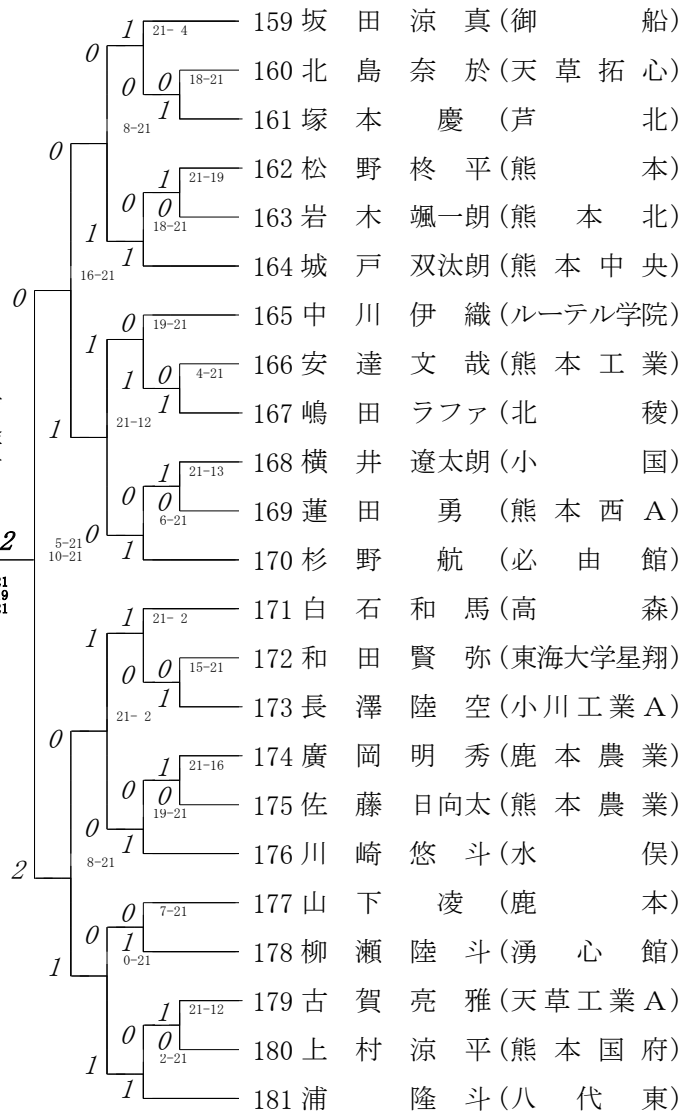

第9ブロック

第10ブロック

182 砂原 颯 矢(八代東)	21-0	1	I
183 本田 佳 浩(天草拓心A)	21-19	0	
184 塩 永 秀 春(芦北)	21-7	0	I
185 宮本 翔 生(熊本国府)	7-21	0	
186 西田 聖 那(翔陽)	21-6	1	2
187 豊島 颯 斗(熊本北)	21-19	1	
188 真西 凌 正(天草高倉岳)	キ	0	0
189 池田 尊 (秀岳館)	21-6	0	
190 森 聖 哉(天草工業)	18-21	0	2
191 村上 純 一(玉名工業A)	15-21	1	
192 高森 祥 弘(熊本農業)	21-11 21-10	0	0
193 恒石 光 輝(第一)	21-16	1	
194 坂本 桂 晟(千原台)	キ	0	21-15 22-20
195 富崎 太 飛(宇土)	21-16	0	
196 赤池 裕太郎(玉名)	21-7	1	0
197 中村 優 希(小川工業)	14-21	0	
198 廣岡 稜 人(八代農業泉分)	9-21	1	2
199 谷村 彰 太(熊本学園大付)	21-7	1	
200 上野 晋太郎(文徳A)	21-12	1	I
201 松本 宗 士(熊本工業)	21-13	0	
202 坂本 愁 明(鹿本)	21-9	1	0
203 立石 尚 吾(御船)	21-11	0	
204 渕上 宇 宙(水俣)		0	

砂原 颯 矢

205 西本 太 陽(熊本西)	21-10	1	0
206 横林 尚 太(八代清流)	21-18	0	
207 有住 陸 (小川工業A)	13-21	0	0
208 村上 慶 朋(文徳)	21-10	1	
209 田邊 泰 良(東稜)	11-21	0	I
210 清田 隆 輝(熊本中央)	21-2	1	
211 本田 桐 斗(高森)	キ	0	I
212 矢富 崇 浩(熊本工業A)	21-8	0	
213 濱田 大 陽(湧心館)	21-5	1	0
214 星 拓 馬(東海大学星翔)	5-21	0	
215 谷崎 弘 嗣(鹿本商工)	10-21 16-21	0	I
216 水谷 颯 (北稜)	21-8	1	
217 山崎 義 成(小川工業)	キ	0	0
218 藤本 雅 輝(菊池農業)	21-17	0	
219 佐伯 優 心(菊池)	11-21	0	I
220 中山 雄 太(慶誠)	16-21	0	
221 小山 恭 平(玉名工業)	6-21	0	I
222 古閑 大 智(済々黌)	11-21	0	
223 熊川 和 博(専修大学玉名)	4-21	1	I
224 山本 昂 征(第二A)	22-20	1	
225 嘉悦 郁 也(熊本西A)	1-21	0	I
226 梶原 峻 (八代東A)		0	

第 11 ブロック

第 12 ブロック

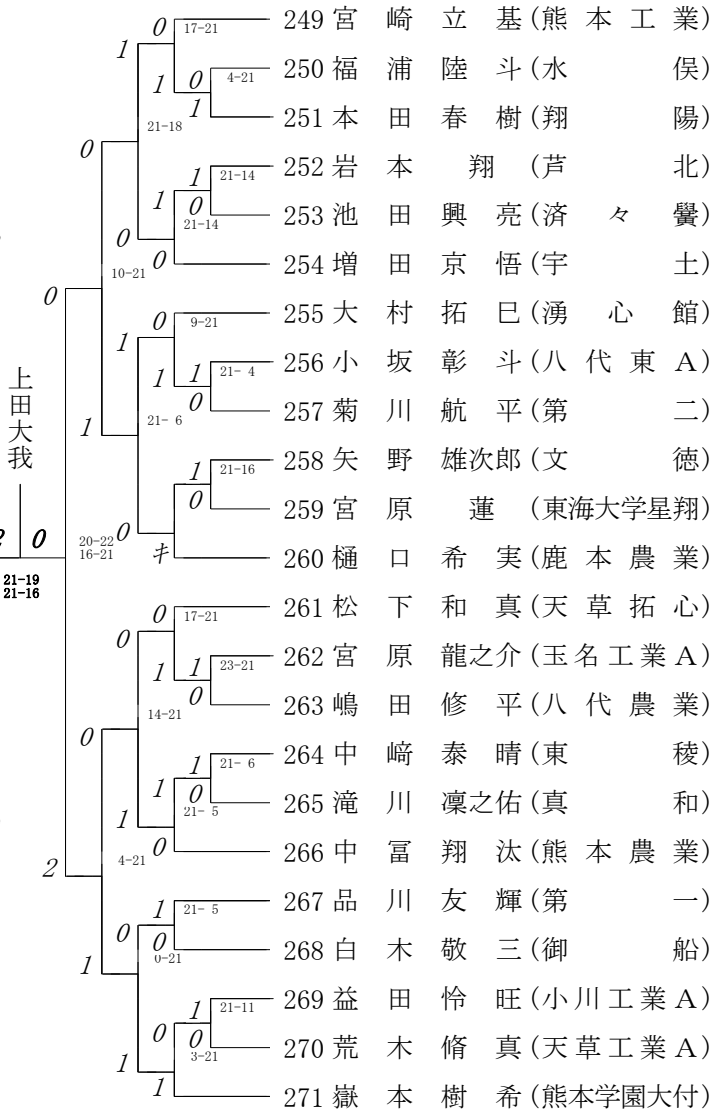
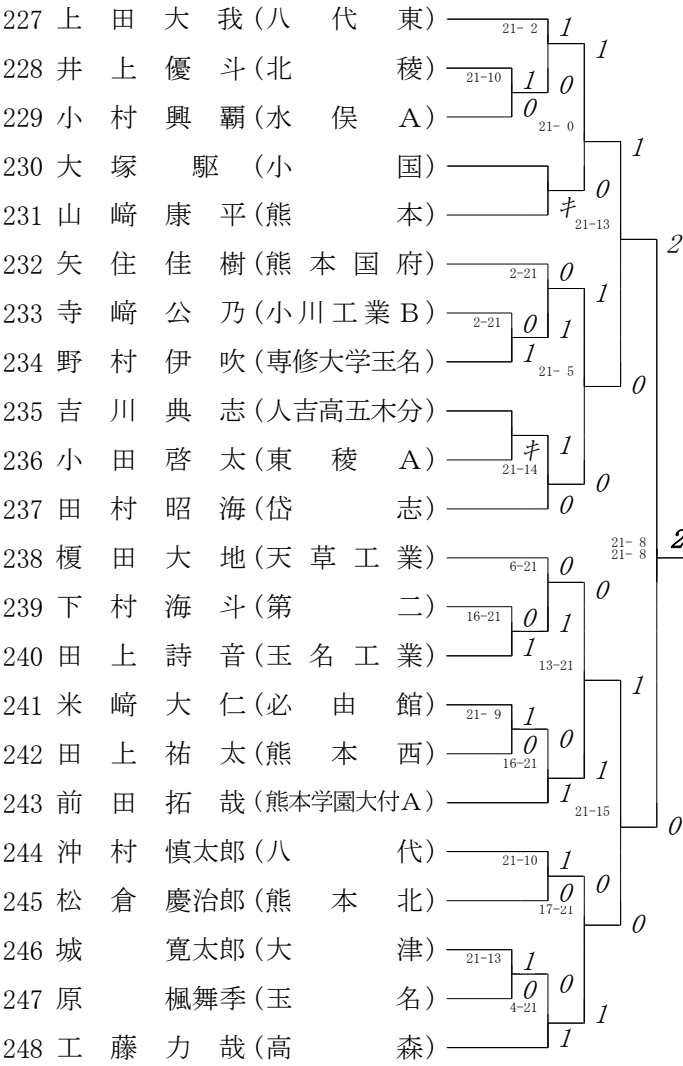

第 13 ブロック

第 14 ブロック

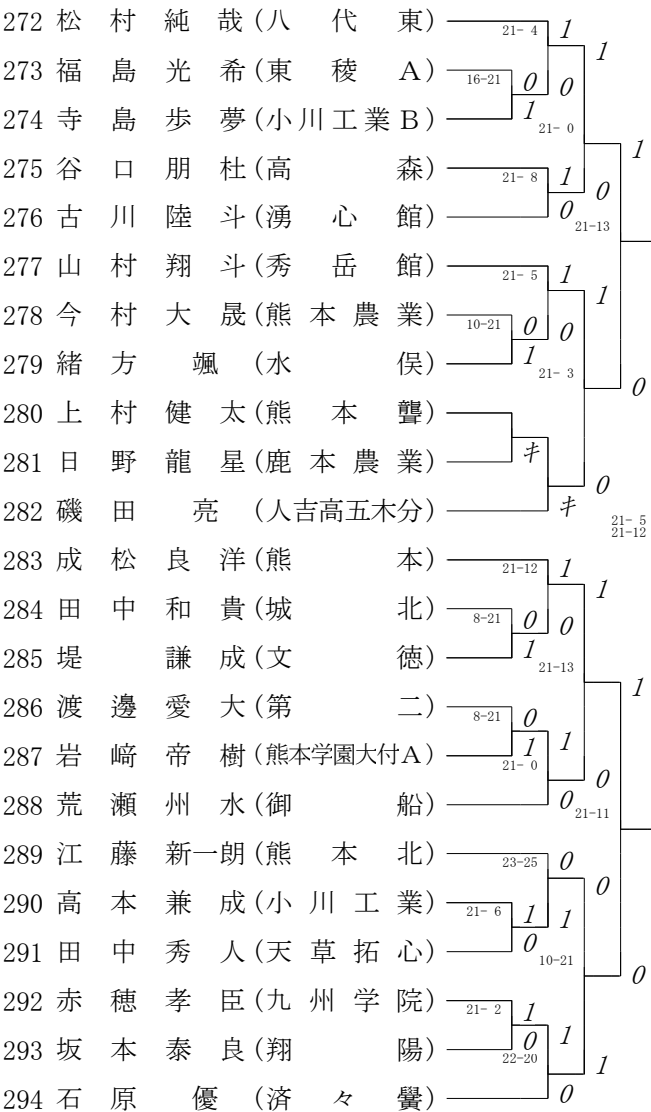

松村純哉

21-10
18-21
21-17

2
1

0
2

0
2

0
2

0
2

0
2

0
2

0
2

0
2

0
2

0
2



松村純哉

21-10
18-21
21-17

2
1

0
2

0
2

0
2

0
2

0
2

0
2

0
2

0
2

0
2

0
2

第 15 ブロック

第 16 ブロック

