

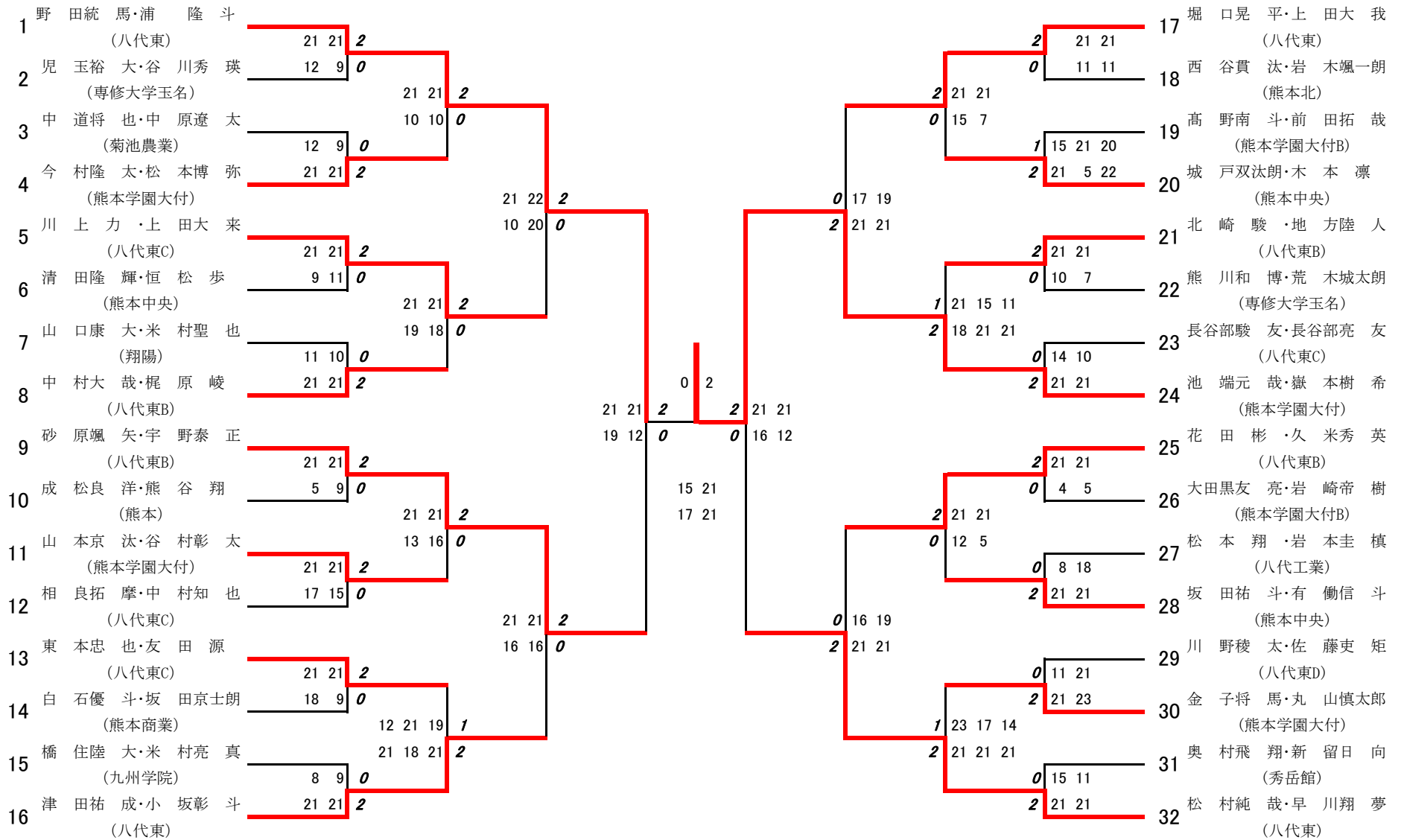

## 2018年度新人戦:バドミントン:男子ダブルスベスト32



優勝 : 池端元哉・嶽本樹希(熊本学園大付)  
 3位決定戦 : 砂原颯矢・宇野泰正(八代東B) 2 対 0 松村純哉・早川翔夢(八代東)

# 2018年度 新人戦：バドミントン：男子ダブルス

第1ブロック

名前の赤色はベスト16

第2ブロック

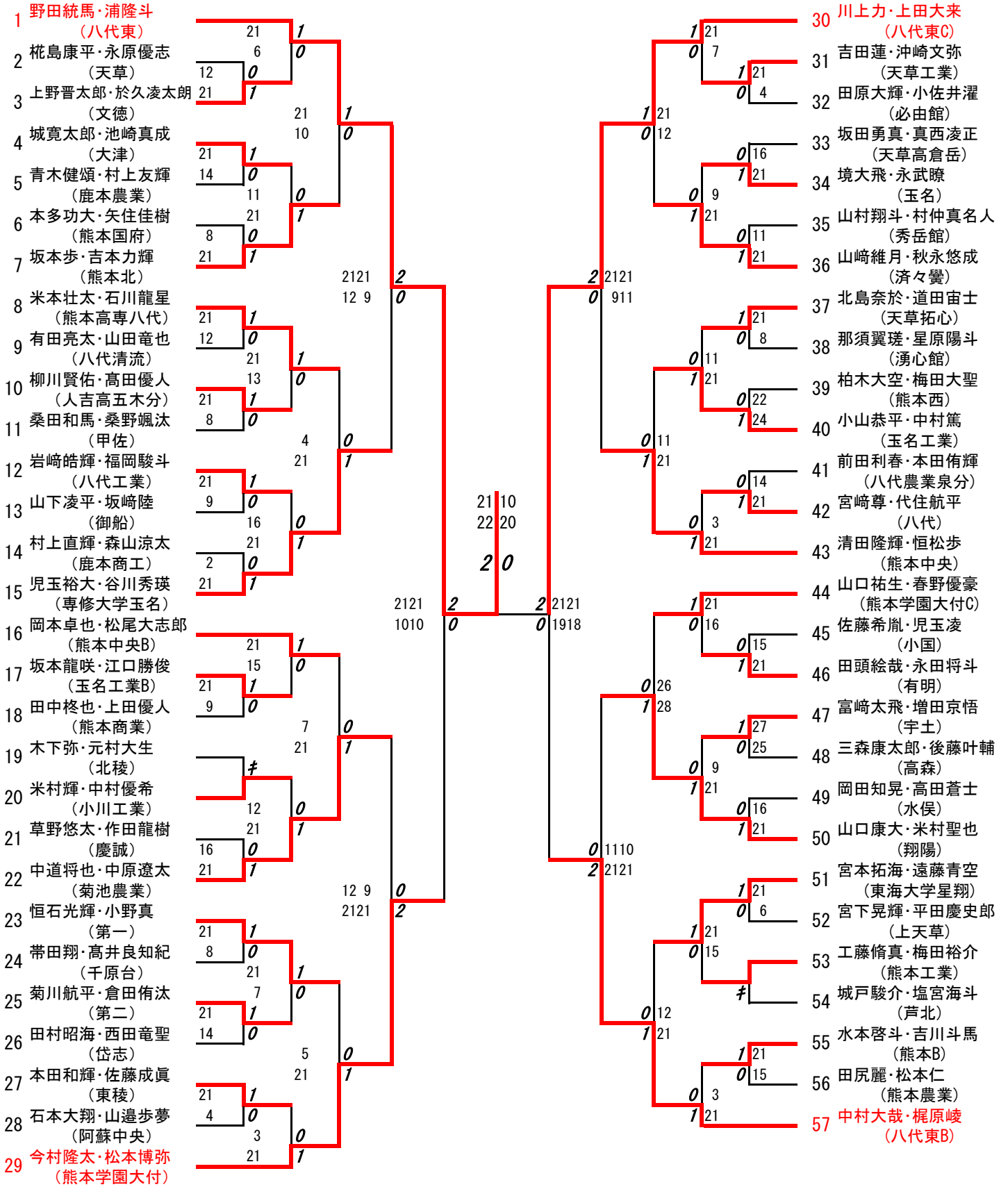

第3ブロック

58 砂原颯矢・宇野泰正  
(八代東B)

59 池田興亮・橋本柗平  
(済々黌)

60 小山和輝・志垣琉成  
(第一)

61 金田俊介・東峻仁  
(大津)

62 松本宗士・手嶋剣豪  
(熊本工業)

63 荒瀬州水・川口大空  
(御船)

64 川崎悠斗・堤下開仁  
(水俣)

65 工藤力哉・岡本裕斗  
(高森)

66 山本潤平・濱崎海渡  
(天草工業)

67 土村信太郎・岩本昂也  
(八代工業)

68 倉形勇輝・沖村慎太郎  
(八代)

69 黒田結雅・惣田将聖  
(上天草)

70 野村伊吹・西辻惇  
(専修大学玉名)

71 成松良洋・熊谷翔  
(熊本)

72 山本京汰・谷村彰太  
(熊本学園大付)

73 滝川凜之佑・崎山智生  
(真和)

74 新山涼太・前田幸輝  
(熊本高専八代)

75 中富翔太・西山託矢  
(熊本農業)

76 宮原蓮・高倉健人  
(東海大学星翔)

77 原田敬大・竹内愛斗  
(天草)

78 宮川敬晟・水上楓  
(東稜)

79 横井遼太郎・北里光  
(小国)

80 笹原広太郎・下地壮太  
(翔陽)

81 上村駿登・國分蓮音  
(秀岳館)

82 男澤大和・佐伯優心  
(菊池)

83 井上朝輝・岩本昂祐  
(人吉高五木分)

84 下田琉稀・長野祐大  
(千原台)

85 相良拓摩・中村知也  
(八代東C)

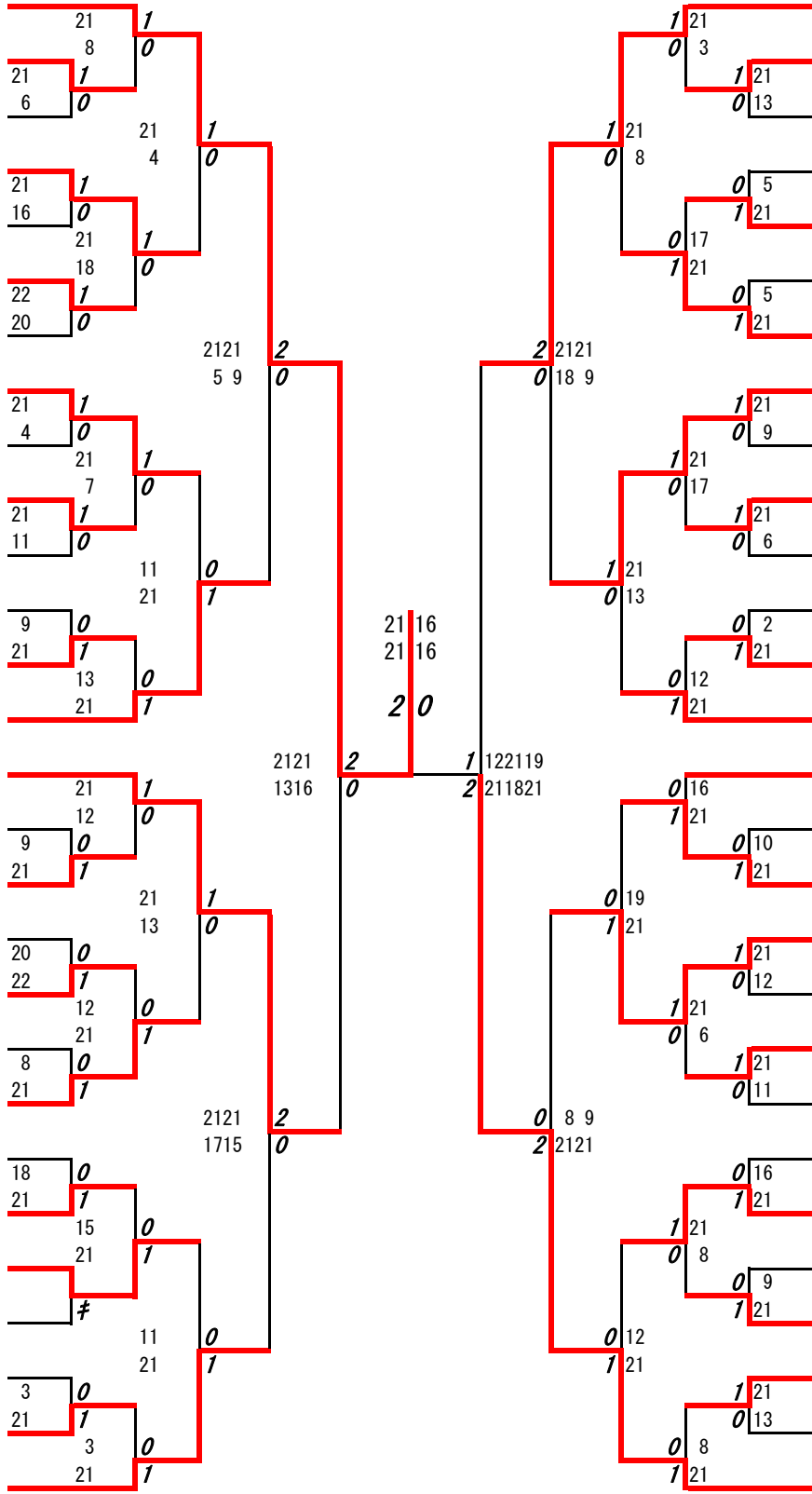

第4ブロック

86 東本忠也・友田源  
(八代東C)

87 児玉幸大・亀野晴也  
(専修大学玉名B)

88 川崎信清・原田祐翔  
(慶誠)

89 矢野公汰朗・吉村章  
(熊本聾)

90 桑田惟吹・関直途  
(玉名工業)

91 山口虎太郎・植田大輔  
(宇土)

92 吉村大寿・瀬戸慶太  
(第二)

93 白石優斗・坂田京士朗  
(熊本商業)

94 津田皓平・村上怜央  
(小川工業)

95 遠山力哉・射場尚也  
(八代清流)

96 高見健人・中西健人  
(天草拓心)

97 清水稜丈・吉村徐?  
(松橋)

98 坂田優陽・赤池裕太郎  
(玉名)

99 三苦涼陸・園田祐己  
(熊本中央)

100 伊部孝洸・中條涼介  
(熊本学園大付B)

101 新美拓実・堀亮太  
(有明)

102 衛藤慶樹・東幸暉  
(熊本北)

103 橋住陸大・米村亮真  
(九州学院)

104 坂本愁明・釘本真気  
(鹿本)

105 有吉柁稀・永田隆馬  
(必由館)

106 北里和寛・家入俊輔  
(阿蘇中央)

107 橋住海音・中村綾介  
(熊本国府)

108 内村佳暉・谷口裕紀  
(文徳)

109 古田聖・重松葵  
(菊池農業)

110 山口大貴・廣岡明秀  
(熊本農業)

111 上村?正・蓮田勇  
(熊本西)

112 富安快斗・那須大地  
(熊本商工)

113 津田祐成・小坂彰斗  
(八代東)

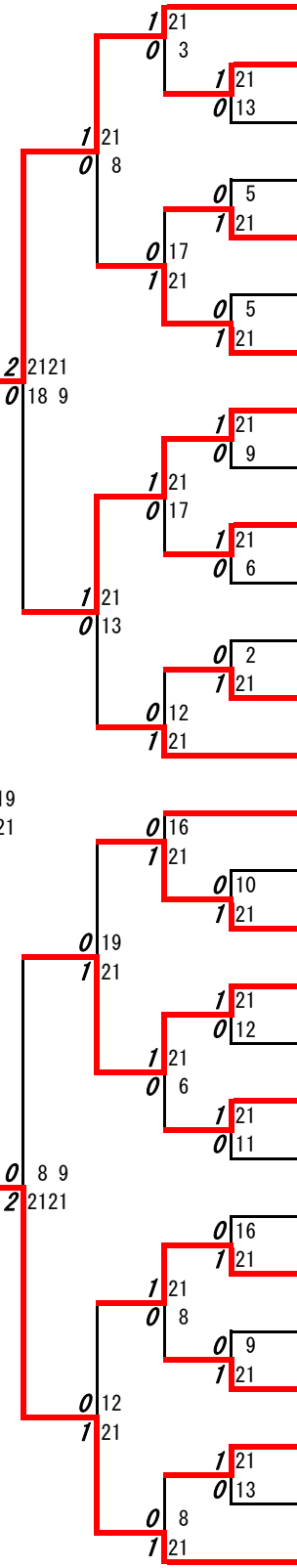



第 7 ブロック

- 170 花田彬・久米秀英 (八代東B)
- 171 牧野将禎・塚本慶 (芦北)
- 172 濱本大地・池田優 (水俣)
- 173 平岡翔也・吉川典志 (人吉高五木分)
- 174 村山恭兵・矢仁田恒平 (東海大学星翔)
- 175 中村優希・藤本雅輝 (菊池農業)
- 176 寺島歩夢・宮山海人 (小川工業)
- 177 國友結羽・諏訪文也 (天草工業)
- 178 中島祐斗・木村優希 (鹿本商工)
- 179 鎌田裕太・仲山夢叶 (熊本商業B)
- 180 白木敬三・保楊枝瑚太郎 (御船)
- 181 森永飛天・松田隼人 (第一)
- 182 田中峻・石原優 (済々黌)
- 183 大田黒友亮・岩崎帝樹 (熊本学園大付B)
- 184 鈴木颯太・松岡賢輔 (熊本学園大付B)
- 185 徳永一真・佐藤忠斎 (阿蘇中央)
- 186 加藤雅也・下村海斗 (第二)
- 187 中川伊織・田上翼 (ルーテル学院)
- 188 井手優希・宮崎立基 (熊本工業)
- 189 吉本瑞輝・村田新歩 (専修大学玉名)
- 190 松本翔・岩本圭植 (八代工業)
- 191 杉野航・米崎大仁 (必由館)
- 192 浦田透真・主計裕聖 (鹿本)
- 193 遠山凜汰朗・中村将大 (熊本)
- 194 岩田優研・田尻滯音 (松橋)
- 195 坂井悠真・藤本悠雅 (上天草)
- 196 桃山大雅・江藤新一朗 (熊本北)
- 197 坂田祐斗・有働信斗 (熊本中央)

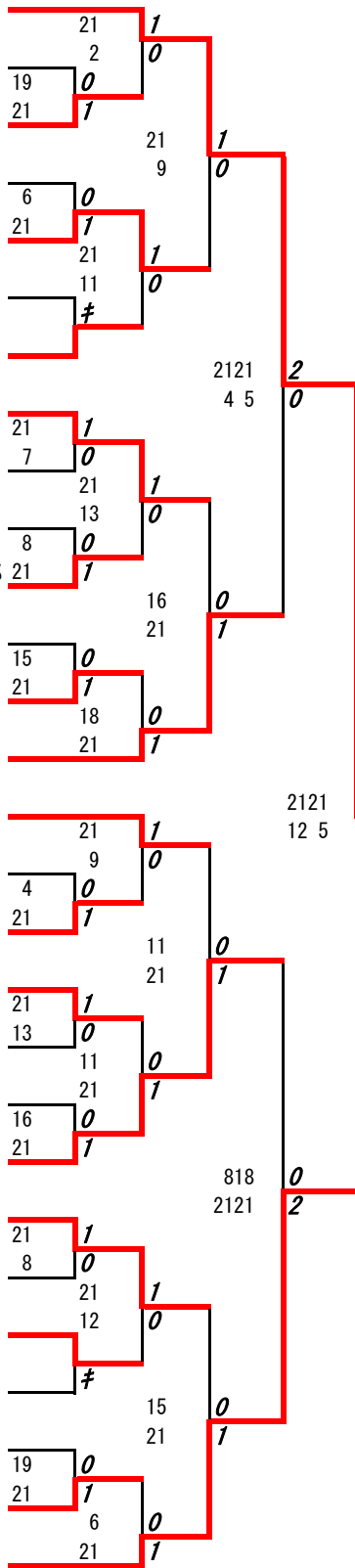

第 8 ブロック

- 198 川野稜太・佐藤吏矩 (八代東D)
- 199 野口光・宮崎匠矢 (天草拓心)
- 200 長友隼太・井野舜介 (大津)
- 201 坂井健佑・瀬野寧人 (真和)
- 202 菅原真雄斗・渡辺太陽 (熊本国府)
- 203 吉田橋平・木村駿 (有明)
- 204 渡邊駿一郎・西本太陽 (熊本西)
- 205 松永一真・上村天斗 (慶誠)
- 206 廣岡稜人・鍋島健祥 (八代農業泉分)
- 207 宮川拓朗・三井柗人 (東稜)
- 208 井村文哉・田上梨緒 (熊本高専八代)
- 209 佐伯溪介・藤島大地 (第二)
- 210 西田聖那・坂本泰良 (翔陽)
- 211 金子将馬・丸山慎太郎 (熊本学園大付)
- 212 奥村飛翔・新留日向 (秀岳館)
- 213 山崎康平・村上透 (熊本)
- 214 坂口高彬・内田虎太郎 (熊本高専熊本)
- 215 富田郁斗・濱崎悠大 (天草)
- 216 久富麻翔・水上聖也 (鹿本農業)
- 217 木村充・佐藤真愛 (小国)
- 218 西堀恵司・矢野雄次郎 (文徳)
- 219 橋本一颯・山口拓馬 (熊本農業)
- 220 谷口朋杜・野尻駿 (高森)
- 221 中村聖・永野功大 (熊本商業)
- 222 津島健吾・山浦丈一郎 (玉名工業)
- 223 西原真弘・小山凱士 (玉名)
- 224 坂本一真・迫本右近 (宇土)
- 225 松村純哉・早川翔夢 (八代東)

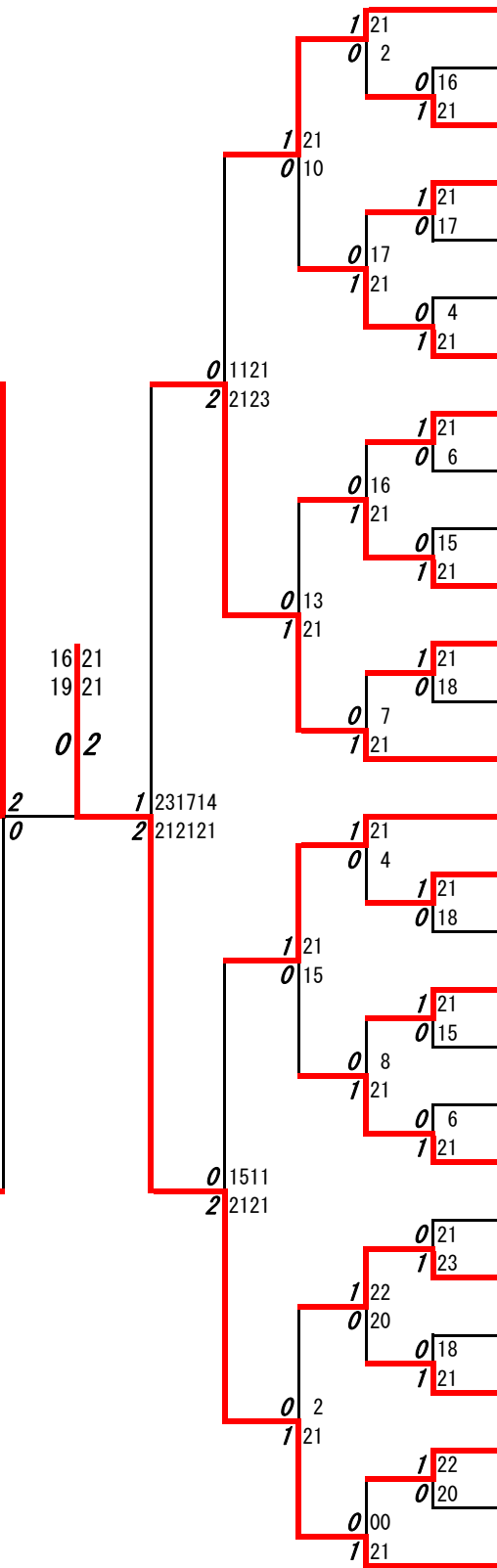

## 2018年度新人戦:バドミントン:男子シングルスベスト32

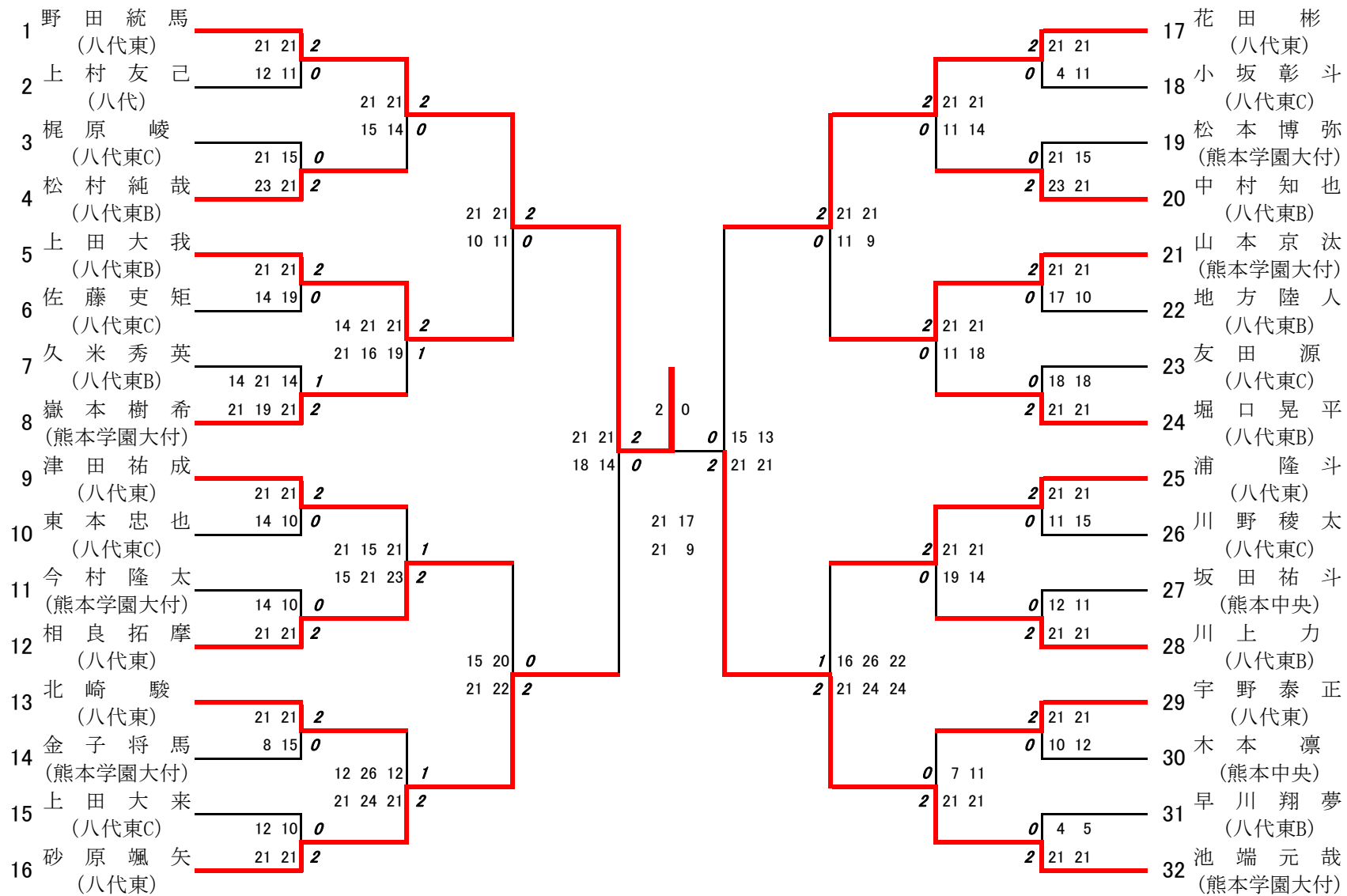

優勝 : 野田統馬(八代東)  
 3位決定戦 : 花田彬(八代東) 2 対 1 砂原颯矢(八代東)

# 2018年度 新人戦：バドミントン：男子シングルス

名前の赤色はベスト32

第1ブロック

第2ブロック

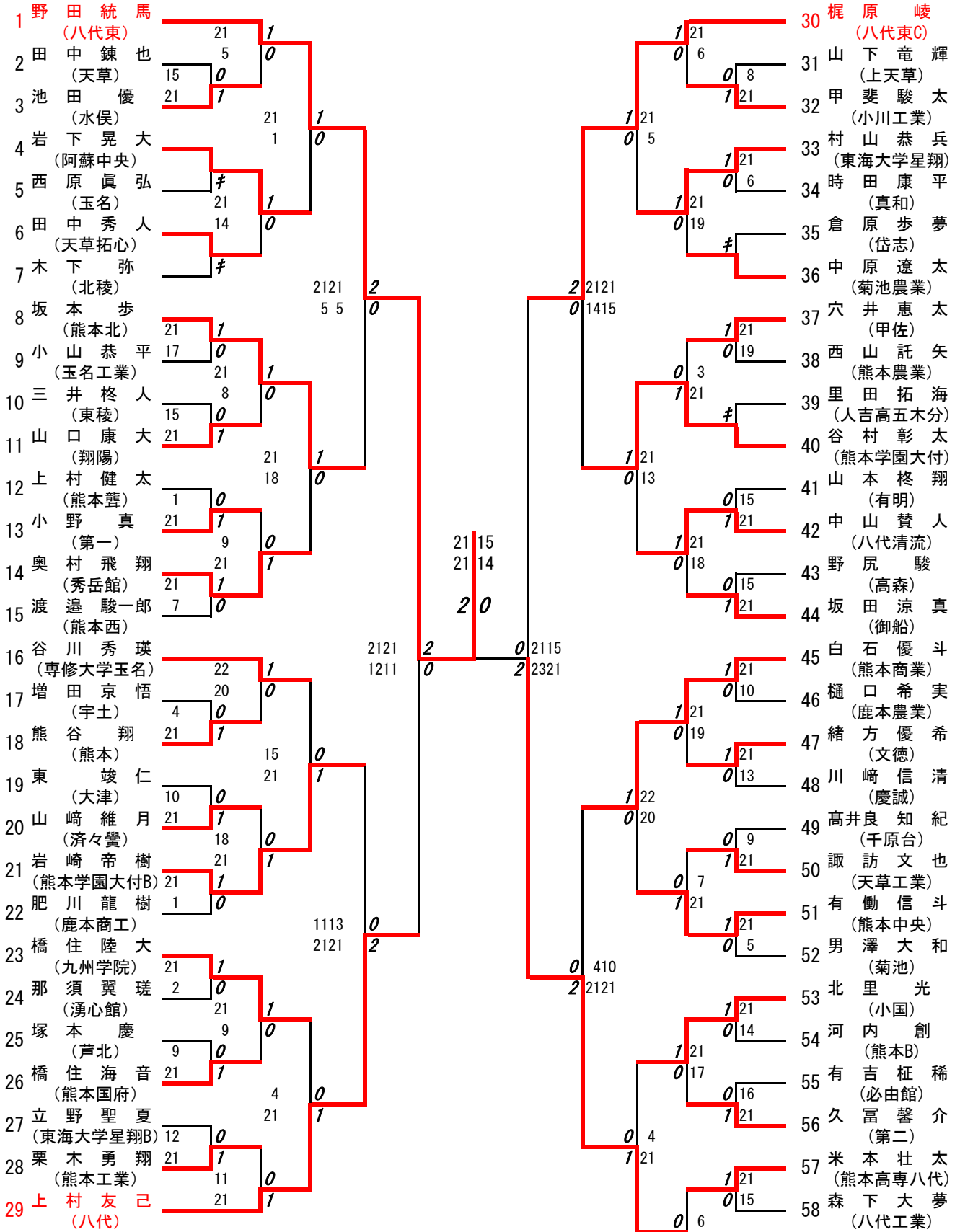



第3ブロック

第4ブロック

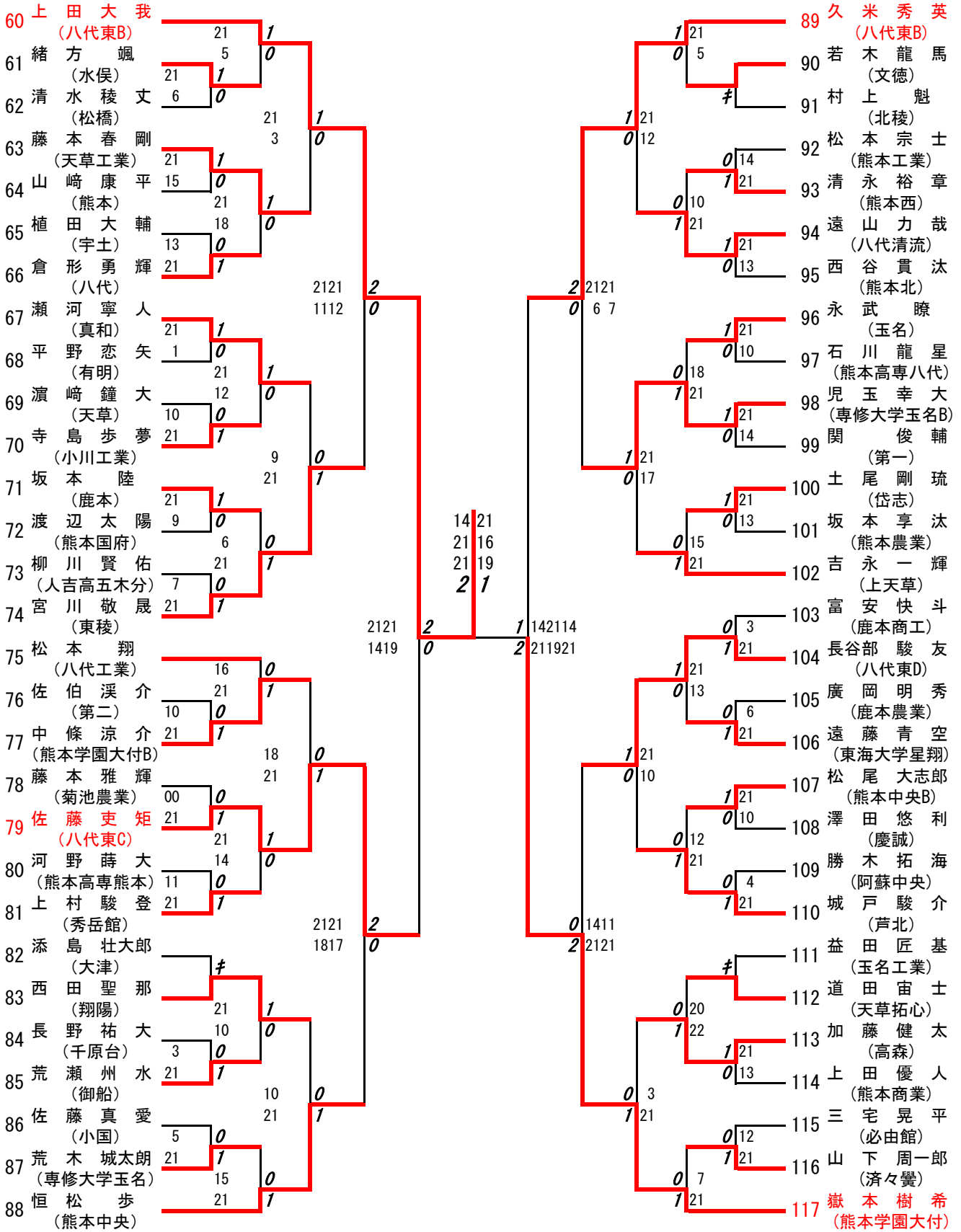

第5ブロック

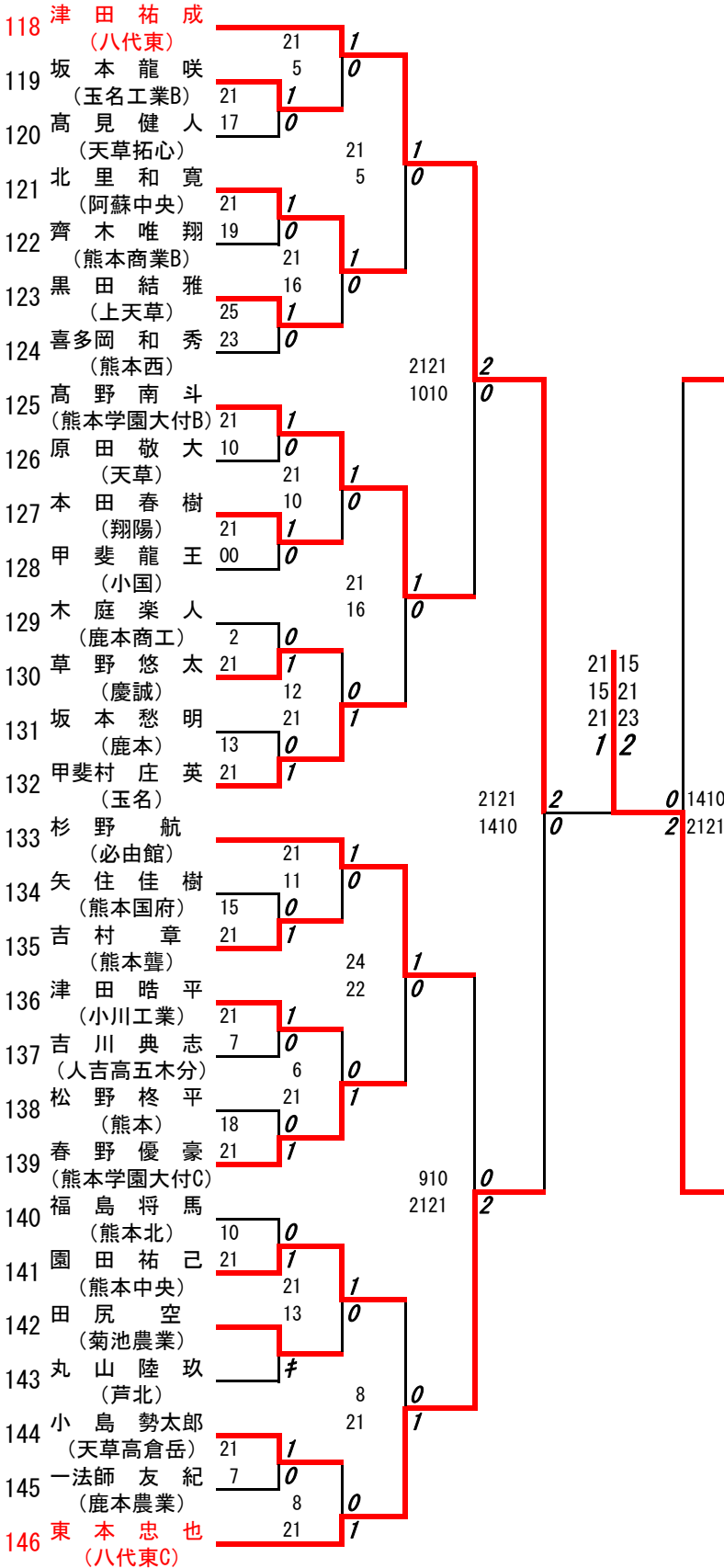

第6ブロック

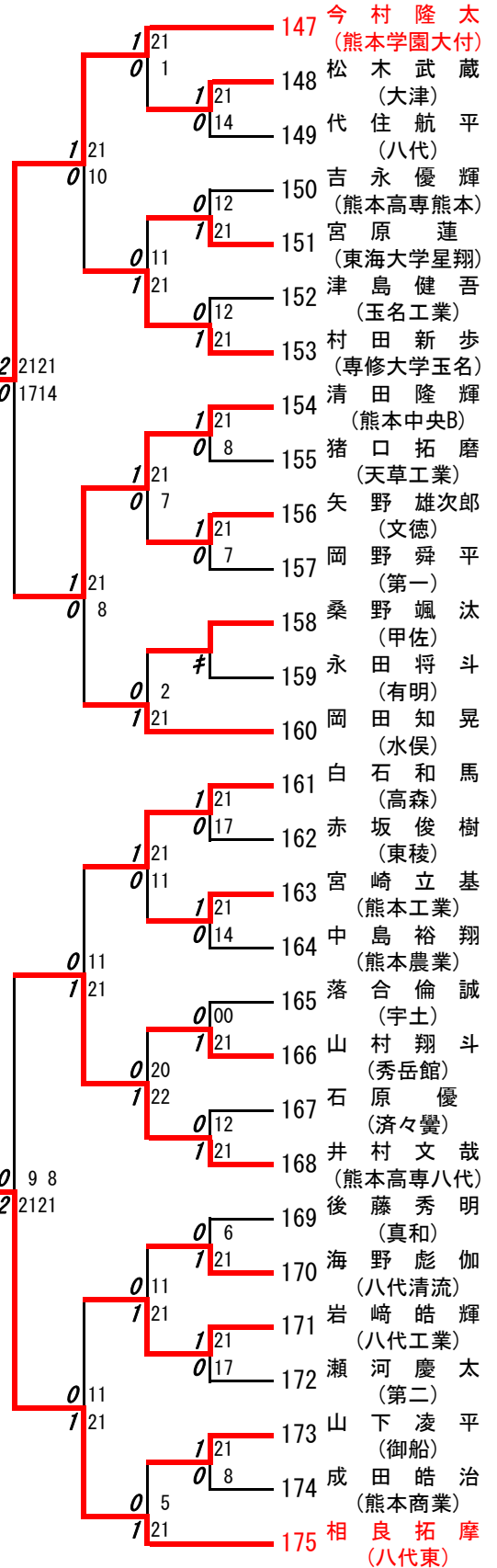

第 7 ブロック

- 176 北 崎 駿  
(八代東)
- 177 前 田 理 生  
(熊本北B)
- 178 花 田 翔  
(天草工業)
- 179 遠 山 凜汰朗  
(熊本)
- 180 出 田 晏 士  
(熊本西)
- 181 塩 永 秀 春  
(芦北)
- 182 城 寛 太 郎  
(大津)
- 183 坂 本 桂 晟  
(千原台)
- 184 富 田 雅 喜  
(鹿本商工)
- 185 岩 木 実  
(東海大学星翔)
- 186 重 松 葵  
(菊池農業)
- 187 松 永 一 真  
(慶誠)
- 188 田 上 翼  
(ルーテル学院)
- 189 野 口 光  
(天草拓心)
- 190 工 藤 脩 真  
(熊本工業)
- 191 中 村 優 希  
(小川工業)
- 192 松 藤 翔  
(鹿本)
- 193 加 藤 雅 也  
(第二)
- 194 永 野 功 大  
(熊本商業)
- 195 渡 邊 拓 馬  
(天草)
- 196 森 山 翔 貴  
(有明)
- 197 坂 口 高 彬  
(熊本高専熊本)
- 198 西 辻 惇  
(専修大学玉名)
- 199 坂 田 勇 真  
(天草高倉岳)
- 200 滝 川 光 太  
(菊池)
- 201 草 野 寛 太  
(東稜B)
- 202 河 津 早 人  
(小国)
- 203 池 田 興 亮  
(済々黌)
- 204 金 子 将 馬  
(熊本学園大付)

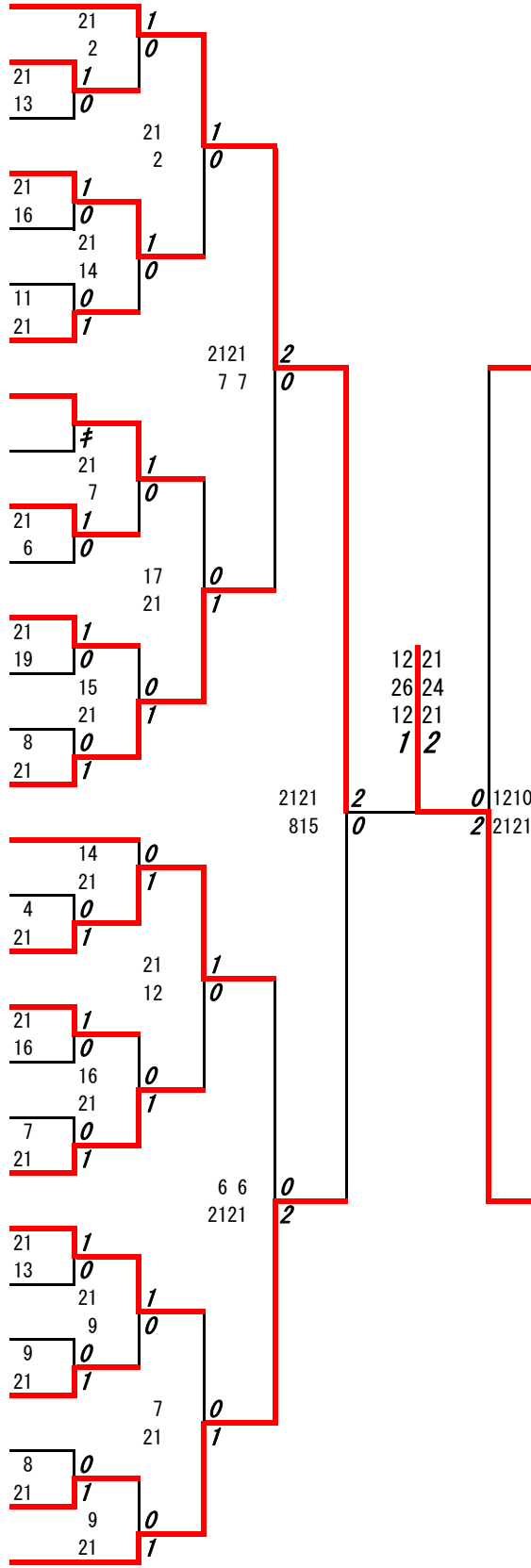

第 8 ブロック

- 205 上 田 大 来  
(八代東C)
- 206 井 上 朝 輝  
(人吉高五木分)
- 207 下 地 壮 太  
(翔陽)
- 208 赤 池 裕 太 郎  
(玉名)
- 209 石 浦 寿 将  
(文徳)
- 210 堤 下 開 仁  
(水俣)
- 211 橋 本 良 真  
(高森)
- 212 松 岡 賢 輔  
(熊本学園大付B)
- 213 冲 尚 輝  
(玉名工業)
- 214 森 高 大 晟  
(必由館)
- 215 前 田 幸 輝  
(熊本高専八代)
- 216 滝 川 凜之佑  
(真和)
- 217 森 永 飛 天  
(第一)
- 218 宮 本 翔 生  
(熊本国府)
- 219 古 賀 春 風  
(宇土)
- 220 田 尻 濤 音  
(松橋)
- 221 本 田 和 輝  
(東稜)
- 222 城 戸 双 汰 朗  
(熊本中央)
- 223 鬼 塚 遼 永  
(八代)
- 224 岩 永 壮 磨  
(御船)
- 225 衛 藤 慶 樹  
(熊本北)
- 226 橋 本 一 颯  
(熊本農業)
- 227 久 富 麻 翔  
(熊本農業)
- 228 西 田 竜 聖  
(岱志)
- 229 宮 崎 天  
(秀岳館)
- 230 丸 田 貴 斗  
(八代工業)
- 231 山 田 竜 也  
(八代清流)
- 232 濱 田 悠 吾  
(上天草)
- 233 砂 原 颯 矢  
(八代東)

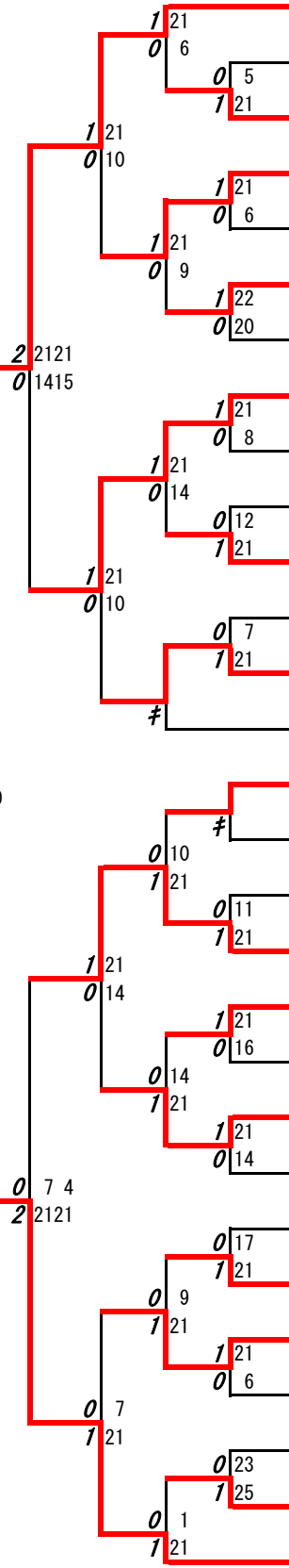

第9ブロック

234	花田 彬 (八代東)	21	1
235	原田 祐翔 (慶誠)	00	0
236	松野 海翔 (熊本響)	21	1
237	中村 優希 (菊池農業)	3	0
238	帯田 翔 (千原台)	21	1
239	境 大飛 (玉名)	13	0
240	島村 勇利 (熊本西)	21	1
241	岩本 圭禎 (八代工業)	21	1
242	勝呂 駿平 (高森)	12	0
243	家入 俊輔 (阿蘇中央)	14	0
244	園村 友都 (宇土)	21	1
245	佐伯 優心 (菊池)	#	
246	坂本 昭太郎 (熊本中央)	21	1
247	児玉 凌 (小国)	16	0
248	宮本 拓海 (東海大学星翔)	3	0
249	吉村 大寿 (第二)	21	1
250	山並 優斗 (天草高倉岳)	14	0
251	平岡 翔也 (人吉高五木分)	21	1
252	秋永 悠成 (済々黌)	21	1
253	田上 詩音 (玉名工業)	16	0
254	國友 結羽 (天草工業)	22	1
255	大田黒 友亮 (熊本学園大付B)	20	0
256	米村 亮真 (九州学院)	15	0
257	濱崎 悠大 (天草)	21	1
258	黒田 峻平 (ルーテル学院)	7	0
259	坂井 悠真 (上天草)	21	1
260	本多 功大 (熊本国府)	10	0
261	橋本 利尚 (必由館)	22	1
262	小坂 彰斗 (八代東C)	20	0
		3	0
		21	1

第10ブロック

263	松本 博弥 (熊本学園大付)	21	1
264	水上 聖也 (鹿本農業)	0	2
265	吉田 橘平 (有明)	0	14
266	水上 楓 (東稜)	7	21
267	石原 優真 (真和)	1	21
268	川崎 悠斗 (水俣)	0	6
269	米村 輝 (小川工業)	0	13
270	田村 昭海 (岱志)	1	21
271	主計 裕聖 (鹿本)	0	15
272	長谷部 亮友 (八代東D)	0	3
273	岩木 颯一朗 (熊本北)	1	21
274	角田 大和 (八代清流)	0	12
275	坂本 泰良 (翔陽)	0	15
276	松田 隼人 (第一)	1	21
277	國分 蓮音 (秀岳館)	0	17
278	森下 蓮 (天草拓心)	125	
279	田中 柊也 (熊本商業)	#	
280	児玉 裕大 (専修大学玉名)	0	3
281	井手 優希 (熊本工業)	1	21
282	田浦 琉太郎 (熊本学園大付C)	0	20
283	池崎 真成 (大津)	1	22
284	水谷 颯 (北稜)	0	12
285	中村 透梧 (甲佐)	#	
286	那須 大地 (鹿本商工)	1	21
287	山口 拓馬 (熊本農業)	0	9
288	本田 歩夢 (文徳)	0	13
289	坂崎 陸 (御船)	1	21
290	水本 啓斗 (熊本)	1	21
291	中村 知也 (八代東B)	0	16
		0	23
		1	25
		0	5
		1	21

第 11 ブロック

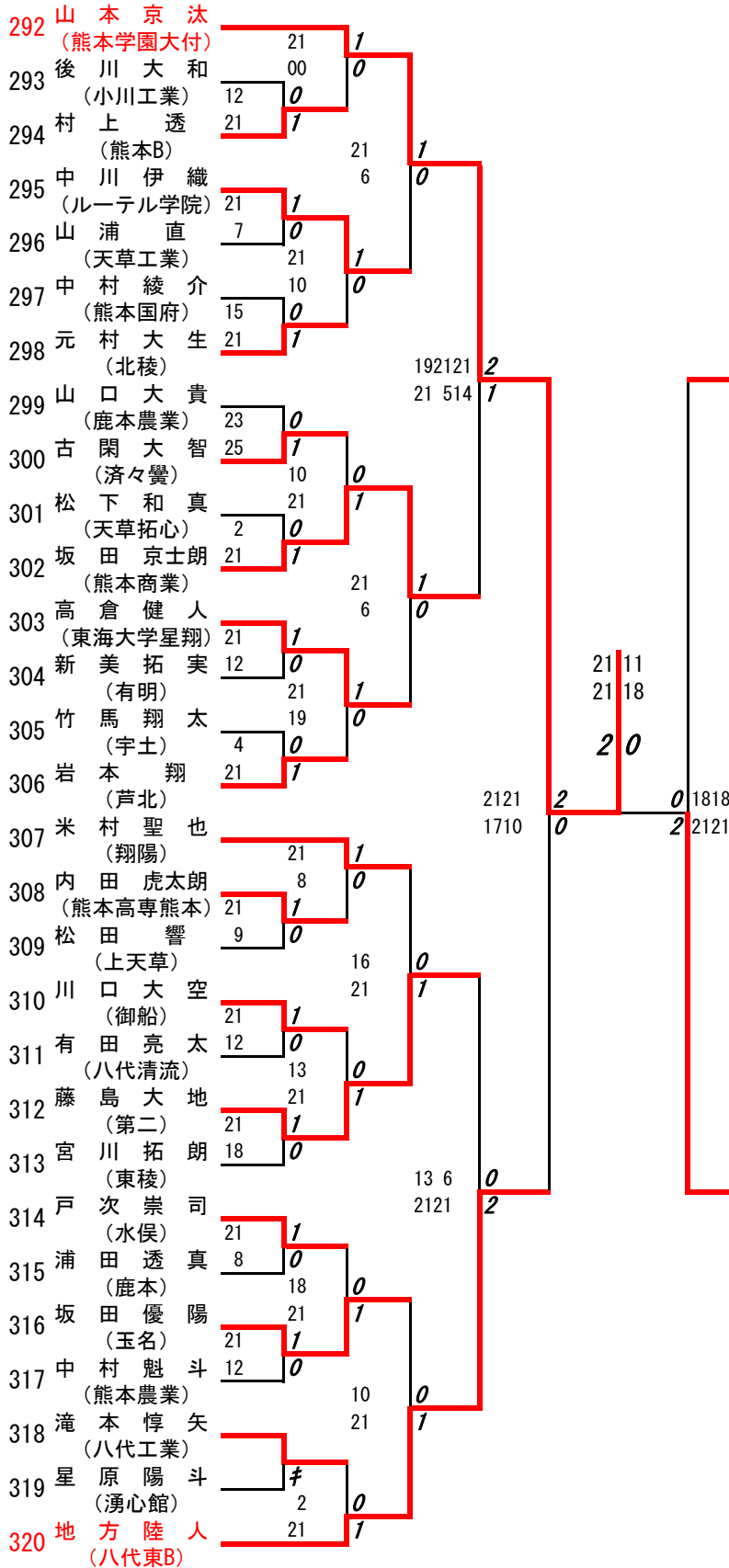

第 12 ブロック

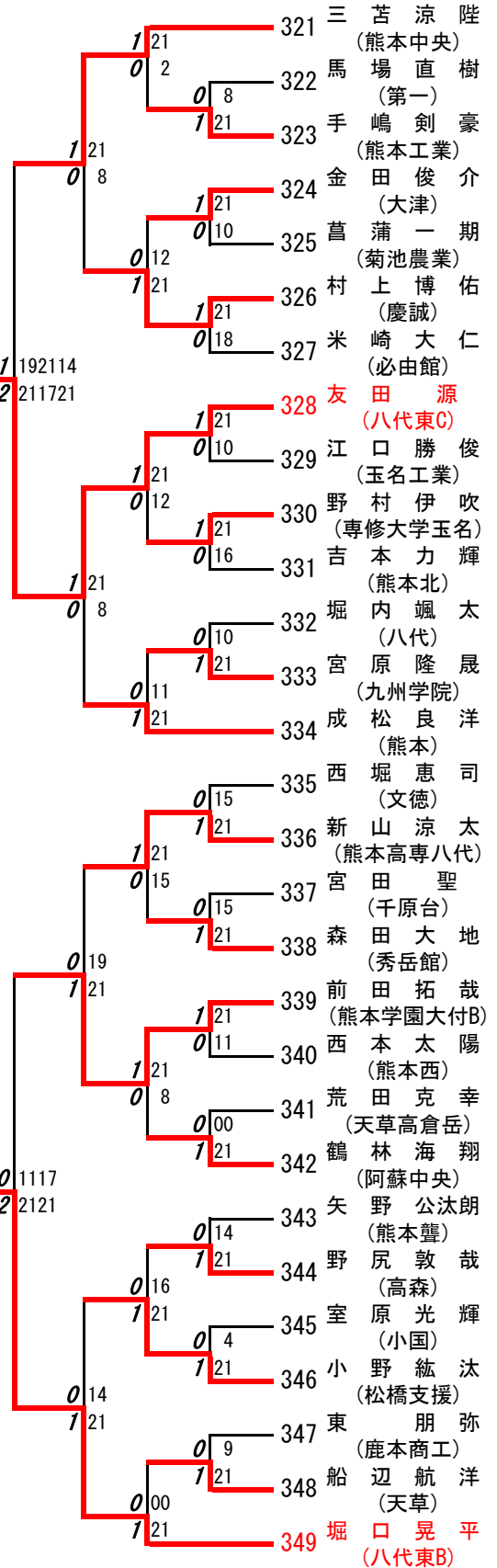



第 15 ブロック

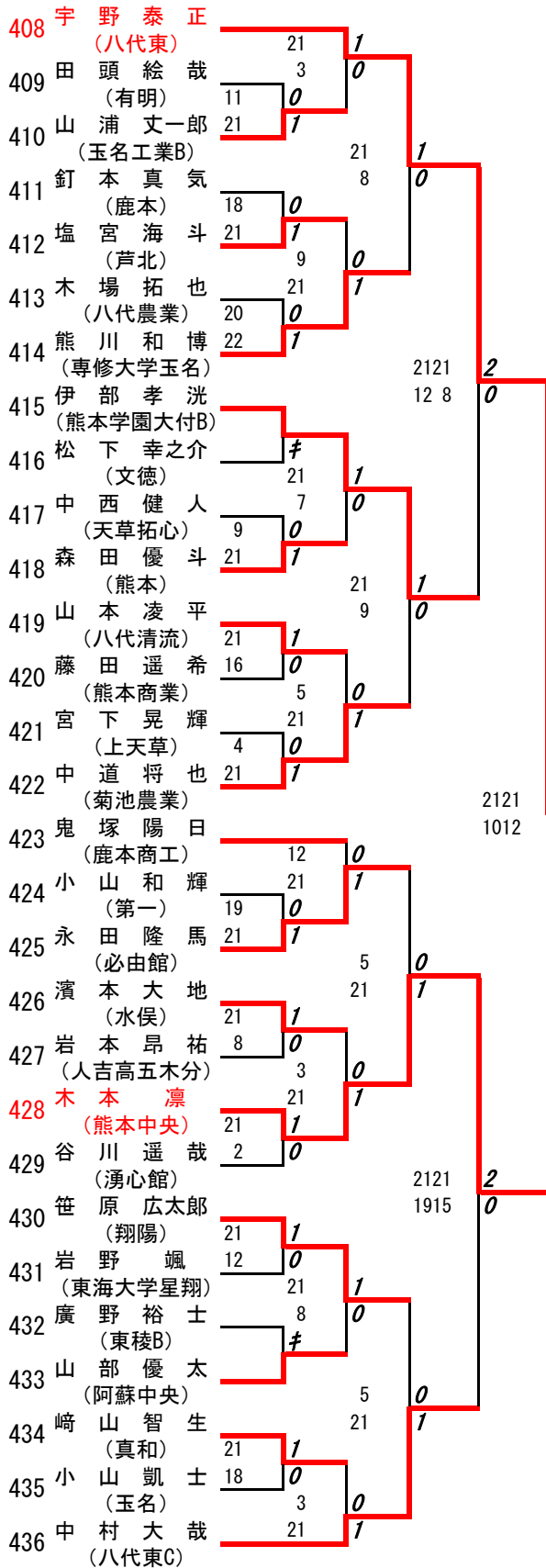

第 16 ブロック

