

令和6年度 学年別：バドミントン：女子ダブルス1年

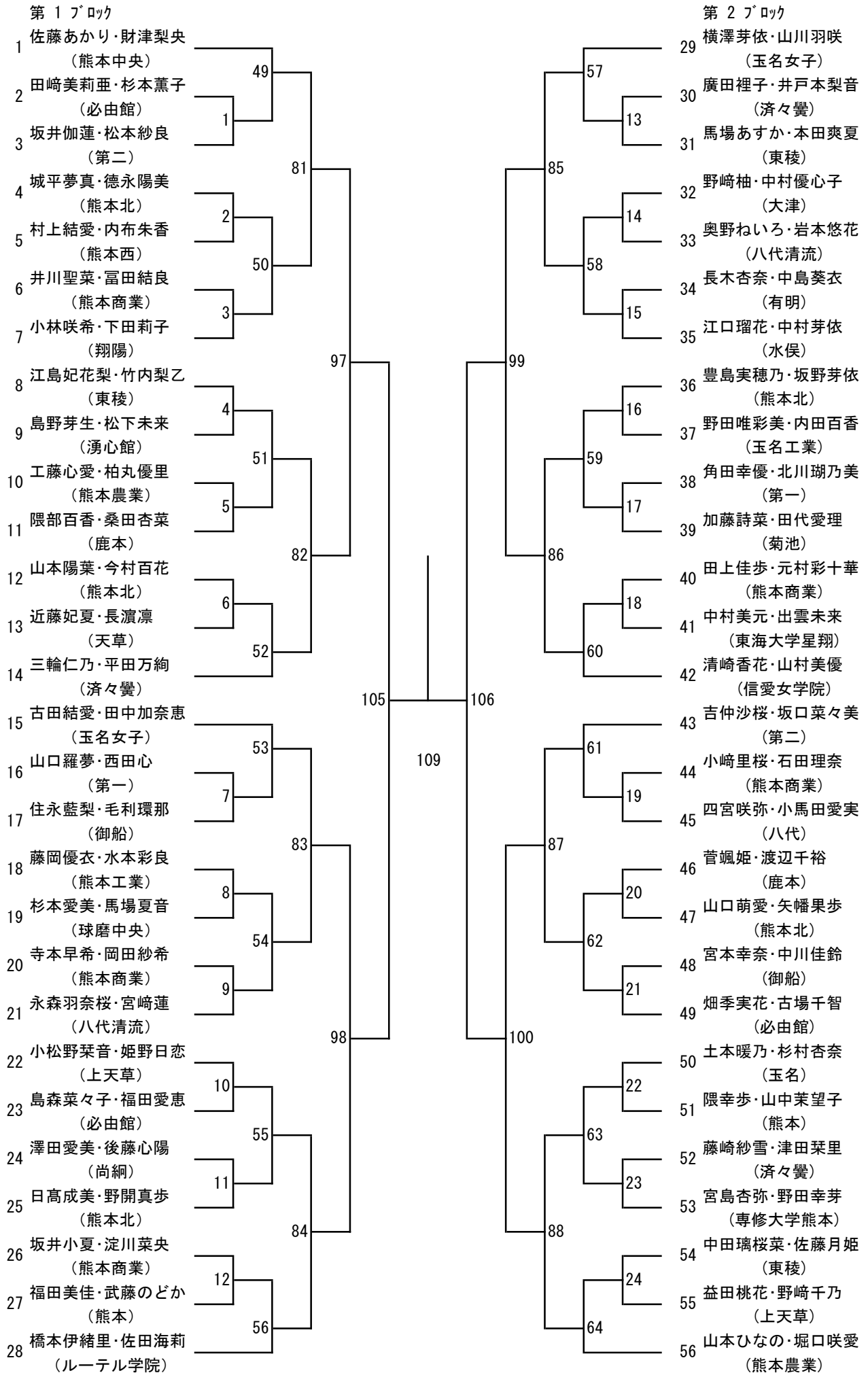

第3ブロック

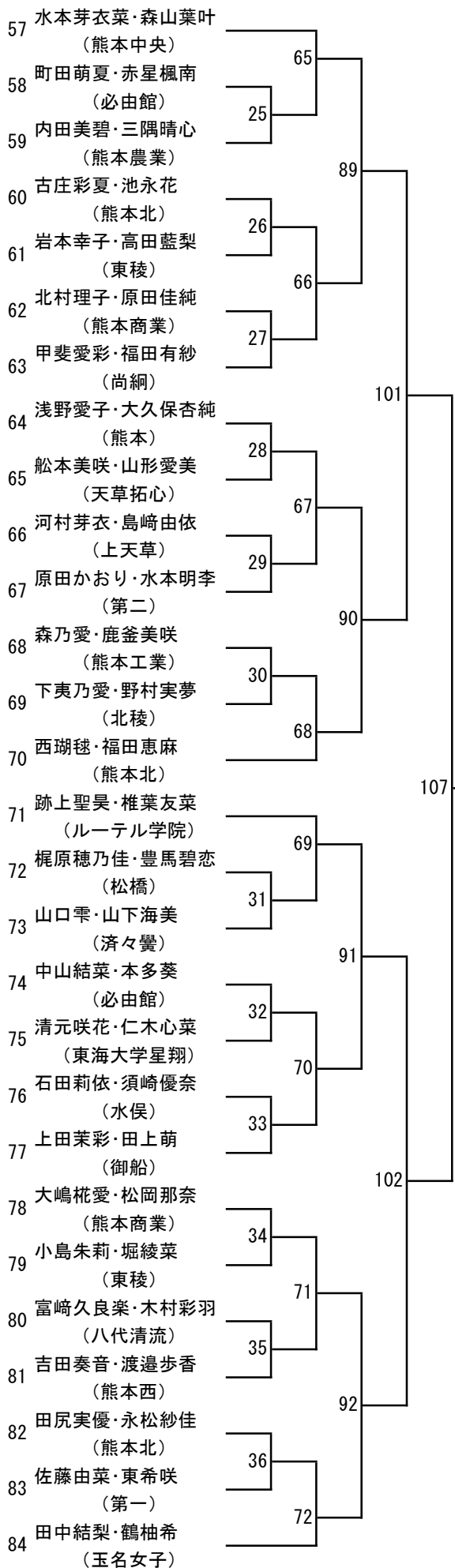

第4ブロック

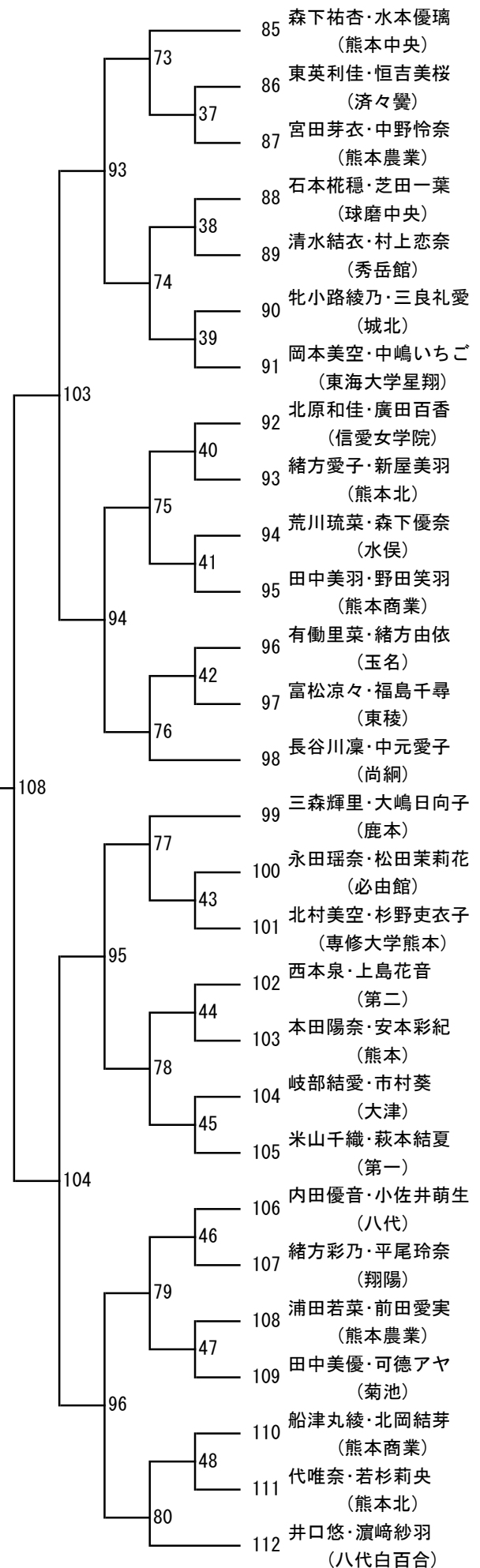

令和6年度 学年別：バドミントン：女子シングルス1年

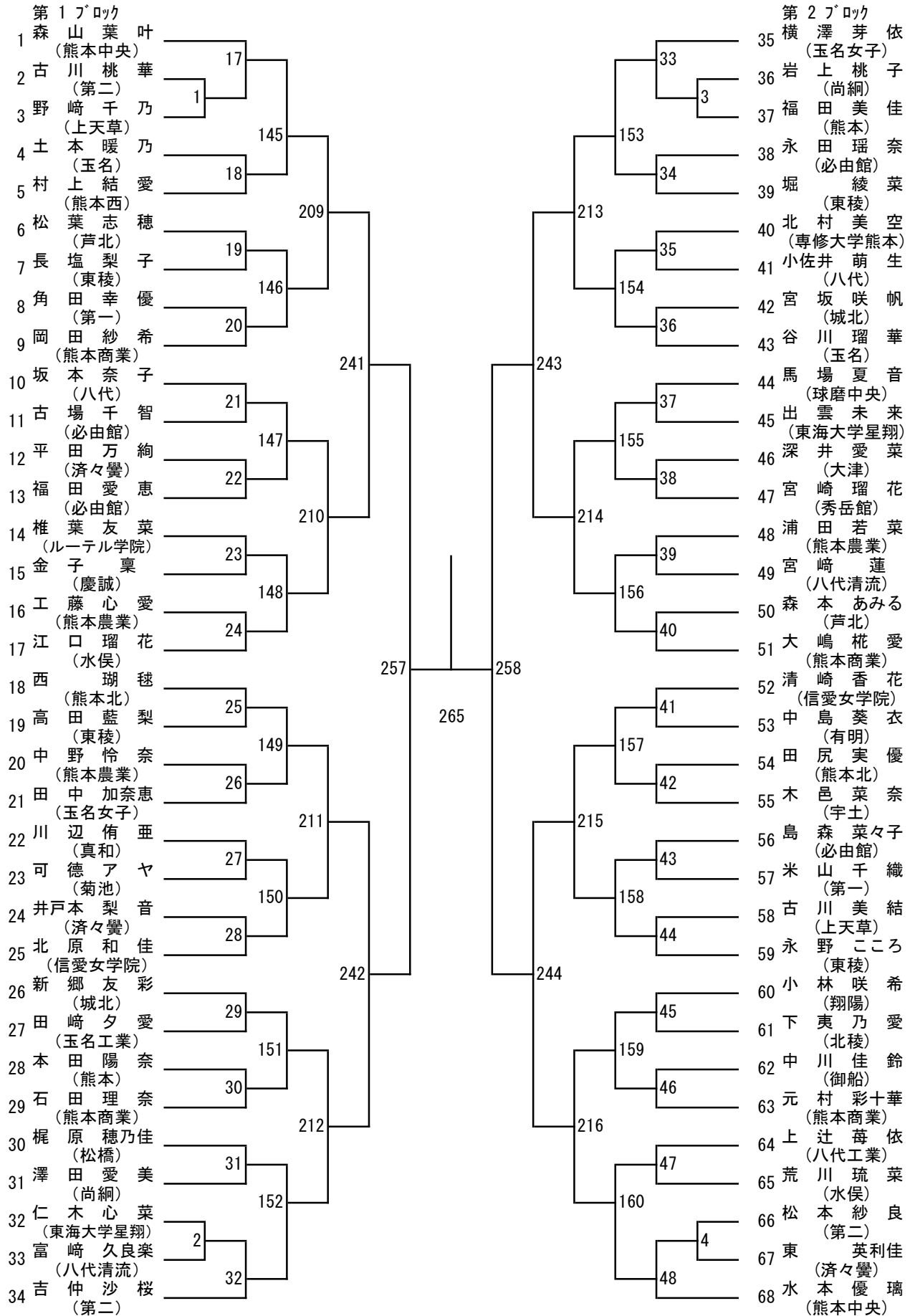

第3ブロック

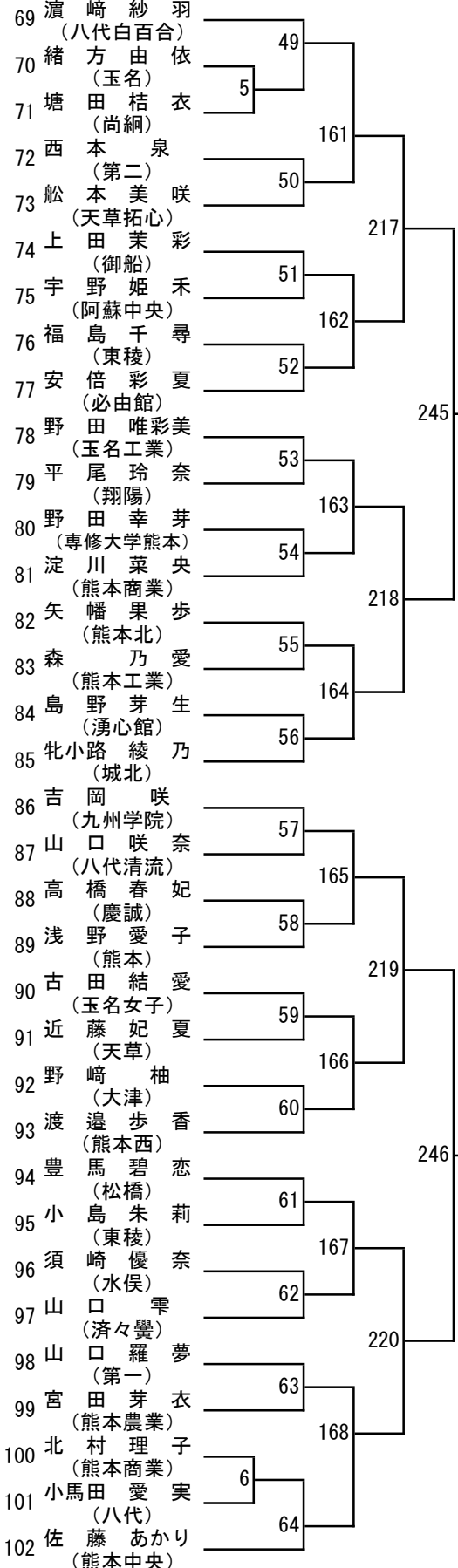

第4ブロック

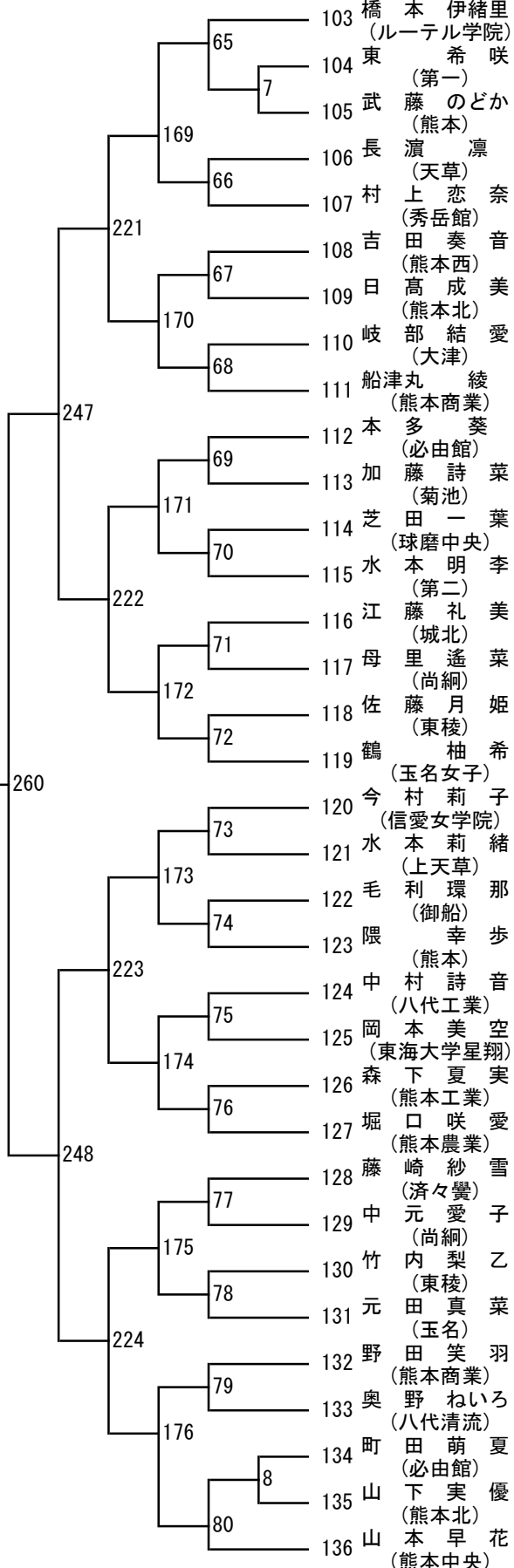

第5ブロック

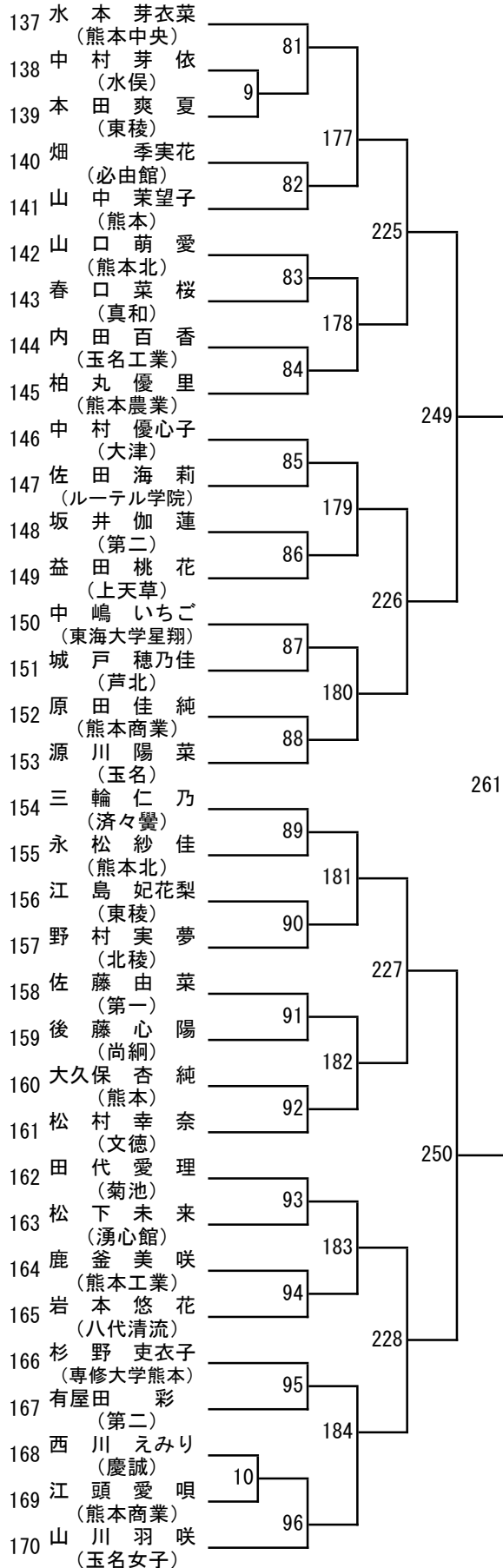

第6ブロック

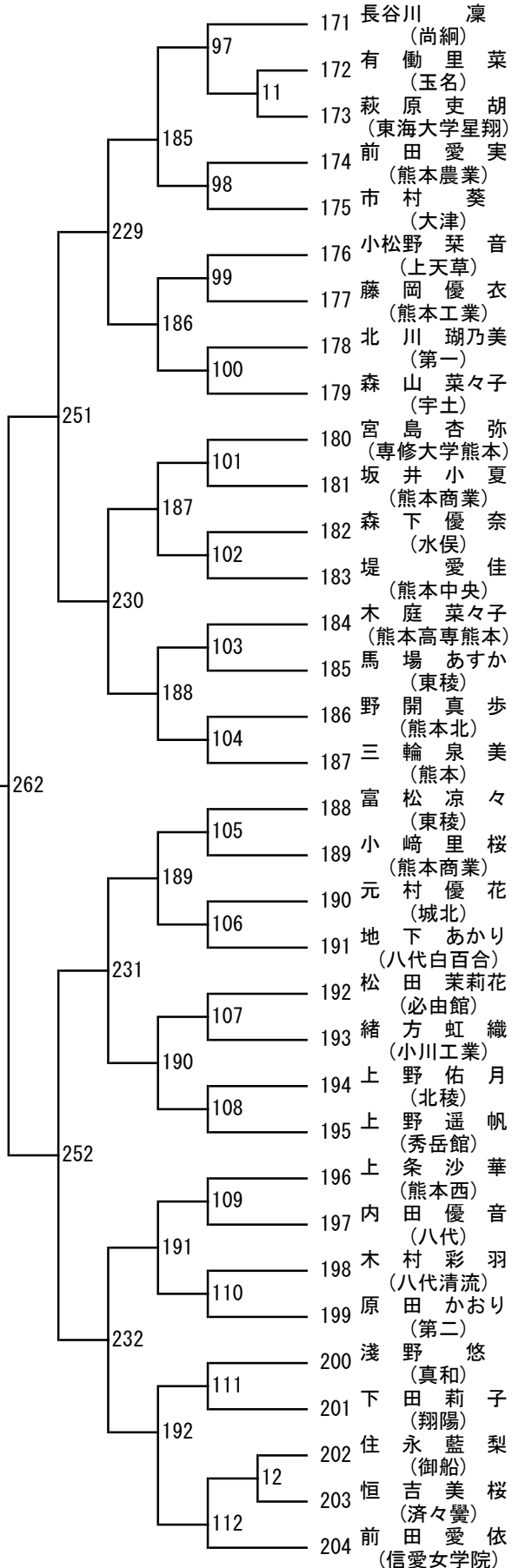

第7ブロック

205 森 下 祐 杏
(熊本中央)

206 田 崎 美莉亜
(必由館)

207 内 布 朱 香
(熊本西)

208 姫 野 日 恋
(上天草)

209 緒 方 彩 乃
(翔陽)

210 福 田 有 紗
(尚綱)

211 中 村 美 元
(東海大学星翔)

212 伊 藤 由 愛
(九州学院)

213 宮 本 幸 奈
(御船)

214 杉 本 薫 子
(必由館)

215 岩 本 幸 子
(東稜)

216 牛 島 千 種
(熊本学園大付)

217 山 下 海 美
(済々黌)

218 福 嶋 一 花
(八代)

219 長 木 杏 奈
(有明)

220 寺 本 早 希
(熊本商業)

221 山 村 美 優
(信愛女学院)

222 田 中 美 羽
(熊本商業)

223 長 廣 沙 良
(慶誠)

224 藤 山 夢 那
(文徳)

225 坂 口 菜々美
(第二)

226 萩 本 結 夏
(第一)

227 跡 上 聖 昊
(ルーテル学院)

228 杉 本 愛 美
(球磨中央)

229 永 森 羽奈桜
(八代清流)

230 田 中 美 優
(菊池)

231 福 田 恵 麻
(熊本北)

232 山 形 愛 美
(天草拓心)

233 高 木 柚 月
(城北)

234 廣 田 裡 子
(済々黌)

235 石 田 莉 依
(水俣)

236 清 水 結 衣
(秀岳館)

237 丸 山 芙紀子
(東稜)

238 山 本 ひなの
(熊本農業)

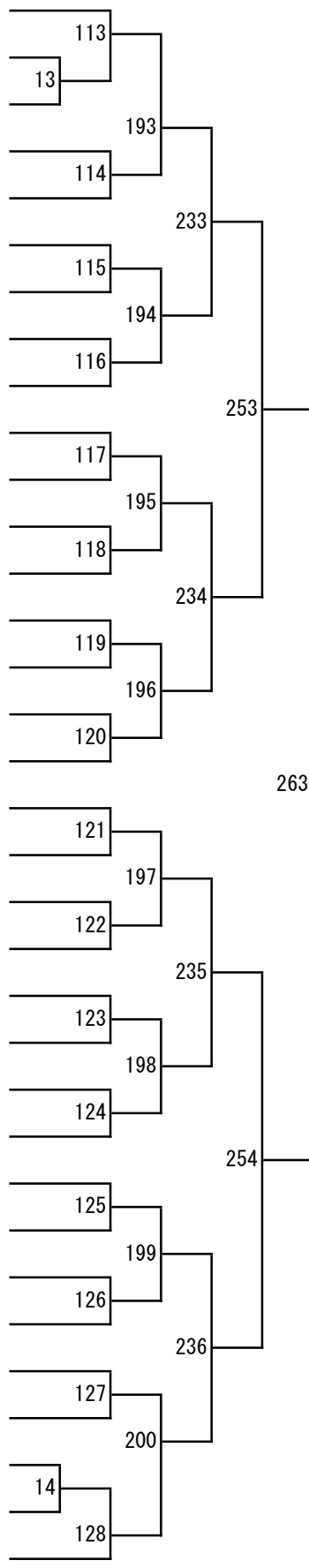

第8ブロック

239 井 口 悠
(八代白百合)

240 河 村 芽 衣
(上天草)

241 豊 島 実穂乃
(熊本北)

242 三 隅 晴 心
(熊本農業)

243 上 島 花 音
(第二)

244 松 岡 那 奈
(熊本商業)

245 内 田 舞 桜
(秀岳館)

246 水 本 彩 良
(熊本工業)

247 四 宮 咲 弥
(八代)

248 田 中 結 梨
(玉名女子)

249 清 元 咲 花
(東海大学星翔)

250 佐々木 杏 紫
(天草工業)

251 赤 星 楓 南
(必由館)

252 中 尾 颯
(熊本)

253 藤 本 更 咲
(東稜)

254 和 田 柚 香
(八代農業)

255 深 川 ひばり
(八代清流)

256 田 上 萌
(御船)

257 廣 田 百 香
(信愛女学院)

258 田 上 佳 歩
(熊本商業)

259 甲 斐 愛 彩
(尚綱)

260 中 山 結 菜
(必由館)

261 三 良 礼 愛
(城北)

262 津 田 菜 里
(済々黌)

263 岩 永 陽 香
(慶誠)

264 島 崎 由 依
(上天草)

265 中 田 璃桜菜
(東稜)

266 石 本 椛 穂
(球磨中央)

267 杉 村 杏 奈
(玉名)

268 安 本 彩 紀
(熊本)

269 清 崎 心 琴
(千原台)

270 西 田 心 心
(第一)

271 内 田 美 碧
(熊本農業)

272 財 津 梨 央
(熊本中央)

